



**au fil du
bain**

**ÉMOTION
SALLE DE
BAINS**

SALLE DE BAINS

CATALOGUE
2023/2024

Avec Au fil du Bain
vous vous sentez bien
dans votre salle de bains !



#FilGood

au fil du
bain

Nos engagements



Qualité des produits

Au fil du Bain vous garantit des produits conformes aux normes de qualité et de sécurité.



Garantie des travaux

Au fil du Bain a sélectionné des artisans qualifiés de la région qui s'engagent sur la qualité de leur travail.



De l'idée au projet infini

Au fil du Bain vous accompagne depuis la conception de la salle de bains de vos rêves jusqu'à sa réalisation en vous conseillant à chaque étape.



Suivi personnalisé

Au fil du Bain vous accompagne jusqu'à la réalisation de votre salle de bains afin de vous garantir une totale satisfaction en termes de qualité des équipements. Au fil du Bain, c'est l'assurance d'être bien conseillé par des professionnels réactifs et proches de chez vous.

Au fil du Bain vous accompagne de A à Z dans votre projet salle de bains !

Inspiration, conseils, conception, aménagement et mise en relation avec un artisan qualifié, pour que votre rêve devienne réalité !

Inspirez-vous

Découvrez toutes les tendances et nos coups de cœur du moment sur notre site www.aufildubain.fr et en showroom.

Concevez votre projet

Configurez un croquis ou un plan 3D de votre future salle de bains dans nos showrooms ou à l'aide du configurateur 3D sur le site www.aufildubain.fr *



* Configuration en showroom en fonction de l'équipement à disposition

Réalisez vos travaux

Bénéficiez de notre réseau d'installateurs qualifiés pour réaliser vos travaux.



Rendez-vous sur aufildubain.fr

Suivez-nous !   

Fil Good' Only

DES OFFRES PRIVILÉGIÉES
QUI VOUS SONT RÉSERVÉES !



aquarine
Depuis 1930
FABRICANT FRANÇAIS

atlantic
On est bien chez vous.

DOMAS

LAUFEN

Roca

au fil du
bain

FilGood
Only



Cette composition complète exclusive de salle de bains est signée par de grandes marques. Soigneusement sélectionnés par nos experts, les produits offrent un style tendance et novateur à votre espace de bain.

FilGood'Only vous offre une composition originale, à la fois esthétique, contemporaine et fonctionnelle !
À vous d'en profiter !

Roth

Villeroy & Boch
1748

Crédit : Aymeric Staudt

DOMAO

VOTRE CONFIANCE, NOTRE SAVOIR-FAIRE



Découvrez dans ce catalogue **la gamme DOMAO**
qui répond à votre projet :



La fonctionnalité au meilleur
rapport qualité-prix



Quand qualité rime
avec esthétique



L'alliance de l'élégance
et de la performance

DOMAO vous offre les solutions pour faire de votre salle de bains un espace de rêve !
En magasin chez nos **distributeurs membres**
ALGOREL, nos professionnels vous orienteront
dans vos choix d'aménagement.
Votre satisfaction est notre priorité.



© Aymeric Staudt

**ÊTRE VOTRE PARTENAIRE
DE CONFIANCE,
C'EST VOUS GARANTIR
UN LARGE CHOIX DE PRODUITS
AU MEILLEUR RAPPORT QUALITÉ-PRIX.**

Découvrez

NOS PAGES CONNECTÉES

Ab
ambiance bain



+ d'infos

Nouveau

Scannez le code QR et obtenez plus d'informations

(fiches techniques, notices de montage,
visuels complémentaires...)



1



Accédez à la page de la marque.
Choisissez le ou les produits
qui vous intéressent.

2



Cliquez sur les onglets
pour obtenir plus de détails
sur le produit.

3



Accédez aux
différentes informations
complémentaires.

COLLECTIONS

- Burlington p.30
- Domao p.32
- Duravit p.34
- Geberit p.40
- Ideal Standard p.46
- Inدا p.48
- Jacob Delafon p.50
- Laufen p.54
- Roca p.56
- Villeroy & Boch p.58
- Vitra p.60

MEUBLES ET VASQUES

- Meubles p.66
- Vasques, lavabos et bidets p.114
- Armoires de toilette et miroirs p.129

DOUCHE

- Receveurs p.138
- Receveurs à carreler p.156
- Vidages et siphons p.159
- Panneaux d'habillage p.162
- Portes et parois p.170
- Cabines intégrales et hydromassantes p.196
- Cabines en remplacement de baignoire p.199

BAIN ET BIEN-ÊTRE 202

- Baignoires p.206
- Pare-bains p.227
- Balnéothérapie p.230
- Saunas et Spas p.234

ROBINETTERIE

- Mitigeurs et mélangeurs p.240
- Thermostatiques p.261
- Kits de douche p.266
- Colonnes de douche p.269
- Robinetterie encastrée p.279
- Robinetterie électronique p.284

28

62

134

202

236

ESPACE TOILETTES 288

- WC à poser / WC suspendus p.292
- Bâti-supports, habillages et plaques p.310
- WC lavants p.315
- Lave-mains p.319
- Abattants p.326
- Broyeurs p.329

RADIATEURS

- Radiateurs décoratifs p.336
- Radiateurs sèche-serviettes p.337

ACCESSOIRES

- Accessoires de salle de bains à fixer et à poser p.352
- Accessoires confort et accessibilité p.358

CUISINE

- Éviers de synthèse p.366
- Éviers inox p.369
- Éviers céramique p.370
- Robinetterie p.372
- Cuisinettes p.380

TRAITEMENT DE L'EAU

- Adoucisseurs p.386
- Filtration et consommables p.389

332

348

362

382

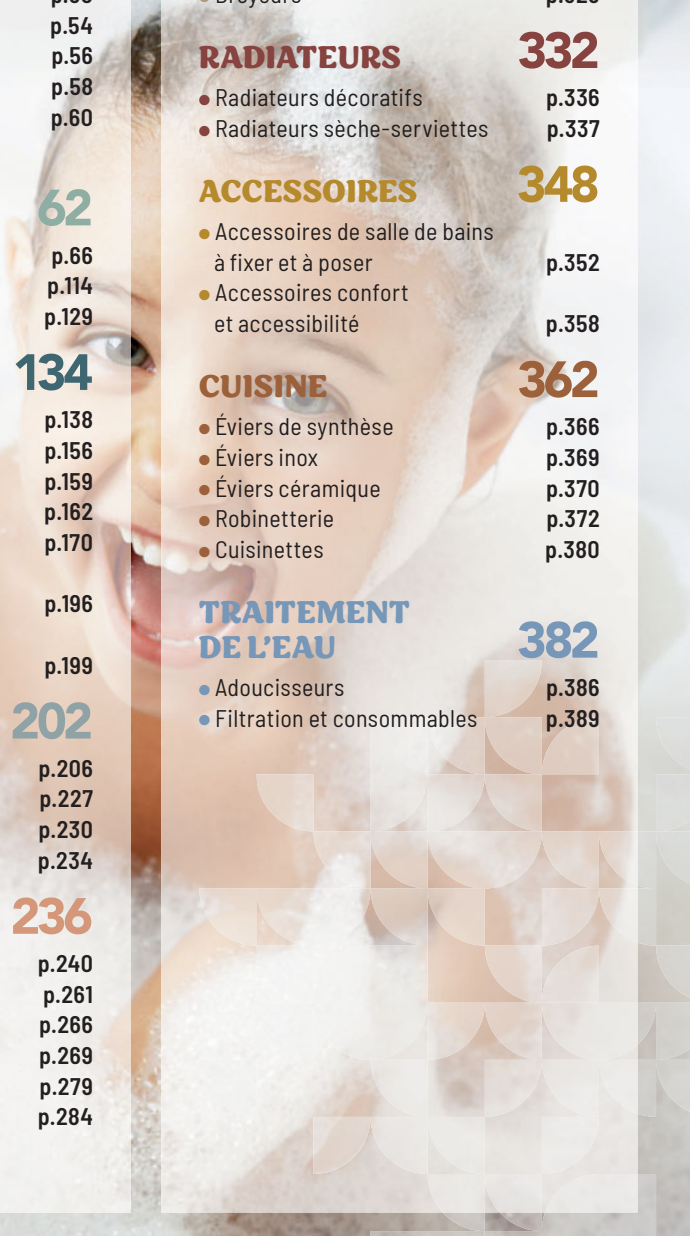



DOSSIER SMART

- Les économies d'eau
- Le sur-mesure / Solution gain de place
- Le maintien à domicile / L'accessibilité
- La douche accessible zéro ressaut

Vous avez un besoin, nous avons la solution.

A close-up photograph of a water faucet with water flowing out. The water is clear and bubbly, creating a vertical stream. The background is a soft, out-of-focus blue. The top of the image shows the faucet's aerator with small holes. The overall color palette is various shades of blue, from light to dark.

LES ÉCONOMIES D'EAU

Vous avez besoin de maîtriser votre budget ou vous êtes sensible au bien-être de la planète ? Les professionnels de la salle de bains mettent tout en œuvre pour vous satisfaire et les moyens pensés sont multiples :

- > les cartouches C3 ou CH3 pour réduire le débit de l'eau sur votre robinetterie
- > les packs WC / Lave-mains combinés 2-en-1
- > la technique avec le mécanisme 2/4 litres pour les WC réduisant ainsi le volume d'eau lors de l'activation de la chasse

Retrouvez dans notre dossier Smart les différentes solutions qui vous permettront d'adapter votre consommation d'eau sans modifier vos habitudes d'utilisation.

Grohe Blue redécouvrons l'eau de nos régions

Avec les systèmes GROHE Blue, vous avez accès à une eau fraîche et filtrée, plate, fines bulles ou pétillante depuis votre mitigeur de cuisine.

RÉDUISEZ VOTRE CONSOMMATION DE BOUTEILLES EN PLASTIQUE À USAGE UNIQUE !



GROHE Blue Pure

Ce système de filtration vous offre une eau filtrée au goût agréable depuis le robinet de votre cuisine. Cette technologie améliore le goût de l'eau grâce au filtre à charbon actif 3000 L qui élimine les substances qui altèrent sa qualité, son odeur et son goût.

GROHE Blue Home

Système de filtration 5-en-1 qui fournit de l'eau naturelle filtrée, réfrigérée, plate, fines bulles et pétillante à une température réglable, ainsi que de l'eau froide et chaude non filtrée pour un usage quotidien - le tout à partir d'un seul mitigeur de cuisine.



GROHE Blue Pro

Système de filtration 5-en-1 avec unité réfrigérante haute performance avec des capacités adaptées aux familles nombreuses et aux bureaux. Le filtre et les bouteilles de CO2 doivent être achetés séparément. Modèles disponibles en trois designs différents avec ou sans douchette extractible.



EcoSmart

des économies d'eau et d'énergie, un maximum de confort

Consommer moins est devenu une préoccupation majeure. Grâce à la technologie EcoSmart, réduisez vos dépenses et votre consommation d'eau.

PROFITEZ DU CONFORT HANSGROHE EN RÉALISANT JUSQU'À 60% D'ÉCONOMIES SUR VOTRE FACTURE D'EAU CHAUDE.

Les robinetteries EcoSmart

Un mitigeur de lavabo standard consomme en moyenne entre 8 et 13 L d'eau par minute. Un modèle EcoSmart consomme 5 L d'eau par minute, **soit jusqu'à 60% de moins**. Comment ? Un mousseur spécial est intégré au bec, permettant de limiter le débit en permanence et d'enrichir l'eau en air.

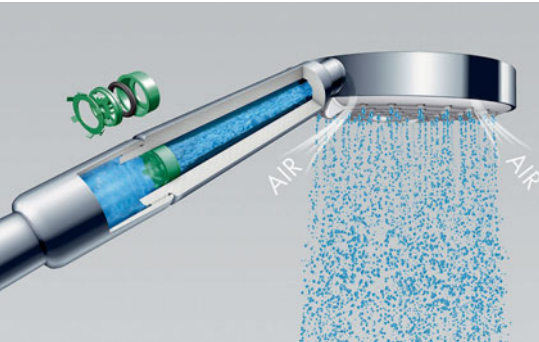

Les douches EcoSmart

Une douche de tête ou une douchette traditionnelle consomment en moyenne 15 L d'eau par minute. Un modèle EcoSmart consomme 9 L d'eau par minute, soit jusqu'à 60% de moins. Un joint torique réagissant à la pression est ajouté afin de **réduire la consommation tout en assurant un débit constant**.

Les avantages d'EcoSmart

Un débit réduit et constant, Un jet doux et généreux, des factures d'eau chaude réduites sur le long terme, des émissions de CO2 en baisse. Faites vous-même la simulation des économies réalisables via le calculateur Hansgrohe : <https://www.hansgrohe.fr/service/calculateurdeconomiesdeau>



hansgrohe

TwistFlush

plus de puissance, plus d'économies d'eau

Un système de chasse d'eau de WC qui assure un rinçage optimal tout en économisant une grande quantité d'eau.

JUSQU'À 17.500 LITRES D'EAU ÉCONOMISÉS PAR AN*



Plus besoin de brosse de toilette

TwistFlush est le nouveau système de chasse d'eau de WC qui assure un rinçage optimal tout en économisant une grande quantité d'eau. Cette chasse d'eau nettoie en profondeur et de manière hygiénique grâce à la puissance de son tourbillon.



Un seul rinçage suffit

La cuvette de forme conique crée une puissante aspiration qui emporte les saletés. Grâce au tourbillon d'eau contrôlé, chaque goutte d'eau est utilisée pour le rinçage et ne se retrouve pas sur la cuvette des WC.



Économies d'eau

Avec TwistFlush, une famille de 4 personnes économisera ainsi jusqu'à 17.500 litres d'eau par an*.



* Foyer de 4 personnes, par rapport à une chasse d'eau conventionnelle de 6 litres.

LE SUR-MESURE / SOLUTION GAIN DE PLACE

Créez et profitez d'un agencement sur-mesure de votre salle de bains !

Allier optimisation de la surface et esthétique va devenir un jeu d'enfants : envie de jouer sur les formes d'une paroi de douche en répondant à une contrainte d'espace ? Créez et vivez l'aménagement de votre salle de bains grâce aux multiples possibilités qu'offre « le sur-mesure/gain de place ».

Vous pourrez ainsi concrétiser votre salle de bains en fonction de vos goûts et non en fonction de vos contraintes de place.

- Meubles, portes de douche, receveurs, panneaux d'habillage
- Dimensions, formes, rangements
- Finitions, couleurs

Tout devient réalisable : inspirez-vous dans notre dossier Smart et retrouvez les produits concernés tout au long de votre catalogue.

À vous de jouer, belle création !

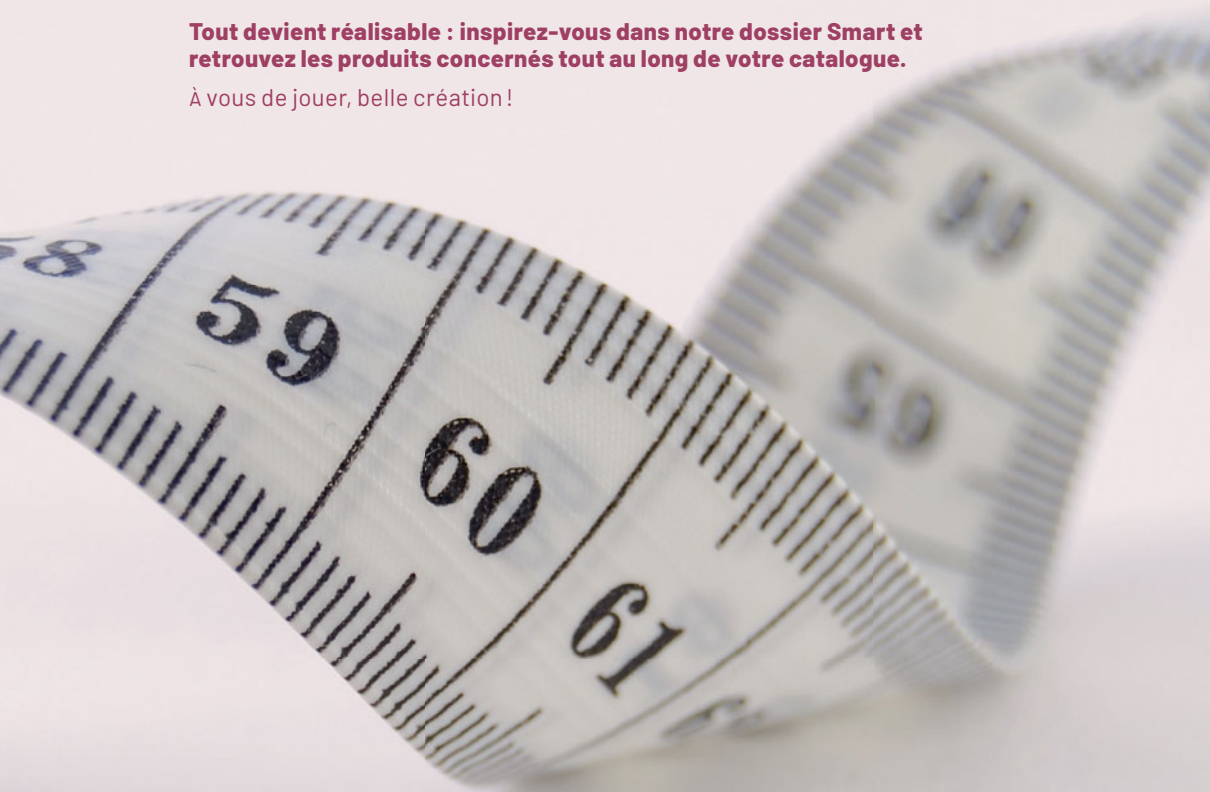

Unique

une collection personnalisable pour s'adapter à votre espace

Modulable et personnalisable, la collection Unique propose un large choix pour créer une salle de bains adaptée à vos usages, élégante et durable.

3 niveaux de rangement

Optimisez le rangement dans votre salle de bains grâce à des meubles d'une profondeur de 46 cm et en trois hauteurs. La collection Unique vous propose une grande liberté d'agencement de 60 à 240 cm de longueur pour composer votre implantation personnalisée.



Les plans-vasques

Différents matériaux : marbre de synthèse, céramique, verre... Disponibles de L 60 à 160 cm avec au choix une vasque centrée, à gauche ou à droite et une double vasque. Et en plus : des plans stratifiés hydrofuges ou en Solid Surface disponibles en sur-mesure jusqu'à 240 cm.

Les miroirs et armoires de toilette

Incontournables dans la salle de bains, la collection Unique vous propose un large choix de miroirs pour s'adapter à votre configuration et à vos exigences. Vous pourrez également opter pour l'armoire de toilette afin d'exploiter l'espace au-dessus de votre vasque.



Slim

avec le Slim, optimisez de l'espace dans votre salle de bains !

Le sèche-serviettes design Slim de la gamme Figuresse s'intègre aisément dans l'intérieur et se transforme en une sculpture dans votre salle de bains.

**FORME ÉLANCÉE ET ENCOMBREMENT RÉDUIT
FAIBLE ÉPAISSEUR 261 MM ET DISTANCE AU MUR 32 À 44 MM**

Une **petite** niche pour un **grand** radiateur

Il y a peu de place dans la salle de bains, mais un radiateur étroit et élégant trouve toujours une niche dans laquelle il est mis en valeur pour vous offrir un peignoir chaud et confortable.

Produit de salle de bains **le plus remarquable**

Le Slim a remporté le trophée de bronze 2022 du produit de salle de bains le plus remarquable dans la catégorie «Radiateur fonctionnel» (prix décerné par les États Généraux de la salle de bains).

Un modèle **écoresponsable**

Le radiateur Slim est fabriqué à partir d'aluminium 100 % recyclé. L'aluminium étant un matériau recyclable à l'infini et nécessitant beaucoup moins d'énergie pour le recyclage que l'aluminium primaire, le Slim contribue également à limiter les émissions de CO₂.



FINIMETAL

Les solutions de douches encastrées

design, flexibilité et confort

Adaptables aux envies et aux besoins de chacun(e), les douches encastrées offrent un plaisir de douche exceptionnel et durable.

DES POSSIBILITÉS DE PERSONNALISATION INFINIES GRÂCE AUX FINITIONS DE COULEUR FINISHPLUS !



Un design **minimaliste** et **élégant**

Caractérisées par un design épuré, les douches encastrées sont composées de peu d'éléments apparents, permettant une belle mise en avant du carrelage. Elles offrent un réel gain de place, laissant l'utilisateur profiter d'une grande liberté de mouvement dans l'espace de douche.



Une composition **100% flexible**

Le choix d'une douche encastrée est l'assurance d'une association personnalisée et sur-mesure. Formes, couleurs, dispositions sont au choix de l'utilisateur et modulables. Pour plus de confort, la robinetterie peut être positionnée à l'entrée de la zone de douche afin de pré régler la température.

Une **sérénité** dans le temps

Le peu d'éléments apparents rend le nettoyage plus facile et plus rapide ! Les douches encastrées Hansgrohe sont associées au corps d'encastrement iBox Universal, garantissant une étanchéité parfaite ainsi qu'une grande flexibilité du fait de sa compatibilité avec plus de 200 façades de finition.

hansgrohe

i.life s

une conception intelligente permettant d'optimiser l'espace

I.LIFE S PERMET D'OPTIMISER VOTRE ESPACE EN GARDANT L'ESTHÉTIQUE DE VOTRE SALLE DE BAINS.

Meuble de salle de bains

i. life s apporte une touche d'élégance et de minimalisme contemporain à votre salle de bains. Disponible en 7 finitions. Meuble de 50 à 80 cm de largeur, avec une profondeur de 38 cm. Optez pour 1 ou 2 tiroirs.



Lave-mains gain de place

Sa profondeur de 21 cm et son design moderne en font l'allié idéal pour les petits espaces. Vous pouvez choisir de l'installer suspendu ou sur le meuble pour lave-mains i.life (en noir ou en blanc). Pour la poignée, optez pour le noir ou le chrome.

WC i.life s

Design, élégance et compacité pour le WC suspendu (profondeur 48 cm) ou sur pied (profondeur 60 cm).



Ideal Standard



Centuria Stone

le receveur de douche découpable sur-mesure

Avec le receveur de douche Centuria Stone, vous pourrez trouver une solution pour la salle de bains dont vous avez besoin et la personnaliser.

POSSIBILITÉ DE DÉCOUPER «IN SITU»



Fabrication **sur-mesure** et **possibilité de découper**

Le receveur de douche Centuria Stone Nox peut être fabriqué et découpé sur-mesure grâce à sa technologie Acrystone. Cette technologie permet **la découpe de la masse sans en altérer l'intégrité ou la couleur**. En outre, sa légèreté pour le transport et la manutention permet de le découper «in situ».

Peut être **découpé** sur les **trois côtés**

Le receveur de douche Centuria Stone Nox est **extrêmement flexible et adaptable à toutes les solutions**. Géométriquement symétrique, il peut être découpé indifféremment sur sa longueur ou sur les deux côtés de sa largeur pour s'adapter au maximum à l'espace.

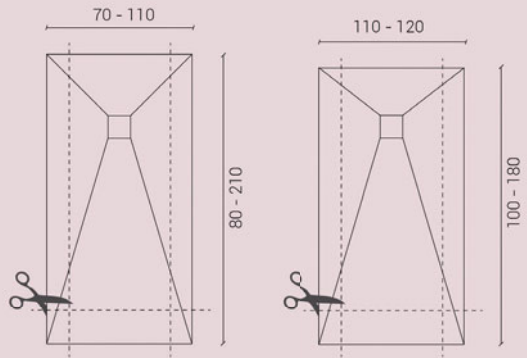

Un design qui mise sur **la simplicité**

Sublimez votre salle de bains avec ce receveur en résine de polyester recyclée et charges minérales naturelles. **Alliez l'esthétique et la sécurité** grâce à son traitement antidérapant (classe PN18). De nombreux coloris sont proposés, misez sur votre créativité.

LE MAINTIEN À DOMICILE



L'offre maintien à domicile permet à chacun de profiter de sa salle de bains tout en alliant sécurité, confort et esthétique.

Douche à l'italienne, cabine en remplacement d'une baignoire, siège de douche, barre de maintien : **pour l'équipement.**

Coloris, finition, forme : **pour le design.**

Ergonomie et matière : **pour le confort.**

Autant de possibilités pour vous permettre de faire de votre salle de bains un espace de bien-être.

Aménagez votre pièce avec les différentes installations présentées dans les pages suivantes, ainsi, vous conserverez votre indépendance ou retrouverez votre autonomie.

Consultez l'ensemble des informations sur les différentes aides financières possibles dans les premières pages de notre catalogue.

Vinata

la cabine de douche au style élégant qui se monte en une journée.

VINATA est la cabine de douche ROTH facile et rapide à installer en remplacement d'une ancienne baignoire.

ADAPTEZ LA PAROI DE DOUCHE À VOTRE VIE ET NON L'INVERSE.

Sécurité

Un vitrage en verre sécurit de 6 mm d'épaisseur avec un traitement déperlant ETC. Un receveur extraplat antidérapant (PN 24) en marbre de synthèse. Des barres de maintien ergonomiques et un siège Arsis Pellet en option.



Adaptabilité

Un modèle de cabine de douche **adaptable à toutes configurations** de salles de bains : en niche, en angle, haute, basse ou mixte. Interchangeabilité du siège et porte-flacons. Fileurs verticaux d'habillage de la gaine technique inclus. Porte coulissante réversible à ouverture large jusqu'à 69,5 cm.

Facilité et confort

Fournie avec un mitigeur thermostatique Hansgrohe. Système breveté pour un montage 100% étanche et rapide grâce aux parois préperçées d'usine et au receveur prémonté d'usine. Un colis par étape de montage.

Roth

LA DOUCHE ACCESSIBLE ZÉRO RESSAUT

La douche zéro ressaut : alliez esthétique et sécurité !

Appelée aussi douche à l'italienne ou de plain-pieds, elle a modernisé et épuré la salle de bains, tout en limitant les chutes.

Devenu obligatoire dans les logements neufs depuis janvier 2021, le receveur sans ressaut doit répondre à une dimension minimum de 120 x 90 cm et doit donner l'accès à la douche par 2 côtés. **Par définition, il doit être plat (sans rebord intérieur) et de même hauteur que le revêtement de la salle de bains.**

Un grand nombre d'avantages confirmeront votre choix : **plusieurs déclinaisons, l'esthétique, l'accessibilité** (recommandé pour les enfants et aux PMR), **le confort** aussi bien pour l'utilisation que pour l'entretien... Vous aurez même la possibilité de l'assorti à votre robinetterie !

Côté matière, vous avez le choix : acrylique renforcé et ses déclinaisons de couleurs, ou les charges minérales avec l'aspect bois, ardoise...

Vous l'aurez compris, le zéro ressaut fait du receveur **un élément sécurisé et esthétique, voire décoratif** de la salle de bains !

Inspirez-vous dans notre dossier Smart et retrouvez les différents produits tout au long de notre catalogue.

Laufen Pro

la solution zéro ressaut pour une douche en toute sécurité

Les receveurs de douche zéro ressaut éliminent les obstacles nuisant à l'accès de l'espace douche. Alliez l'esthétique et la sécurité !

VOTRE DOUCHE PARFAITEMENT ACCESSIBLE GRÂCE AUX RECEVEURS EXTRA-PLATS LAUFEN INSTALLÉS AU RAS DU SOL.

Marbond® : un matériau doux naturellement résistant à la glissance.

Chaque et agréable, leur surface texturée à l'aspect satiné est non seulement **facile à nettoyer** mais aussi dotée de la résistance à la glissance la plus élevée (PN24/classe C). En Marbond®, une résine recouverte de gelcoat, ces receveurs sont idéals pour assurer une **sécurité maximale** dans la douche.

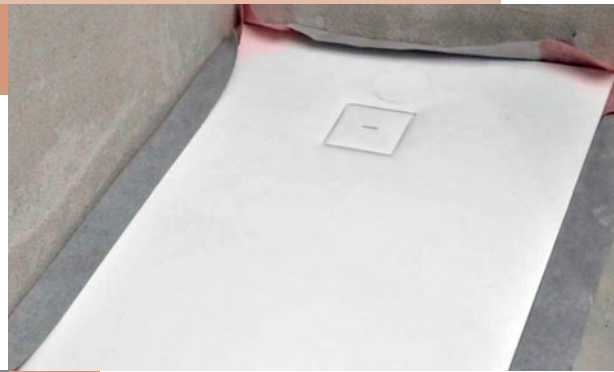

Alliez confort et esthétique dans l'aménagement de votre espace douche

La faible épaisseur d'un receveur de douche et la possibilité de l'encastrer dans le sol **facilitent l'accès à l'espace de douche en éliminant les marches**. L'installation à fleur de sol offre ainsi un effet visuel de continuité très esthétique. Les 47 dimensions peuvent répondre à tous les projets.

Une étanchéité optimale dans votre espace douche zéro ressaut

Avec la solution d'étanchéité de Laufen, tout risque d'infiltration d'eau est exclu. Ce kit composé de bandes périphériques, de cornières d'angle non tissées étanches (ISO-BUTYLE), d'une pâte d'étanchéité pour la réalisation d'une soudure à froid, est **facile à installer et 100% efficace**.

LAUFEN

Cariba

élaborées pour une pose sur receveur comme à l'italienne.

CARIBA, DES PORTES DE DOUCHE CONÇUES POUR UNE INSTALLATION EN TOUTE SÉRÉNITÉ.

Adaptabilité

Les parois fixes CI FXP sont disponibles en petites dimensions pour s'adapter à toutes les configurations sans nécessiter de fabrication sur-mesure.

Largeurs réalisées en fabrication standard de 25 à 120 cm.

Déclipsage des parois coulissantes

Mécanisme de relevage à l'ouverture

Avec ou sans baguette d'étanchéité de 6mm d'épaisseur

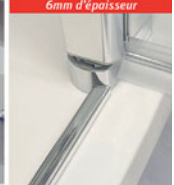

Grand choix de dimensions en fabrication standard

Charnières affleurantes

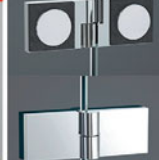
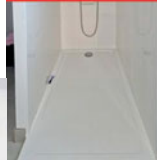

Étanchéité

Portes prémontées d'usine. Portes pivotantes en ouverture intérieure et extérieure.

Système de relevage à l'ouverture sur charnières métalliques.

Étanchéité assurée en pose avec ou sans baguette (hauteur de 6 mm).

Entretien et usage

Charnières d'articulation métalliques prémontées d'usine avec système de relevage à l'ouverture. Le côté intérieur des charnières est affleurant au vitrage pour un nettoyage facile. Pas de chevauchement inaccessible des vitrages coulissants.

Éléments coulissants déclipables pour un entretien facile.

Rath



Wedi

des douches accessibles et zéro ressaut

Avec les systèmes Wedi, concevez votre espace de douche accessible zéro ressaut, 100% étanche, avec une mise en œuvre simple et rapide.

DES PRODUITS GARANTIS 10 ANS, ET DES PROCÉDÉS SOUS AVIS TECHNIQUE DU CSTB : AVEC WEDI, C'EST SÛR !

Des receveurs de douche Fundo qui **s'adaptent à tout type de projet**

Que ce soit en construction neuve ou en rénovation, Wedi a la solution parfaite :

- La polyvalence du Wedi Fundo Primo, en plusieurs formats
- La performance du Wedi Fundo Plano, et sa hauteur de 65 mm, (écoulement compris)
- L'élégance du Wedi Fundo Riolito Neo avec son canal d'écoulement linéaire.



Une finition **haut de gamme** avec les revêtements **Wedi Top Line**

Les revêtements Wedi Fundo Top constituent une alternative au carrelage, esthétiques et sans joints, pour les receveurs Wedi Fundo. La gamme de panneaux Wedi Top Wall offre une solution décorative pour les murs. Plusieurs formats et coloris sont disponibles, aspect pierre naturelle ou homogène.





COLLECTIONS





BURLINGTON
DOMAO
DURAVIT
GEBERIT
IDEAL STANDARD
INDA

P.30 JACOB DELAFON
P.32 LAUFEN
P.34 ROCA
P.40 VILLEROY & BOCH
P.46 VITRA
P.48

P.50
P.54
P.56
P.58
P.60



- ❶ PORTE-ROULEAU [Réf. : A5 GOLD] • Dim.: l 17.6 x h 12.2 x p 9 cm
- ❷ ENSEMBLE WC À POSER AVEC RÉSERVOIR ET ABATTANT [Réf. : RIV12 + RIV.025 + F6CCRIVGP]
• Dim.: l 35.6 x h 42 x p 53.5 cm
- ❸ MEUBLE À POSER ET VASQUE RIVIERA [Réf. : RIVF650P + RIV2 3TH] • Dim.: L 65 x h 87.9 x p 47 cm
- ❹ PORTE-SERVIETTES [Réf. : A3 GOLD] • Dim.: h 19.4 x p 6.8 x ø 17 cm
- ❺ BAIGNOIRE WINDSOR AVEC PIEDS [Réf. : E3] • Dim.: L 169 x l 74.5 x h 45 cm
- ❻ VASQUE ET COLONNE CÉRAMIQUE RIVIERA [Réf. : RIV3 2TH + RIV6] • Dim.: l 58 x h 84 x p 47 cm
- ❼ DOUBLE VASQUE ÉDOUARDIENNE AVEC PIÈTEMENT GOLD [Réf. : B21 3TH + T51GOLD] • Dim.: L 121 x h 91.1 x p 51 cm



+ d'infos

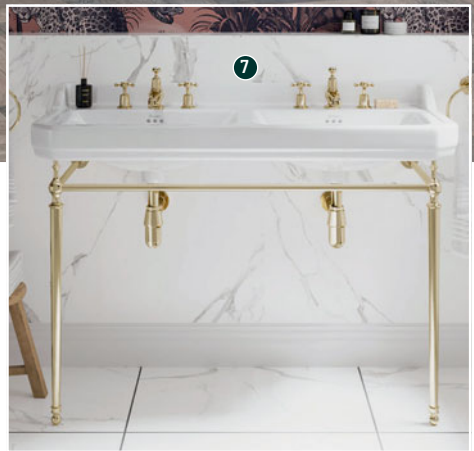



❶ PLAN DE TOILETTE DOUBLE VASQUE [Réf. : DOM602] • Dim.: L 120 x h 1.8 x p 46 x Ép 1.8 cm

❷ COLONNE 2 PORTES [Réf. : DOM711] • Dim.: L 35 x h 176 x p 32 cm

❸ NICHE VERTICALE DÉCORATIVE [Réf. : DOM333] • Dim.: L 30 x h 90 x p 15 cm



+ d'infos



4

5



3



4 ARMOIRE DE TOILETTE 3 PORTES [Réf. : DOM699] • Dim.: L 120 x h 64 x p 15 cm

5 MEUBLE SOUS VASQUE [Réf. : DOM523] • Dim.: L 118 x h 64 x p 45 x Ép 1,6 cm



❶ ARMOIRE MI-HAUTE [Réf. : LC1168] • Dim.: L 40 x h 132 x p 24.3 cm

❷ MIROIR AVEC ÉCLAIRAGE [Réf. : LC7381] • Dim.: L 80 x h 70 x Ép 6.7 cm

❸ LAVABO SUR MEUBLE SUSPENDU [Réf. : 233683 + LC 6241] • Dim.: L 83 x p 49 cm

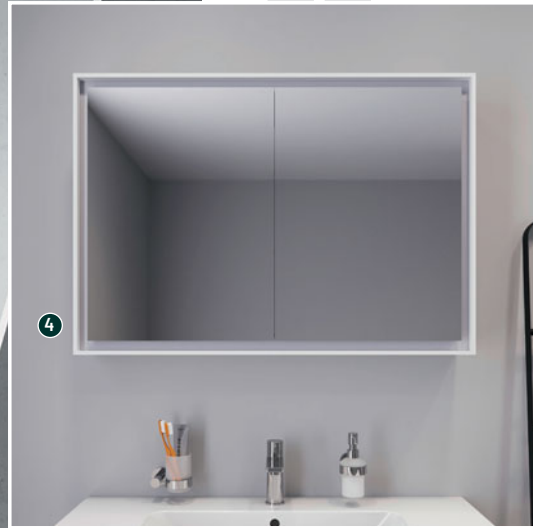

- 4 ARMOIRE DE TOILETTE [Réf.: LC7552] • Dim.: L 100 x h 70 x p 15.4 cm
- 5 CUVETTE SUSPENDUE [Réf. : 2529090000 + 0020090000] • Dim.: L 57 x l 37 cm
- 6 BIDET SUSPENDU [Réf. : 2288150000] • Dim.: L 57 x l 37 cm



1 BAIGNOIRE À POSER EN ÎLOT [Réf. : 70045380000000] • Dim.: L 180 x l 80 cm • Type de baignoire : îlot forme rectangulaire
Également disponible : En blanc brillant • en version d'angle ou tablier 3 faces

2 MIROIR AVEC ÉCLAIRAGE (VERSION ICÔNE) [Réf. : HP7486] • Dim.: Ø 90 cm

3 CUVETTE SUSPENDUE [Réf. : 2222098900 + 0064591300] • Dim.: L 54 x l 36.5 cm



- ④ LAVABO POUR MEUBLE C-BONDED AVEC CONSOLE MÉTALLIQUE À POSER [Réf. : HP4753] • Dim.: L 160 x l 49 cm
- ⑤ VASQUE À POSER BICOLORE [Réf. : 2360606100] • Dim.: L 60 x l 46 cm
- ⑥ LAVABO POUR MEUBLE C-SHAPED [Réf. : HP4347] • Dim.: L 77.5 x l 49 cm



① **ARMOIRE** [Réf. : ZE1353] • Dim.: L 40 x h 176 x p 36 cm

② **MIROIR AVEC ÉCLAIRAGE** [Réf. : ZE705500000000] • Dim.: L 50 x h 50 x p 5 cm

③ **VASQUE À POSER** [Réf. : 237355] • Dim.: L 55 x p 39 cm



+ d'infos



4 MEUBLE SOUS LAVABO SUSPENDU [Réf. : ZE4825B] • Dim.: L 160 x h 44.2 x p 55 cm

5 BAIGNOIRE À POSER EN ÎLOT [Réf. : 70046400000000] • Dim.: L 125 x l 125 x p 63 cm



❶ MEUBLE BAS POUR LAVABO [Réf. : 500.385.00.1] • Dim.: L 90 x h 46.5 x p 39.5 cm

❷ ARMOIRE DE TOILETTE [Réf. : 505.823.00.1] • Dim.: l 90 x h 90 x p 15 cm

❸ LAVABO COMPACT [Réf. : 500.395.01.3] • Dim.: L 90 x h 13 x p 40 cm



+ d'infos

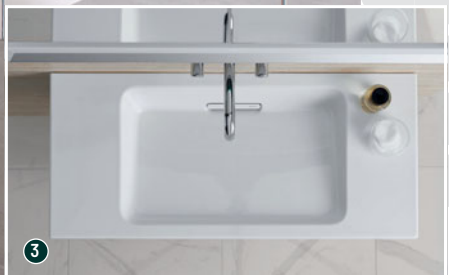

4 PACK WC SUSPENDU CARÉNÉ AVEC ABATTANT INSERT CHROMÉ [Réf. : 500.201.01.1] • Dim.: l 37 x p 54 cm

5 BIDET SUSPENDU CARÉNÉ [Réf. : 500.690.01.1] • Dim.: l 37 x h 30 x p 54 cm

6 ROBINET MÉLANGEUR FORME RONDE [Réf. : 116.460.21.1] • Dim.: l 16,5 cm

COLLECTIONS
ACANTO





+ d'infos



1 MEUBLE BAS POUR LAVABO

[Réf. : 500.614.01.2]

• Dim. : l 59.5 x h 53.5 x p 41.6 cm

2 MEUBLE LATÉRAL BAS

[Réf. : 500.618.01.2]

• Dim. : l 45 x h 52 x p 47.6 cm

3 COLONNE HAUTE [Réf. : 500.619.01.2]

• Dim. : l 38 x h 173 x p 36 cm

4 PACK WC SUSPENDU AVEC

ABATTANT WC [Réf. : 500.606.01.2]

• Dim. : l 35.6 x h 38.9 x p 51 cm

5 BIDET SUSPENDU [Réf. : 500.601.01.2]

• Dim. : l 35 x h 29 x p 51 cm

6 LAVABO [Réf. : 500.625.01.2]

• Dim. : L 90 x h 16.8 x p 48.2 cm



1 PACK LAVABO POUR MEUBLE GEBERIT ICON À BANDEAU FIN [Réf. : 502.338.JH.1] • Dim.: l 119 x h 62 x p 47.7 cm

2 ARMOIRE HAUTE COMPACTE [Réf. : 502.318.JH.1] • Dim.: l 45 x h 70 x p 15 cm

3 COLONNE HAUTE [Réf. : 502.317.JH.1] • Dim.: l 36 x h 180 x p 31.7 cm



4 MIROIR LUMINEUX GEBERIT OPTION PLUS [Réf. : 501.074.00.1]
• Dim.: l 120 x h 70 x Ép 3.5 cm

5 PACK WC SUSPENDU [Réf. : 501.663.JT.1]
• Dim.: l 36 x h 37.5 x p 53 cm





- ① **BAIGNOIRE AROUND** [Réf. : K8715V1] • Dim.: L 180 x l 85 x h 76 cm
- ② **CONSOLE** [Réf. : T3952Y1] • Dim.: l 120 x h 8 x p 50.5 cm
- ③ **CUVETTE SUSPENDUE BLEND** [Réf. : R027601] • Dim.: l 36 x p 54.5 cm
- ④ **MITIGEUR REHAUSSÉ JOY** [Réf. : BC782AA] • Dim.: h 31.3 cm



Ideal Standard



+ d'infos

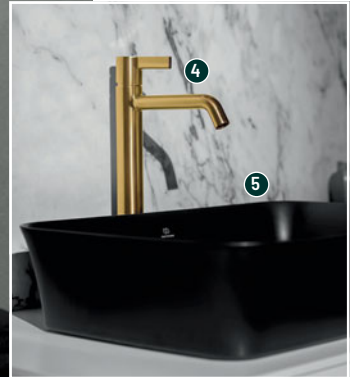
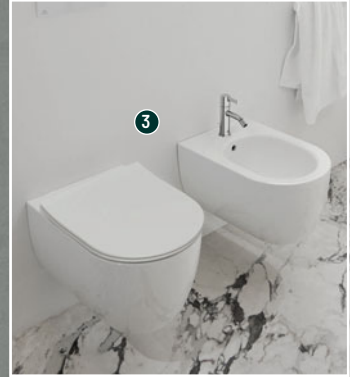

5 VASQUE À POSER IPALYSS [Réf. : E207601] • Dim.: l 55 x h 14.5 x p 38 cm

6 MIROIR CARRÉ [Réf. : T3966BH] • Dim.: l 80 x h 80 x Ép 3.8 cm

7 MEUBLE 1 TIROIR SANS PLAN [Réf. : T3982Y1] • Dim.: l 60 x h 36 x p 50.5 cm





1 ÉTAGÈRE BOIS MILANO [Réf. : V053140L1]
• Dim.: L 140 x p 21 x Ép 1.8 cm

2 STRUCTURE MÉTALLIQUE NOIRE POUR ÉTAGÈRES
[Réf. : V007010] • Dim.: L 80 x p 25 cm

3 MIROIR PARENZO+ [Réf. : S931260NE]
• Dim.: L 160 x h 80 x Ép 4.5 cm

4 MEUBLE SOUS VASQUE 2 TIROIRS
[Réf. : MQN65G2GB194LC633]
• Dim.: L 161 x h 48 x p 52 cm

5 PLAN INTÉGRÉ 2 VASQUES RAFFAELLO
[Réf. : TQ041602TGR194] • Dim.: L 161 x p 52 x Ép 12.5 cm



- ❶ MEUBLE BOIS MASSIF CHÊNE TORRÉFIÉ [Réf.: EB3074-R9-P15] • Dim.: L 100 x h 57 x p 51 cm
- ❷ PLAN-VASQUE CÉRAMIQUE [Réf.: EXAU112-Z-00] • Dim.: L 101 x h 1.35 x p 51.2 cm
- ❸ MEUBLE SOUS LAVE-MAINS [Réf.: EB2580G-R9-E52] • Dim.: L 43.5 x h 59.1 x p 35.3 cm



+ d'infos



- ④ LAVE-MAINS CÉRAMIQUE [Réf. : EGN112-00] • Dim.: L 45 x l 36 cm
- ⑤ PACK WC SUSPENDU SANS BRIDE CARÉNÉ [Réf. : EDR132-00] • Dim.: L 54 x l 36.2 cm
- ⑥ MITIGEUR STANDARD [Réf. : E21028-BL-BL] • Dim.: h 18.9 x ø 3.7 cm



- ❶ MEUBLE SOUS PLAN-VASQUE [Réf.: EB726-MWB] • Dim.: L 89.4 x l 46 x h 83.2 cm
- ❷ PLAN-VASQUE CÉRAMIQUE 3 TROUS [Réf.: EXW112-53-0] • Dim.: L 101 x l 51 cm
- ❸ BAIGNOIRE DOUBLE DOS [Réf.: E29014-MGB] • Dim.: L 175 x l 80 cm

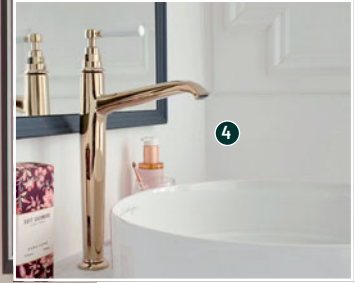

- 4 MITIGEUR LAVABO MODÈLE HAUT [Réf. : E24309-BGG] • Dim.: L 43.2 x h 4.7 x p 19.6 cm
- 5 PAIRE D'ÉQUERRES DE FIXATION POUR PLAN-VASQUE [Réf. : E26370-STK] • Dim.: L 40 x h 35 cm
- 6 WC AU SOL [Réf. : UJAC102-0+ETAC212-0+E24048-0] • Dim.: L 67 x l 37 x h 41 cm



- 1 MEUBLE SOUS LAVABO LANI POUR LAVABO DOUBLE [Réf. : H4035741122671] • Dim.: L 120 x h 51.5 x p 45 cm
- 2 LAVABO DOUBLE MURAL OU À POSER SUR MEUBLE LANI [Réf. : H8140810001041] • Dim.: L 120 x h 18 x p 46 cm
- 3 BAIGNOIRE ÎLOT [Réf. : H2200820000001] • Dim.: L 170 x l 75 x h 54 cm
- 4 VASQUE À POSER [Réf. : H8120830001121] • Dim.: L 50 x l 35 x h 13.5 cm
- 5 ARMOIRE HAUTE 1 PORTE LANI [Réf. : H4037211122671] • Dim.: l 35.3 x h 165 x p 33.5 cm
- 6 MITIGEUR DE LAVABO [Réf. : H3110810041201] • Dim.: L 13.5 x h 19.2 x ø 4.95 cm
- 7 WC SUSPENDU COMPACT RIMLESS + ABATTANT [Réf. : H8200830000001+H8910830000001] • Dim.: l 36 x h 34.5 x p 49 cm





1

2

3

1 WC SUSPENDU [Réf. : A346687000+A801E12001]

• Dim.: l 36 x h 29 x p 53 cm

2 PLATEAU À POSER ET ACCESSOIRES

[Réf. : A817670C60+A817673C60+A817672C60]

• Dim.: L 35 x l 15.8 x Ép 2.85 cm

3 LAVABO MURAL EN FINECERAMIC® [Réf. : A32768A000]

• Dim.: L 100 x l 46 x Ép 8 cm

4 VASQUE À POSER [Réf. : A32768J000]

• Dim.: h 12.5 x Ø 37 cm





+ d'infos



5 MITIGEUR LAVABO BEC HAUT NOIR MAT [Réf. : A5A349ENB0]
• Dim.: h 32.1 x p 17.1 x Ø 3.8 cm

6 BAIGNOIRE ÎLOT D'ANGLE ASYMÉTRIQUE [Réf. : A248629000]
• Dim.: L 160 x l 70 x h 59 x p 45 cm

7 ENSEMBLE UNIK MEUBLE 4 TIROIRS + LAVABO DOUBLE
[Réf. : A851694512] • Dim.: L 120 x l 46 x h 64.5 cm

SUBWAY 3.0





+ d'infos



1 MEUBLE SOUS PLAN [Réf. : C568LOVE]

• Dim.: l 127.2 x h 57.6 x p 47.8 cm

2 PLAN DE TOILETTE [Réf. : 4A7ID501]

• Dim.: L 47.5 x l 130 x h 16.5 x p 12 cm

3 ARMOIRE HAUTE [Réf. : C59200VE]

• Dim.: l 45 x h 171 x p 36.2 cm

4 BAIGNOIRE RECTANGULAIRE

[Réf. : UB0180SBW2DV-01]

• Dim.: L 180 x l 80 x h 48 cm

5 WC SUSPENDU [Réf. : 4670TS01]

• Dim.: l 37 x h 36 x p 56 cm



- ① **MIROIR ÉCLAIRANT EN CÉRAMIQUE** [Réf. : 66743] • Dim.: L 80 x l 50 x p 6.5 cm
- ② **DOUBLE LAVABO** [Réf. : 7313B403-0012] • Dim.: l 120 x p 41 x Ép 15 cm
- ③ **PIEDESTAL** [Réf. : 7319B403-0156] • Dim.: h 71 x ø 30 cm
- ④ **MITIGEUR DE LAVABO INTÉGRÉ LONG** [Réf. : A42689] • Dim.: L 25.5 x l 36.5 x h 7 cm



+ d'infos



- 5** PORTE-SERVIETTES [Réf. : A44568] • Dim.: L 8 x h 9 x Ø 3.5 cm
- 6** TABOURET EN CÉRAMIQUE [Réf. : 7326B403-0155] • Dim.: h 40 x Ø 30 cm
- 7** WC SANS BRIDE AU SOL [Réf. : 7320B403-0075] • Dim.: l 38 x h 40.5 x p 54 cm



MEUBLES ET VASQUES





**MEUBLES
VASQUES, LAVABOS ET BIDETS
ARMOIRES DE TOILETTE ET MIROIRS**

**P.66
P.114
P.129**

EN PRATIQUE

Les meubles et vasques

Comment optimiser l'espace sans perdre en rangement ?
Associé à différentes formes de vasques, un meuble adapté contribue à l'ergonomie de la salle de bains.

UN MIROIR ET ENCORE PLUS

Les miroirs actuels ont plus à offrir que le simple reflet de soi :

- **Fonction antibuée**
- **Système d'éclairage latéral ou périphérique (LED intégrée)**
- **Capteur sensible (infrarouge) :**
 - pour allumer sans toucher la surface vitrée,
 - pour sélectionner le type de lumière (chaude ou froide),
 - pour faire varier son intensité, suivant les modèles.



01. LE BON VOLUME DE RANGEMENT

POSÉ AU SOL

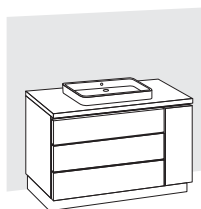

Offre plus de rangements, mais peut sembler volumineux

SUSPENDU

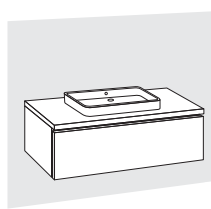

Est d'autant plus léger que la hauteur de stockage est réduite

SUR PIEDS

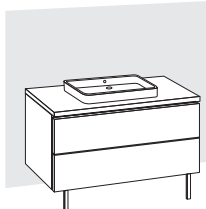

Avec des pieds déco, le meuble gagne en style



LE CHOIX DES MATÉRIAUX DU PLAN-VASQUE

- **La céramique** : solide, intemporelle et de plus en plus design.
- **Les matériaux de synthèse** : pratiques et légers.
- **Le verre laqué** : translucide et coloré.



02. UNE OUVERTURE ADAPTÉE

- **Les tiroirs** sont pratiques, offrant une vue globale de leur contenu mais, ouverts, ils éloignent du point d'eau.
- **Les portes** permettent d'entreposer des objets plus encombrants, mais obligent à se baisser pour y avoir accès.

PENSEZ AUX MEUBLES COMPLÉMENTAIRES

En plus du meuble-vasque, d'autres meubles sont adaptés à la salle de bains :

- **Les colonnes** : elles sont pratiques et peu gourmandes en espace
- **Les étagères et casiers ouverts ou fermés** : malins, ils peuvent s'installer partout
- **Les coffres** : ils s'installent souvent sous le meuble-vasque suspendu, en décalage ou pas
- **Les meubles spécialisés** : ils sont conçus pour cacher le lave-linge, ils abritent le panier à linge sale, font office de coiffeuse, ajoutent un miroir en pied...



03. UNE VASQUE INTÉGRÉE OU À POSER

- **Le plan-vasque monobloc** : pratique, il intègre 1 vasque (centrée ou décentrée) ou 2 vasques.
- **La vasque posée sur plan** : esthétique, avec ses différents styles et formes, elle offre davantage de profondeur.

AVISO



+ d'infos

+
Épouse la
forme de la
vasque

+
Capacité de rangement
incomparable

Meuble 120 cm + colonne 35 cm / Coloris F92 Vert Forêt / SMO 315 IVORY

4

Formats

63

Coloris



1 MEUBLE VASQUE [Réf. : AVI120G]

• Dim. : L 121 x h 69.2 x p 50 cm • Matière(s) : Polymère ou Laque
Également disponible : en largeurs 105, 120, 140, 175 cm
• suggestions de composition en meubles + colonnes

2 MIROIR [Réf. : AVIM105]

• Dim. : L 105 x h 70 cm • Fonction anti-buée : non
Également disponible : en longueurs 70, 105, 120 et 140 cm

3 COLONNE DOUBLE OUVERTURE [Réf. : AVICOL2F35D]

• Dim. : L 35 x h 174 x p 49.5 cm • Matière(s) : Polymère ou Laque
Également disponible : en largeurs 35 et 50cm,
ouverture double ou simple • accolée ou non au meuble vasque

+
Grand rangement,
modularité, choix
de couleurs



KETTY DUO



+ Éclairage LED périphérique



+ Esthétique bimatière, rangement, choix de longueurs

Meuble + Colonne Coloris M706 Keeps & M728 Orme / Vasque SM0301 Blanc Craie

7 Formats **19** Coloris

1 MEUBLE VASQUE [Réf.: DU01201V] - Dim. : L 120 x h 64.4 x p 50 cm
 • Matière(s) : Mèlaminé

Également disponible : en largeurs 60, 80, 100, 120, 140 et 175 cm
 • en version monochrome (hors motif Keeps)

2 PETITE COLONNE [Réf.: DUOPCOL]
 • Dim. : L 34.9 x h 117 x p 33 cm • Matière(s) : Mèlaminé
 Également disponible : en version monochrome sans Keeps
 • grande colonne monochrome de 174 cm de haut

3 MIROIR [Réf.: MIROND120] - Ø : 120 cm • Fonction anti-buée : non
 Également disponible : diamètres 75, 100 et 120 cm
 • fonction anti-buée sur les dimensions 75 et 100 cm

+ Tiroir avec rehausse verre



AKIDO

*De la composition
au sur-mesure*



+ d'infos



Caissons de 80 cm + 30 cm + 80 cm avec plan-vasque sur-mesure au cm près et fileurs

8

Formats

47

Coloris



1 ENSEMBLE BICOLORE SUR-MESURE (MUR À MUR)

[Réf. : sur-mesure] • Dim. : L 210 x h 56 x p 45.3 cm

• Matière(s) : Polymère ou Méla miné

Également disponible : en largeurs de 60 à 180 cm • hauteurs de 1, 2, 3 tiroirs (38 compositions)

2 COLONNE DE RANGEMENT [Réf. : KMCOL28179GPR]

• Dim. : L 28.2 x h 179 x p 30 cm • Matière(s) : Polymère ou Méla miné

Également disponible : en hauteurs 60, 90, 120 et 179 cm • rangements ouverts : niches unies ou bicolores

3 MIROIR [Réf. : KMIBLONG] • Dim. : L 45 x h 100 cm

• Fonction anti-buée : non



PANAME



+ d'infos



Une ligne élégante et raffinée

3

2

1



Capacité de rangement optimisée

Meuble 175 cm + Colonne h 174 cm / Coloris F95 Chêne Blond / SM0219 Sonora

6

Formats

63

Coloris



1 MEUBLE VASQUE [Réf.: PANAI75T2V]

• Dim. : L 176 x h 56.4 x p 50 cm • Matière(s): Polymère ou Laque
Également disponible : en L 70, 90, 105, 125, 140 et 175 cm

2 COLONNE [Réf.: PANACOL35D]

• Dim. : L 35 x h 174.3 x p 33 cm • Matière(s): Polymère ou Laque
Également disponible : en demi-colonne hauteur 88 cm

3 MIROIR [Réf.: MIBLONG] • Dim. : L 45 x h 100 cm

• Fonction anti-buée : non





+ d'infos



+ **Modulable et personnalisable à l'infini**

2

1

Ensemble 80 cm / 1 tiroir / Argile mat

ARCHITECT

8
Formats

1 MEUBLE SOUS VASQUE

[Réf. : 249821+243279+249690+244638]

- Dim. : L 80 x h 27,5 x p 46 x Ép 1,6 cm
- Matière(s) : Panneau de particules surfacé mélaminé uni
- Également disponible : en 27 coloris • 8 dimensions
- 1 tiroir, 2 tiroirs, 3 tiroirs ou 2 portes

2 BLOC TIROIRS À SUSPENDRE

[Réf. : 249702 + 244638]

Également disponible : en 27 coloris • 8 dimensions

3 NICHE À SUSPENDRE [Réf. : 249543]

Également disponible : en 13 coloris • hauteur 27,5 cm pour meuble 1 tiroir

4 COLONNE GRANDE PROFONDEUR

[Réf. : 250475 + 244637] • Dim. : L 40 x h 156 x p 46 x Ép 1,6 cm

- Matière(s) : Panneau de particules surfacé mélaminé uni
- Également disponible : en 27 coloris • 2 portes, en profondeur 37 cm ou en demi-colonne



+ **Grand espace de rangement!**

3

4

PRÉFIXE PLUS



+ Espace de rangement pratique

2

1

Ensemble 70 cm / 2 tiroirs / Gris onyx mat



6 Formats

6 Coloris



1 MEUBLE SOUS VASQUE

[Réf. : 241402]

- Dim. : L 70 x h 55 x p 46 x Ép 1.6 cm
- Matière(s) : Panneau de particules surfacé mélaminé

Également disponible : en version à portes ou prise de main • en L 60, 80, 90, 120 et 140 cm

2 COLONNE [Réf. : 241481]

- Dim. : L 40 x h 135 x p 33 x Ép 1.6 cm
- Matière(s) : Panneau de particules surfacé mélaminé

Également disponible : version prise de main intégrée

TEMPO II

3 Formats

3 Coloris



3 MEUBLE SOUS VASQUE [Réf. : 250897]

- Dim. : L 80 x h 55 x p 46 x Ép 1.6 cm
- Matière(s) : Panneau de particules surfacé mélaminé

Également disponible : en L 60 ou 120 cm • en blanc brillant ou gris onyx mat

4 COLONNE [Réf. : 250903]

- Dim. : L 40 x h 156 x p 37 x Ép 1.6 cm
- Matière(s) : Panneau de particules surfacé mélaminé

Également disponible : avec charnières à gauche • en blanc brillant, gris onyx mat, chêne Arlington

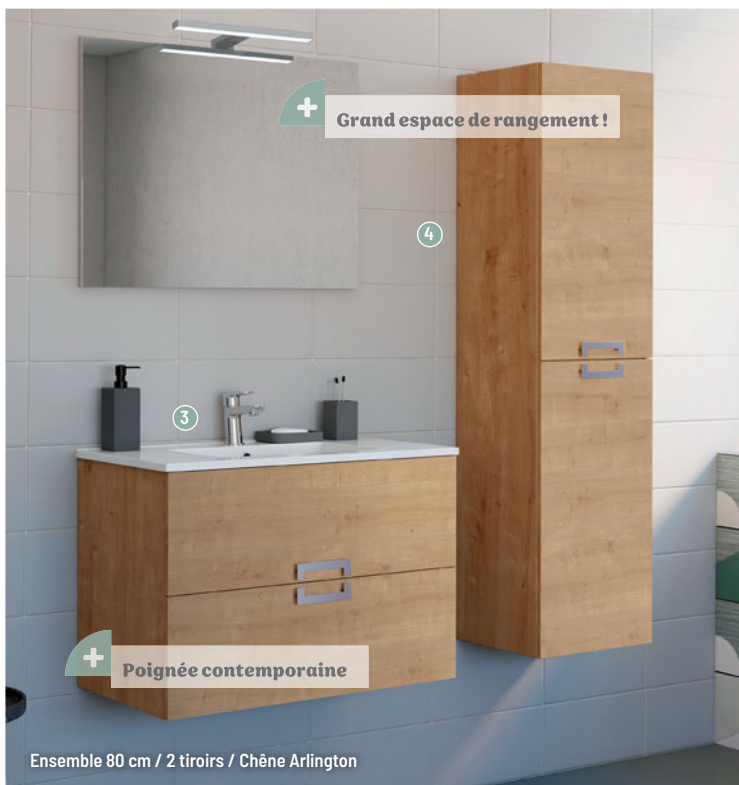

+ Grand espace de rangement !

4

3

+ Poignée contemporaine

Ensemble 80 cm / 2 tiroirs / Chêne Arlington

ALLURE



+ Coiffeuse pratique et astucieuse

2

+ Sensation de douceur : arêtes galbées et prise de main arrondie

1



Ensemble 80 cm / 2 tiroirs / Vert olive mat

4 Formats **5** Coloris

1 MEUBLE SOUS VASQUE [Réf. : 249824 + 248897 + 248843]
 - Dim. : L 80 x h 55 x p 46 x Ép 2.2 cm - Matière(s) : Caisson en PPSM 16 mm et façades galbées en MDF 22 mm laqué
 Également disponible : en 70, 100 et 120 cm

2 COIFFEUSE [Réf. : 250923]
 Également disponible : en finitions mates : blanc, beige sablé, vert olive • bleu givré ou noir

3 PLAN DE TOILETTE 80 CM, BLANC MAT [Réf. : 828884]
 Également disponible : en simple ou double vasque
 • vasque centrée, vasque à droite ou vasque à gauche



+ Plan avec bonde déportée

PANDOR

+ Assorti au meuble



Ensemble 120 cm / Façades gris onyx mat / Cadre blanc mat

3

Formats



① MIROIR CADRE [Réf. : 245796]

• Dim. : L 120 x h 69 x Ép 7 cm • Fonction anti-buée : non
Également disponible : en L 80 et 100 cm

② MEUBLE SOUS VASQUE [Réf. : 245991+822509+250992]

• Dim. : L 120 x h 55 x p 46 x Ép 1.6 cm
• Matière(s) : Panneau de particules 16 mm surfacé laqué
Également disponible : avec plan-vasque céramique ou plan mélaminé pour vasque à poser • en 7 coloris et 3 finitions de poignées, au choix

③ MEUBLE SOUS VASQUE [Réf. : 826134+250981+250942+250990]

• Dim. : L 80 x h 55 x p 46 x Ép 1.6 cm
• Matière(s) : Panneau de particules 16 mm surfacé laqué (façades), mélaminé (cadre)
Également disponible : en L 100 ou 120 cm, plan polybéton ou céramique



ETHIQUE



Miroir avec bouton sensor!



+ Design contemporain et harmonieux



Meuble 80 cm / 2 tiroirs / Argile mat

Exclusivité
au fil du bain

Retrouvez la collection complète en page 4.

4 Formats 3 Coloris



1 MEUBLE SOUS VASQUE [Réf. : 251347 + 829002 + 251361]

- Dim. : L 80 x h 55 x p 46 x Ép 1.6 cm
 - Matière(s) : Panneau de particules surfacé mélaminé
- Également disponible : En L 60, 100 et 120 cm*

2 MIROIR RÉTROÉCLAIRÉ ET ÉTAGÈRE À SUSPENDRE

- [Réf. : 829005 + 251360]
- Dim. : L 58.7 x h 50.9 x Ép 2 cm - Fonction anti-buée : non
- Également disponible : En L 74 cm*

3 COLONNE [Réf. : 251357]

- Dim. : L 40 x h 156 x p 33 x Ép 1.6 cm
 - Matière(s) : Panneau de particules surfacé mélaminé
- Également disponible : En finition blanc coton mat et gris kaolin mat • en h 170 cm*



+ **Tiroir grand volume!**

Meubles et vasques

MEUBLES

DELPHA
LE MEILLEUR DE LA SALLE DE BAINS



+ d'infos

11

Coloris



1 MIROIR OBLONG CONTOUR
LAITON + APPLIQUE LED
BOIS CHÊNE NATUREL
[Réf. : MIOLA9050+APBLED]
• Dim. : L 50 x h 90 cm
• Fonction anti-buée : non

2 PLAN DE TOILETTE STRATIFIÉ
SUR-MESURE MARBRE NOIR + VASQUE
DUNE [Réf. : P2C146160218+BAB006]

3 MEUBLE BAS SOUS VASQUE +
COMMODE
[Réf. : B5KV2C212371T
+B5K40(G / D)371T]
• Dim. : L 120 x h 55 x p 46 cm
• Matière(s) : mélaminé

Coloris chêne doré structuré

UNIQUE - ARCHI

11

Coloris



4 MIROIR ROND CONTOUR NOIR
+ APPLIQUE MURALE NOIR MAT
[Réf. : MICN80+AMDOLN] - Ø : 80 cm
• Fonction anti-buée : non

5 PLAN-VASQUE CÉRAMGLINE À
DROITE BLANC BRILLANT
[Réf. : AHCED1201]

6 MEUBLE BAS SOUS VASQUE
[Réf. : B5KVD2CZ083N]
• Dim. : L 120 x h 55 x p 46 cm
• Matière(s) : mélaminé

Coloris chêne brut structuré

Meubles et vasques

MEUBLES

DELPHA
LE MEILLEUR DE LA SALLE DE BAINS

DELPHY - GRAPHIC



Coloris Mélodie vert aloé mat



+ d'infos

27

Coloris



1 MIROIR H 55 CM + APPLIQUES LED LEDY30 CHROMÉ BRILLANT
[Réf. : MIR5500P+LEDY30]
• Dim. : L 100 x h 55 x Ép 2.2 cm
• Fonction anti-buée : non

2 PLAN-VASQUE CÉRAMIQUE VASQUE À GAUCHE BLANC BRILLANT
[Réf. : AHCBGW01]

3 MEUBLE BAS SOUS VASQUE À GAUCHE [Réf. : B6KVGCTCW713]
• Dim. : L 100 x h 69 x p 46 cm
• Matière(s) : mélaminé

DELPHY - GRAPHIC EXTRA



4 MIROIR ILUMINE [Réf. : MIRFIA612]
• Dim. : L 120 x h 69 cm
• Fonction anti-buée : oui

5 PLAN SIMPLE VASQUE CÉRAMIQUE BLANC BRILLANT [Réf. : AHCE12C01]

6 MEUBLE BAS SOUS VASQUE [Réf. : B7KVECCZ525]
• Dim. : L 120 x h 72 x p 46 cm
• Matière(s) : MDF mélaminé verni



Coloris extra Capture blanc mat

Meubles et vasques

MEUBLES

DELPHA
LE MEILLEUR DE LA SALLE DE BAINS



+ d'infos

UNIQUE - ONLY



Coloris chêne graphite

5

Coloris



1 MIROIR ROND + APPLIQUE LED BOIS NOIR [Réf. : MIC90+APBNLED]
• Ø : 90 cm • Fonction anti-buée : non

2 PLAN-VASQUE VERRE GRAPHITE MÉTAL BRILLANT [Réf. : AHPV9C83]

3 MEUBLE BAS SOUS VASQUE [Réf. : B2KVCX90Y102N]
• Dim. : L 90 x h 27 x p 46 cm
• Matière(s) : polymère

UNIQUE - ONLY



Coloris chêne gris

4 MIROIR CADRE NOIR + APPLIQUES MURALES NOIR MAT [Réf. : MIMN9050+AMDOLN]
• Dim. : L 50 x h 90 x Ép 2 cm
• Fonction anti-buée : non

5 PLAN-VASQUE EFFET PIERRE NOIR MAT [Réf. : AQT9C010]

6 MEUBLE BAS SOUS VASQUE [Réf. : B5KV2CX90Y588]
• Dim. : L 90 x h 55 x p 46 cm
• Matière(s) : polymère



+ d'infos



- 1** MIROIR ROND CONTOUR NOIR + APPLIQUE LED RONDE CHORMÉ BRILLANT
[Réf. : MICN60+ACLED]
• Ø : 60 cm
• Fonction anti-buée : non

- 2** PLAN-VASQUE EFFET PIERRE NOIR MAT
[Réf. : AQT6C010]

- 3** MEUBLE BAS SOUS VASQUE
[Réf. : B5KV2CX60N714]
• Dim. : L 60 x h 55 x p 46 cm
• Matière(s) : mélaminé

UNIQUE - NATUREL



Coloris chêne scié clair structure

UNIQUE - UNION



- 4** MIROIRS RIVAGE + APPLIQUES LED RONDES CHROMÉ BRILLANT
[Réf. : MIOR10060+ACLED]
• Dim. : L 50 x h 100 x Ép 2.2 cm
• Fonction anti-buée : non

- 5** PLAN DE TOILETTE STRATIFIÉ SUR-MESURE MINÉRAL STRUCTURÉ + ÉQUERRES + VASQUE SOURCE BLANC BRILLANT
[Réf. : P8C13E46120335+EQR21+AHCC01]

- 6** COMMODE + DESSUS COMMODE
[Réf. : B2KCX120U325+PDC112046325]
• Dim. : L 120 x h 27 x p 46 cm
• Matière(s) : mélaminé



Coloris chêne naturel structure

Meubles et vasques

MEUBLES

DELPHA
LE MEILLEUR DE LA SALLE DE BAINS



+ d'infos

25

Coloris



1 MIROIR ROND CONTOUR SABLE
+ APPLIQUE LED CARRÉE CHROMÉ
BRILLANT [Réf. : MICB80+AMIXE]
• Ø : 80 cm
• Fonction anti-buée : non

2 PLAN-VASQUE OSMOSE
BLANC MAT [Réf. : MAEP9CMW]

3 MEUBLE BAS SOUS VASQUE
[Réf. : B5KV2CX90P178]
• Dim. : L 90 x h 55 x p 46 cm
• Matière(s) : MDF laqué brillant

Coloris craie brillant

UNIQUE - VELOURS

25

Coloris



4 MIROIR ALLIANCE + APPLIQUE
LED RONDE CHROMÉ BRILLANT
[Réf. : MIBC60+ACLED] • Ø : 60 cm
• Fonction anti-buée : non

5 PLAN DE TOILETTE STRATIFIÉ
SUR-MESURE CHÊNE AMBRÉ
STRUCTURÉ + VASQUE SOURCE NOIR
MAT [Réf. : P2C146140110+AHC003]

6 MEUBLE BAS
SOUS VASQUE + NICHE
[Réf. : B5KVG2CPWP024+N5UF40066]
• Dim. : L 140 x h 55 x p 46 cm
• Matière(s) : MDF laqué mat
et mélaminé

Coloris vert forêt mat et vert olive mat

UNIQUE - PURE



Coloris noir mat



4
Coloris

1 ARMOIRE DE TOILETTE ÉCLAT ABSOLU [Réf. : H6CMMF120]
• Dim. : L 120 x h 69 x p 16 cm
• Matière(s) : côtés effet miroir

2 PLAN-VASQUE VERRE GRAPHITE MÉTAL BRILLANT [Réf. : AHPV12C83]

3 MEUBLE BAS SOUS VASQUE [Réf. : B2KVCX120363]
• Dim. : L 120 x h 27 x p 46 cm
• Matière(s) : MDF avec revêtement polymère PET

UNIQUE - PURE

Plan disponible en 8 formats



4 MIROIR ILLUMINÉ [Réf. : MIRFIA614]
• Dim. : L 140 x h 69 cm
• Fonction anti-buée : oui

5 PLAN DOUBLE VASQUE CÉRAMLIGNE BLANC BRILLANT [Réf. : AHCE14D01]

6 MEUBLE BAS SOUS VASQUE [Réf. : 2xB5KV2CX70525]
• Dim. : L 140 x h 55 x p 46 cm
• Matière(s) : MDF avec revêtement polymère PET

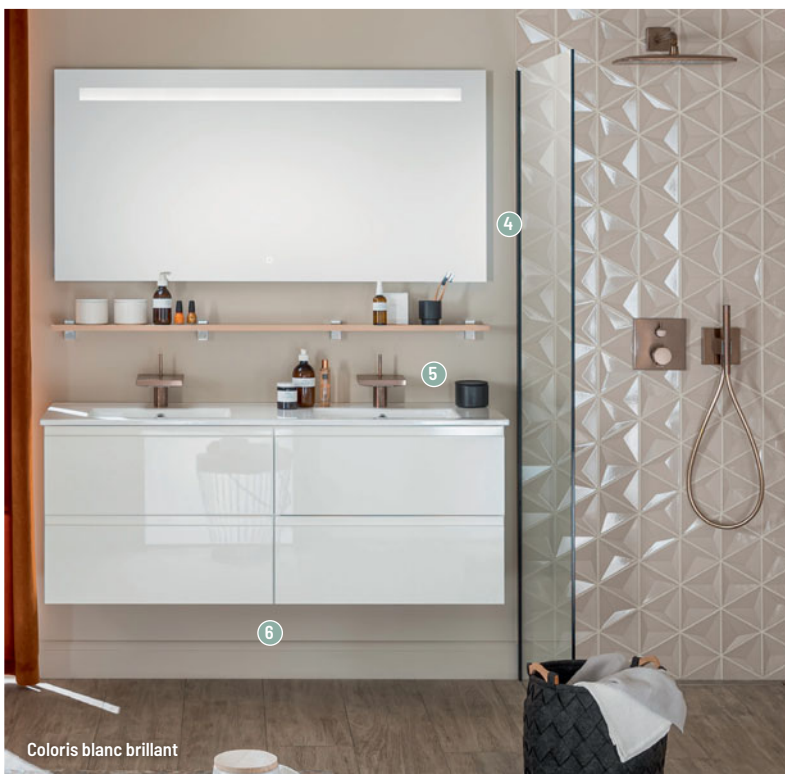

Coloris blanc brillant



27
Coloris



1 MIROIR H 100 CM ET BANDEAU LUMINEUX + 2 SPOTS
[Réf. : MIR10070+BALD70341]
• Dim. : L 70 x h 100 cm
• Fonction anti-buée : non

2 MEUBLE HAUT ET DOSSERET AVEC ÉTAGÈRE EN VERRE
[Réf. : H5C35G341 + DOS4535341]
• Dim. : L 35 x h 55 x p 17 cm
• Matière(s) : mélaminé

3 PLAN-VASQUE MOULÉ BLANC BRILLANT [Réf. : MAV010D01]

4 MEUBLE BAS SOUS VASQUE 2 COULISSANTS + 1 PORTE
[Réf. : B5JV2C1PD341]
• Dim. : L 105 x h 55 x p 53 cm
• Matière(s) : mélaminé

DELPHY - ÉVOLUTION



Coloris Alba galet mat

+ Plan avec remontée arrière pour un entretien facile

DELPHY - EVOLUTION



5 MIROIR H 100 CM ET BANDEAUX LUMINEUX 3 SPOTS [Réf. : MIR100105+BALD105304]
• Dim. : L 105 x h 100 cm
• Fonction anti-buée : non

6 PLAN-VASQUE MOULÉ À DROITE BLANC BRILLANT [Réf. : MAV010D01]

7 MEUBLE BAS SOUS VASQUE 2 COULISSANTS + 1 PORTE [Réf. : B5JV2C1P304]
• Dim. : L 105 x h 55 x p 53 cm
• Matière(s) : mélaminé



Coloris Alba craie mat



+ d'infos

23

Coloris



1 MIROIR SQUARE + APPLIQUE LED LEDY BLANC MAT
[Réf. : MIOV9060+LEDYW30]
- Dim. : L 60 x h 90 cm
- Fonction anti-buée : non

2 PLAN-VASQUE KULTE BLANC BRILLANT [Réf. : MUNA7C01]

3 MEUBLE BAS SOUS VASQUE 2 COULISSANTS + 1 FLACONNIER
[Réf. : B7PV2CB70]
- Dim. : L 70 x h 72 x p 34 cm
- Matière(s) : mélaminé



Coloris décor chêne doré structuré

DELPHY - OPTIMISE



4 ARMOIRE DE TOILETTE 2 PORTES + APPLIQUE LED LEDY BLANC MAT
[Réf. : AT6MY80+LEDYW30]
- Dim. : L 80 x h 69 x p 18 cm
- Matière(s) : mélaminé

5 PLAN-VASQUE OPTIMISE BLANC BRILLANT [Réf. : NIOP801]

6 MEUBLE BAS SOUS VASQUE 3 PORTES
[Réf. : B7PV3P80399]
- Dim. : L 80 x h 72 x p 34 cm
- Matière(s) : mélaminé

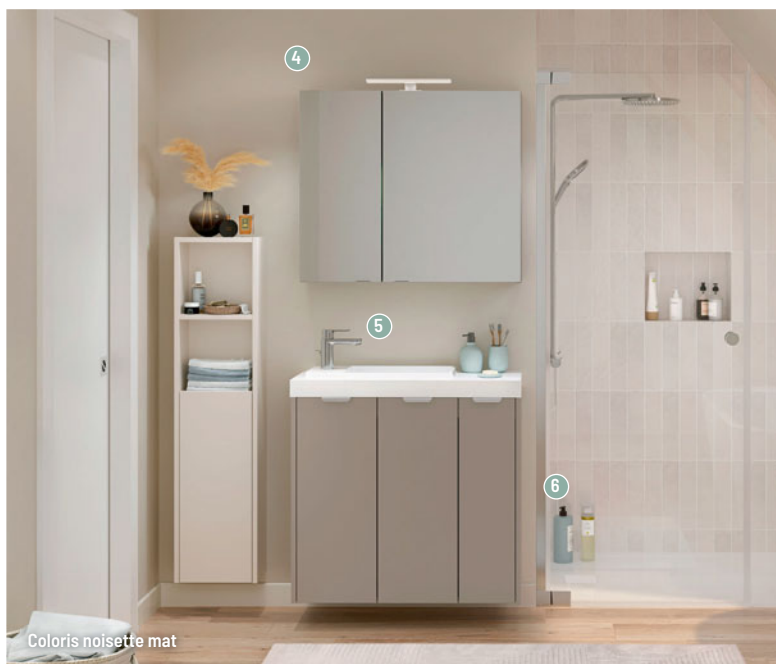

Coloris noisette mat

Meubles et vasques

MEUBLES

DELPHA
LE MEILLEUR DE LA SALLE DE BAINS



+ d'infos

DELPHY - INSPIRATION



+

Exploitez
au mieux
l'espace en
hauteur

1

27

Coloris



1 ARMOIRE DE TOILETTE 3 PORTES
+ APPLIQUE LED LEDY NOIR MAT
[Réf. : H5CM3P105110 + LEDYN30]
• Dim. : L 105 x h 55 x p 16 cm
• Matière(s) : mélaminé

2 PLAN DOUBLE VASQUE MALO BLANC
BRILLANT [Réf. : MUMA12101]

3 MEUBLE BAS SOUS VASQUE 1 TIROIR
+ 1 COULISSANT [Réf. : B4KVTCX1Z110]
• Dim. : L 120 x h 41 x p 46 cm
• Matière(s) : mélaminé
(Réf. : B4KVTCX60 - Version : L 60 cm)

Coloris Fusain chêne ambré structuré

DELPHY - INSPIRATION



4 MIROIR AVEC CONTOUR NOIR
+ APPLIQUES LED LEDY NOIR MAT
[Réf. : MIRSN5120+LEDYN30]
• Dim. : L 120 x h 55 x Ép 2.2 cm
• Fonction anti-buée : non

5 PLAN DOUBLE VASQUE MALO BLANC
BRILLANT [Réf. : MUMA12201]

6 MEUBLE BAS SOUS VASQUE 1 TIROIR
+ 1 COULISSANT [Réf. : B4KVTCXDZ066]
• Dim. : L 120 x h 41 x p 46 cm
• Matière(s) : mélaminé



Coloris Fusain vert olive mat

DOMAO 100



+ d'infos



Coloris chêne doré et bleu canard

7

Formats

5

Coloris



① **MEUBLE SOUS VASQUE** [Réf. : DOM188+DOM385+DOM360] • Dim. : L 88 x h 65.6 x p 46 x Ép 1.6 cm

• Matière(s) : panneau aggloméré mélaminé (PPSM)

② **ARMOIRE DE TOILETTE** [Réf. : DOM636] • Dim. : L 90 x h 64 cm • Matière(s) : panneau aggloméré mélaminé (PPSM)

Également disponible : en L 60, 70, 80, 100, 120 et 140 cm

③ **COLONNE 2 PORTES** [Réf. : DOM642] • Dim. : L 35 x h 176 x p 32 cm

• Matière(s) : panneau aggloméré mélaminé (PPSM)

Également disponible : en version 1 porte + panier à linge

DOMAO 100

+

**2 fonctions indépendantes :
éclairage et anti-buée**



+ d'infos

4

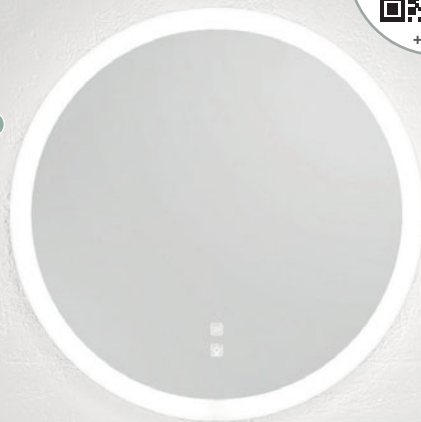

3



1

+

**Grande modularité :
7 formats, 5 coloris**

2



Coloris chêne doré et coloris blanc mat

7

Formats

5

Coloris



1 MEUBLE SOUS VASQUE + PLATEAU [Réf. : DOM161 + DOM 378] • Dim. : L 78 x h 33.6 x p 46 x Ép 1.6 cm
• Matière(s) : panneau aggloméré mélaminé (PPSM) 16 mm

2 COLONNE 1 PORTE + PANIER À LINGE [Réf. : DOM313] • Dim. : L 35 x h 176 x p 32 x Ép 1.6 cm
• Matière(s) : panneau aggloméré mélaminé (PPSM)

Également disponible : en version 2 portes

3 VASQUE RONDE [Réf. : DOM109] • Matière(s) : céramique blanc brillant

4 MIROIR ROND ÉCLAIRAGE LED [Réf. : DOM265] • Dim. : Ép 2.5 cm • Ø : 75 cm • Fonction anti-buée : oui

L-CUBE



4 Formats **22** Coloris

1 LAVABO SUR MEUBLE À POSER
 [Réf. : 2336830000 + LC6626]
 • Dim. : L 83 x h 72.1 x p 49 cm
 • Matière(s) : lavabo en céramique / meuble finition Décor
 Également disponible : en L 53, 63, 103 et 123 cm
 • en version meuble suspendu

2 ÉLÉMENT ÉTAGÈRE [Réf. : LC1205]
 Également disponible : en version horizontale
 • avec 5 compartiments

L-CUBE

C-bonded : jonction sans joint visible

4 Formats **22** Coloris

3 MIROIR AVEC ÉCLAIRAGE [Réf. : LC7381]
 • Dim. : L 80 x h 70 x Ép 6.7 cm
 • Fonction anti-buée : en option
 Également disponible : en L 45, 65, 100, 120, 130, 140, 160, 180 et 200 cm

4 LAVABO POUR MEUBLE SUSPENDU C-BONDED [Réf. : LC6927] • Dim. : L 80 x h 50 x p 48 cm
 • Matière(s) : lavabo en céramique / meuble finition placage bois
 Également disponible : en L 60, 100 et 120 cm



Lavabo C-bonded / Meuble finition placage bois

HAPPY D2 PLUS C-SHAPED



3
Formats

10
Coloris

1 LAVABO SUR MEUBLE C-SHAPED AVEC MEUBLE SOUS LAVABO SUSPENDU [Réf.: HP4347]
 • Dim. : L 77.5 x h 48 x p 49 cm
 • Matière(s): lavabo DuraCéram (une matière robuste et facile à nettoyer)
Également disponible : en association avec une console métallique • en L 57.5 et 97.5 cm

HAPPY D2 PLUS C-BONDED

Bonde push-open avec enjoliveur en céramique inclus

3
Formats

10
Coloris

2 MIROIR AVEC ÉCLAIRAGE [Réf.: HP7481] • Ø : 90 cm • Fonction anti-buée : En option
Également disponible : en Ø 70 cm • en version icônes (anti-buée, réglage couleur LED)

3 LAVABO POUR MEUBLE C-BONDED HAPPY D2 PLUS, FINITION CHÊNE [Réf.: HP4637]
 • Dim. : L 77.5 x h 48 x p 49 cm
 • Matière(s): lavabo en céramique / Meuble finition Décor



ICON



+ d'infos



1 MEUBLE BAS POUR LAVABO DOUBLE [Réf. : 502.310.JL.1]

- Dim. : L 59.2 x h 24.7 x p 47.6 x Ép 44 cm
- Matière(s) : panneau aggloméré trois couches haute densité, revêtement laqué

Également disponible : en blanc / laqué ultra-brillant, blanc / laqué mat, gris velouté / laqué mat, sable gris / laqué ultra-brillant, chêne naturel / mélaminé structuré bois

2 LAVABO ICON LIGHT [Réf. : 501.834.00.1]

- Dim. : L 60 x l 48 x h 16 cm
- Matière(s) : grès fin



+ d'infos



Vasque à poser :
à monter à
gauche ou à droite

VARIFORM

Meuble bas pour vasque à poser

1 MEUBLE BAS POUR VASQUE À POSER [Réf. : 501.186.00.1]

• Dim. : L 120 x h 55 x p 51 cm - Matière(s) : panneau aggloméré haute densité

Également disponible : en blanc / laqué ultra-brillant, gris velouté / laqué mat, chêne / mélaminé structuré bois

2 VASQUE À POSER RECTANGULAIRE [Réf. : 500.779.01.2]

• Dim. : L 55 x h 15.8 x p 40 cm

Également disponible : en forme oblongue, ronde ou carrée





+ d'infos



SMYLE

- 1 ARMOIRE DE TOILETTE GEBERIT OPTION AVEC ÉCLAIRAGE ET DEUX PORTES [Réf. : 500.205.00.1] • Dim. : L 75 x h 70 x p 15 cm
• Matière(s) : Panneau aggloméré trois couches haute densité
- 2 LAVABO SQUARE [Réf. : 500.249.01.1] • Dim. : L 75 x h 16.5 x p 48 cm
- 3 MEUBLE BAS SQUARE [Réf. : 500.353.JR.1] • Dim. : L 73.4 x h 61.7 x p 47 cm
• Matière(s) : Panneau aggloméré trois couches haute densité, coloris Noyer Carya

CONCA



Meuble Conca Orange Sunset mat avec lavabo Linda-X



Finition Chêne fumé

25
Formats



1 MEUBLE 1 TIROIR [Réf. : T4320Y3]

• Dim. : L 120 x h 54 x p 50.5 x Ép 1.8 cm • Matière(s) : mélaminé finition chêne fumé

Également disponible : en 6 finitions : Blanc mat - Anthracite mat - Orange Sunset mat - Chêne fumé - Noyer foncé - Chêne clair • de L 60 à 120 cm

2 MEUBLE 4 TIROIRS 240 X 50 CM AVEC PLAN NON-PERCÉ

[Réf. : T4338Y5]

Également disponible : 6 coloris

3 LAVABO LINDA-X [Réf. : T382601]

• Dim. : L 80 x l 45 cm • Couleur : blanc

Également disponible : en finition soie blanche • de 50 à 120 cm

4 MIROIR ROND [Réf. : T3960BH] • Ø : 120 cm

• Fonction anti-buée : non

Également disponible : en format carré • de L 60 à 120 cm

I.LIFE S



+ d'infos

2



+

Solution gain de place profondeur 37,5 cm

1



Profondeur réduite, design et moderne

Meuble 80 cm finition blanche, profondeur 38 cm



1 MEUBLE 2 TIROIRS [Réf. : T5295DU] • Dim. : L 80 x h 44 x p 37.5 cm
• Matière(s) : Méla miné, finition blanc mat

2 MEUBLE DEMI-COLONNE 1 PORTE [Réf. : T5289DU]
• Dim. : L 40 x h 160 x p 21 cm • Matière(s) : Méla miné
Également disponible : en 7 coloris • format colonne 2 portes

3 LAVABO PLAN [Réf. : T458901] • Dim. : L 60 x l 38.5 cm
Également disponible : en L de 60 à 80 cm



I.LIFE A



+ d'infos



**Large plage de
dépose latéral**

③



①



Design simple et épuré

②

Meuble 80 cm finition Taupe mat, poignées noires



① MEUBLE 2 TIROIRS [Réf. : T5256NH]

• Dim. : L 80 x h 63 x p 44 cm • Matière(s) : Mélaminé finition taupe mat
Également disponible : en 7 coloris • de L 60 à 120 cm

② MEUBLE DEMI-COLONNE 1 PORTE [Réf. : T5261NH]

• Dim. : L 40 x h 160 x p 30 cm • Matière(s) : Mélaminé
finition taupe mat

Également disponible : en 7 coloris • 2 portes

③ LAVABO PLAN 80 CM [Réf. : T462001]

Également disponible : en blanc brillant • de L 60 à 120 cm



CORRETTO ALU TOTAL COLOR



+ Composable

Alu Total Color, finition Verde Salvia

108
Formats

15
Coloris



+ d'infos



1 MIROIR PIRANO+ [Réf. : S921260VV]

- Dim. : L 160 x h 80 x Ép 6.5 cm
- Fonction anti-buée : en option

Également disponible : de 60 à 200 cm

2 PLAN INTÉGRÉ 1 VASQUE GIOTTO 50

[Réf. : T852200NE]

Également disponible : de L 60 à 240 cm, p 40 / 54 cm, 1 ou 2 vasques

3 MEUBLE CORRETTO ALU POUR VASQUE

INTÉGRÉE EN 3 ÉLÉMENTS [Réf. : BPM5043GALG321 + BLM5042GALG321 + BG05032GOLG321]

- Dim. : L 160 x h 48 x p 50 cm • Matière(s) : Stratifié bois

Également disponible : L 30 / 40 / 50 / 60 / 70 / 80 / 90 / 100 / 120 - p 40 / 50 / 54 - h 32 / 48

FREE DONATELLO + PERFETTO

116
Coloris



4 MIROIR GARDA ET 2 LAMPES NARCISO

[Réf. : S002410WM + V507050]

- Dim. : L 140 x h 80 x Ép 3 cm
- Fonction anti-buée : en option

Également disponible : en inox brossé, metal silver, blanc mat ou noir mat • miroir en L 40 à 200 cm - h 64 / 80 / 96 cm

5 PLAN AUTOPORTANT 2 VASQUES INTÉGRÉES

DONATELLO [Réf. : T08214P]

Également disponible : en marbre de synthèse blanc mat ou brillant • p 50 - L 80 / 80 / 100 / 120 / 140 / 160 cm

6 MEUBLE BAS LATÉRAL AVEC TIROIR PERFETTO

+ PLAN TOP [Réf. : BLG50240LLL150 + T902000GD]

- Dim. : L 140 x h 32 x p 50 cm • Matière(s) : Stratifié bois

Également disponible : h 24 / 32 / 48 cm - L 30 / 40 / 50 / 60 / 70 / 80 / 100 / 120 cm



Plan double vasque Donatello Free et éléments bas Perfetto

SET PROGETTO ALU



- 1 ÉLÉMENT HAUT** [Réf. : PFM2161SPLC]
 - Dim. : L 30 x h 64 x p 21 cm • Matière(s) : Stratifié bois
 - Également disponible : 116 finitions
 - h 32 / 80 / 96 / 112 cm - p 40 - L 40 cm
- 2 MIROIR FUSINE** [Réf. : S810010]
 - Dim. : L 68 x h 80 x Ép 5 cm • Fonction anti-buée : non
- 3 SET MEUBLE ET PLAN INTÉGRÉ 1 VASQUE GIGILO** [Réf. : MPM50M8DAFMQLL] - Dim. : L 120 x h 48 x p 50 cm
 - Matière(s) : Stratifié bois
 - Également disponible : 116 finitions / vasque en céramique
 - h 32 cm / de L 60 à 120 cm / en double vasque

Plan 1 vasque intégrée Giglio, Meuble Progetto Alu 2 tiroirs/2 niches ouvertes

SOFT

20
Coloris



- 4 MIROIR AVEC CADRE FINITION TYPE CHROME** [Réf. : S002050] - Dim. : L 134 x h 60 x Ép 3 cm
 - Fonction anti-buée : non
 - Également disponible : • en L 70 et 90 cm
- 5 MEUBLE SOFT 4 TIROIRS AVEC PLAN INTÉGRÉ 2 VASQUES EN MINÉRAL MARBRE BRILLANT** [Réf. : M177130LL119] - Dim. : L 134 x h 60 x p 45 cm
 - Matière(s) : Stratifié bois
 - Également disponible : 16 laqué mat et 4 stratifié bois
 - meuble : L 70 / 90 - h 30 cm / 1 vasque
- 6 LAMPE** [Réf. : V50601OCR]



Meuble 4 tiroirs avec plan double vasque intégrée, Rovere Naturale

Meubles et vasques

MEUBLES

Jacob Delafon
PARIS



PARALLEL

13

Coloris

1 MIROIR [Réf. : EB1144-NF]

- Ø : 70 cm
- Fonction anti-buée : en option
- Également disponible* : en Ø 50 et 90 cm
- en version avec cadre de couleur, avec LED ou les 2

2 VASQUE À POSER

- [Réf. : E90012-0]
- Également disponible* : en version carrée

3 PLAN [Réf. : EF12-1000-P6]

- Dim. : L 100 x h 4 x p 52 x Ép 4 cm
- Matière(s) : bois massif

4 COMMODE SOUS PLAN

- [Réf. : EB2539-R5-M47]
- Dim. : L 100 x h 30 x p 51.5 cm
 - Matière(s) : bois laqué
 - Également disponible* : en 5 mélaminés et 66 laques • en longueurs 60 et 80 cm

Plan en bois massif finition Chêne naturel / Longueur 100 cm

TERRACE

Geométrie rectangulaire
et élégante

5

Formats

48

Coloris

5 MIROIR PREMIUM [Réf. : EB1737-NF]

- Dim. : L 100 x h 68.5 x Ép 13 cm • Fonction anti-buée : oui
- Également disponible* : en L 60, 80, 120 et 150 cm

6 PLAN-VASQUE AVEC BANDEAU LED [Réf. : EXC9112-00]

- Également disponible* : sans bandeau LED

7 MEUBLE PREMIUM SOUS PLAN-VASQUE

- [Réf. : EB1732-G1C] • Dim. : L 100 x h 38 x p 48 cm
- Matière(s) : Laque blanc brillant



ODÉON RIVE GAUCHE



+ d'infos

7
Formats

55
Coloris



+ Poignée à choisir parmi 5 finitions

1 MEUBLE SOUS PLAN-VASQUE

[Réf. : EB3074-R9-P15]

- Dim. : L 100 x h 56.8 x p 50.8 cm
- Matière(s) : Bois massif finition Chêne torréfié

Également disponible : en L 60, 70, 80, 90, 100 et 120 cm

2 PLAN-VASQUE 100 CM

[Réf. : EXAU112-Z-00] • Dim. : L 101 x l 51,2 cm

Également disponible : en L 61, 71, 87, 91, 101 et 121 cm • en verre givré blanc, noir ou bronze

3 MIROIR [Réf. : EB1429-NF]

- Ø : 90 cm • Fonction anti-buée : en option

Également disponible : en Ø 50 et 70 cm

• éclairage en option

CLÉO 1889

Style résolument rétro

1 MEUBLE SOUS PLAN-VASQUE

[Réf. : EB726-MWB]

- Dim. : L 90 x h 83.2 x p 46 cm
- Matière(s) : Laque

2 COLONNE [Réf. : EB732D-MWB]

- Dim. : L 40 x h 147 x p 48 cm
- Matière(s) : Laque

Également disponible : charnières à gauche

3 MIROIR [Réf. : EB728-MWB]

- Dim. : L 65 x h 125.7 x Ép 3.5 cm
- Fonction anti-buée : oui





+ LED avec variateur de température de couleur

PLAN + ROYAL LUMOS



+ d'infos

6

Coloris

- 1 MEUBLE SOUS LAVABO PLAN, AVEC 2 TIROIRS DONT 1 À L'ANGLAISE [Réf. : 32972300000]
 - Dim. : L 100 x h 60.5 x p 49 cm • Matière(s) : bois
 - Également disponible : en 5 autres finitions et 5 autres largeurs • version avec 1 tiroir et 2 grands tiroirs
- 2 ARMOIRE DE TOILETTE ROYAL LUMOS [Réf. : 14304 171311] • Dim. : L 100 x h 70 x p 16 cm
 - Matière(s) : aluminium argent anodisé
 - Portes pivotantes
 - Également disponible : en 8 autres dimensions, avec système antibuée • en version semi-encastrée
- 3 VASQUE PLAN [Réf. : 32970311000]
 - Dim. : L 100 x h 1.7 x p 49.4 x Ép 1.7 cm
 - Matière(s) : céramique
 - Également disponible : en 5 autres dimensions
 - en version percée pour robinetterie monotrou

STAGELINE + ROYAL MODULAR 2.0

4

Coloris



- 4 MEUBLE SOUS LAVABO STAGELINE [Réf. : 32872300000]
 - Dim. : L 100 x h 52.5 x p 49.0 cm
 - Matière(s) : en panneau
 - Également disponible : en 3 autres finitions et 5 autres dimensions • en version sans équipement électrique
- 5 ARMOIRE DE TOILETTE ROYAL MODULAR 2.0 [Réf. : 800210100001200]
 - Dim. : L 100 x h 70 x p 12 cm • Matière(s) : aluminium argent anodisé et porte miroir cristal- Portes pivotantes
 - Également disponible : en différentes largeurs, hauteurs, profondeurs
- 6 VASQUE EN CÉRAMIQUE STAGELINE [Réf. : 32970311001]
 - Dim. : L 100 x h 1.7 x p 49.4 x Ép 1.7 cm
 - Matière(s) : céramique
 - Également disponible : en 5 autres largeurs
 - en version non percée pour robinetterie encastrée



Meuble L 100 cm, avec équipement électrique
Corps décor blanc et façade verre



+ d'infos



+

Grande plage de dépose sur le plan-vasque

Meuble 2 tiroirs, 80 cm, finition vert mat

ONA

18

Formats

5

Coloris



1 ENSEMBLE UNIK MEUBLE 2 TIROIRS + LAVABO

[Réf. : A851690513]

• Dim. : L 80 x h 64.5 x p 46 cm

• Matière(s) : Meuble en aggloméré finition vert mat et plan-vasque en Fineceramic®

Également disponible : avec plan-vasque cuve centrale

• pack meuble + plan-vasque + miroir Eidos avec LED

2 ENSEMBLE UNIK MEUBLE POUR VASQUE À POSER

[Réf. : A851730513] • Dim. : L 100 x h 58.3 x p 46 cm

• Matière(s) : Meuble en aggloméré finition vert mat

Également disponible : en version 1 tiroir

• pack meuble (sans vasque) + miroir Eidos avec LED

3 COLONNE DELTA [Réf. : A857636513]

• Dim. : L 40 x h 175 x p 30 cm • Matière(s) : En aggloméré mélaminé finition vert mat

Également disponible : en version 2 portes sans niche



VICTORIA



+ Réversible

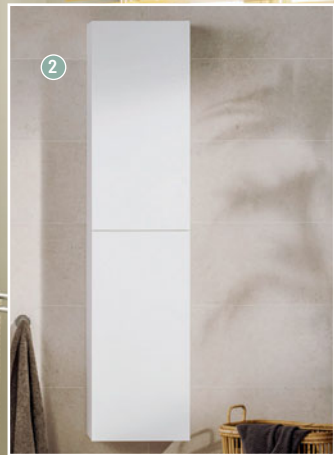

+ Tiroirs équipés d'un système de fermeture amortie

Pack meuble 2 tiroirs / Coloris blanc brillant

10 Formats

6 Coloris



1 PACK MEUBLE 2 TIROIRS [Réf. : A851604806]
 • Dim. : L 80 x h 53 x p 45 cm • Matière(s) : aggloméré mélaminé finition laqué blanc brillant
 Également disponible : en version 3 tiroirs • sans miroir ni applique

2 COLONNE EXTRA [Réf. : A857702806] • Dim. : L 35 x h 150 x p 25 cm
 • Matière(s) : aggloméré mélaminé finition City Oak texturé
 Également disponible : en demi-colonne 1 porte 75 x 35 x 25 cm

3 ENSEMBLE UNIK MEUBLE 3 TIROIRS + LAVABO [Réf. : A851596402] • Dim. : L 60 x h 74.1 x p 46 cm • Matière(s) : aggloméré mélaminé finition City Oak texturé
 Également disponible : en L 80 et 120 cm pour lavabo double
 • en version pack avec miroir et applique

4 PACK MEUBLE 2 PORTES [Réf. : A851662402]
 • Dim. : L 80 x h 51.5 x p 46 cm • Matière(s) : aggloméré mélaminé finition City Oak texturé
 Également disponible : en L 60 cm • sans miroir ni applique





+ d'infos



+ Éclairage intérieur avec déclenchement automatique



+ Tiroir supérieur doté de compartiments



Meuble 2 tiroirs + lavabo / Finition gris sombre mat



3 MEUBLE AVEC VASQUE À ENCASTRER
 [Réf. : A857136415+A857142420+A3270A5000]
 • Dim. : L 130 x h 83.1 x p 49.5 cm
 • Matière(s) : aggloméré mélaminé finition blanc mat
 Également disponible : avec plan en marbre noir Marquina • avec vasque percée de 3 trous pour la robinetterie

CARMEN



1 COLONNE [Réf. : A857137417] • Dim. : L 44.5 x h 190 x p 36.7 cm
 • Matière(s) : aggloméré mélaminé finition gris sombre mat
 Également disponible : en blanc mat

2 ENSEMBLE UNIK MEUBLE 2 TIROIRS + LAVABO [Réf. : A851369417]
 • Dim. : L 80 x h 87.5 x p 50 cm • Matière(s) : aggloméré mélaminé finition gris sombre mat
 Également disponible : en version 2 tiroirs + 2 portes (longueur 130 cm)
 • avec lavabo percé de 3 trous pour la robinetterie

ECONIC



+ d'infos



ECONIC ensemble 4-80 Noir mat

3

Formats

8

Coloris



1 ENSEMBLE ECONIC NOIR [Réf. : SET 4 / 80 ECONIC CAT ROYO 2023]

- Dim. : L 80 x h 56.5 x p 45 cm - Matière(s) : Laquage à l'eau

Également disponible : en 7 coloris • différentes dimensions dans sa version Modulaire

*Design de la poignée
originale et breveté*

DAI



+ d'infos



DAI ensemble 5-80 Sablé mat

*Design moderne
de grande douceur*

3

Formats

4

Coloris



1 ENSEMBLE SABLÉ MAT [Réf. : SET 5 / 80 DAI CAT ROYO 2023]

• Dim. : L 80 x h 56.5 x p 45 cm • Matière(s) : Laquage



MIO



+ d'infos



1



Poignée stylisée sur la partie supérieure de la façade



MIO ensemble 1-100 Chêne blanc

3

Formats

4

Coloris



1 ENSEMBLE 100 CM CHÊNE BLANC [Réf. : SET 1 / 100 MIO CAT ROYO 2023]

• Dim. : L 100 x h 56,5 x p 45 cm - Matière(s) : MDF recouvert de PET

Également disponible : en différentes dimensions dans sa version Modulaire



+ d'infos

WAVE



1

Wave ensemble 3-100 Beige nature

6 Formats 4 Coloris



1 ENSEMBLE BEIGE NATURE

[Réf. : SET 3 /

100 WAVE CAT ROYO 2023]

• Dim. : L 100 x h 53,8 x p 52 cm

• Matière(s) : MDF recouvert de PVC

Également disponible :

en différentes dimensions dans sa version Modulaire

VIDA



2

Grande modularité en 1 ou 2 tiroirs



VIDA ensemble 1-100 Noyer sablé

6 Formats 10 Coloris



2 ENSEMBLE NOYER SABLÉ

[Réf. : SET 1 / 100 VIDA CAT ROYO 2023]

• Dim. : L 100 x h 56,5 x p 45 cm • Matière(s) : Melamine et lacage couleur

Également disponible : en différentes dimensions dans sa version Modulaire

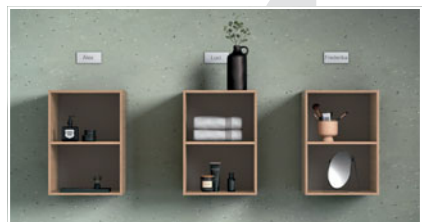



URBAN



1

Ensemble 100 cm, 2 Tiroirs Blanc nature

2 grands tiroirs
et vasque centrée

7 Formats 4 Coloris

1 ENSEMBLE BLANC NATURE
[Réf. : SET 1/ 120 URBAN CAT ROYO 2023]
• Dim. : L 120 x h 56.5 x p 46 cm
• Matière(s) : revêtement 3D
Également disponible : en L 60, 80
et 100 cm • en version 3 tiroirs, au sol

ALFA

8 Formats 5 Coloris



2 ENSEMBLE FRÈNE SAMARA
[Réf. : SET 4 / 100 ALFA CAT ROYO 2023]
• Dim. : L 99.5 x h 56.5 x p 45 cm
• Matière(s) : MDF recouvert de PET
Également disponible : en différentes
dimensions dans sa version Modulaire

+ 2 grands tiroirs
et vasque 100 cm
excentrée

2



Meubles et vasques

MEUBLES

JaniJURA



LOMI

5 Formats 5 Coloris



1 MEUBLE 2 TIROIRS [Réf. : 375021]

- Dim. : L 70 x h 60 x p 45.8 cm
- Matière(s) : mélaminé Noyer naturel et poignées Graf

Également disponible : en version 3 tiroirs • en L 60 - 80 - 100 - 120 cm vasque gauche ou droite sur les 100 et 120 cm, double vasque sur le 120 cm

2 VASQUE INTÉGRÉE [Réf. : 551304]

- Dim. : L 71 x h 2 x p 46 cm
- Matière(s) : marbre de synthèse blanc brillant

Également disponible : en version vasque à gauche, droite sur le 100 cm ou double vasque sur le 120 cm

3 MIROIR GALET [Réf. : 905068]

- Dim. : L 60 x h 97.5 x Ép 2 cm
 - Fonction anti-buée : non
- Également disponible :** en 39 finitions • en version éclairage LED

+ Pas de pass-siphon : rangements optimisés

Finition Noyer naturel / L 70 cm

FRAME ORIGIN

4 Formats 126 Coloris



4 MEUBLE 4 TIROIRS AVEC PIEDS NORDIC ET VASQUE À POSER

- [Réf. : 885370 + 883040 + 550049 (x2) + 924870]
- Dim. : L 140 x h 56.8 x p 51 cm
 - Matière(s) : côtés laqués cognac satiné, façades mélaminé Chêne Arlington
- Également disponible :** en façades laquées, côtés mélaminé, ou monochrome en 1 ou 2 niveaux avec ou sans pieds • au format vasque intégrée ou vasque à poser

5 COLONNE [Réf. : 882212]

- Dim. : L 40 x h 175 x p 32.2 cm
 - Matière(s) : côtés laqués cognac satiné, façades mélaminé Chêne Arlington
- Également disponible :** en version h 147 cm • en ouverture gauche ou droite

6 ACCESSOIRE CADRE CONTOUR ET MIROIRS

- [Réf. : 920204 + 905015 + 905017]
- Dim. : L 140 x h 42.5 x Ép 1.6 cm
 - Fonction anti-buée : en option
- Également disponible :** en version accrochage vertical ou horizontal • en L 80-100-120 cm, avec 1 ou 2 miroirs Sun



+ Cadre contour en 39 finitions

+ Ultra-personnalisable

Finition laquée cognac satiné et mélaminé Chêne Arlington / L 140 cm

INFINIE



8
Formats

139
Coloris

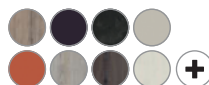

1 **MIROIRS OBLONG +**
[Réf. : 905081(x2)]
• Dim. : L 65 x h 100 x Ép 2.5 cm
• Fonction anti-buée : en option
Également disponible : en L 80, 120 et 140 cm

2 **PLAN-VASQUE INTÉGRÉE AVEC SIPHON DÉCO**
[Réf. : 130319 + 920021(x3) + 926500(x2)]
• Dim. : L 161 x h 12 x p 51.5 cm
• Matière(s) : plan Highstrat Chêne Alaska
Également disponible : avec plan-vasque encastrée, à poser
• offre composable, plan-vasque au millimètre près

+ Offre une multitude de possibilités

3

Finition Highstrat chêne clair et laquée olivier satiné / L 160 cm

3 **COMMODE** [Réf. : 272501 + 272501]
• Dim. : L 160 x h 29.9 x p 50.8 cm • Matière(s) : laquée olivier satiné
Également disponible : avec poignées rapportées ou biseautées • en version 4 tiroirs, en mélaminé ou bois massif

HALO XL

8
Formats

139
Coloris



4 **MIROIR SUN COLOR +** [Réf. : 905057]
• Ø : 90 cm • Fonction anti-buée : en option
Également disponible : en version sans éclairage
• au format 50 et 70 cm et 39 coloris

5 **VASQUE INTÉGRÉE** [Réf. : 551528]
• Dim. : L 101 x h 2 x p 46 cm
• Matière(s) : céramique blanc mat
Également disponible : en version marbre de synthèse, verre, céramique, Cératop ou Highstrat

6 **MEUBLE 2 TIROIRS** [Réf. : 114703]
• Dim. : L 100 x h 56.8 x p 46.2 cm
• Matière(s) : bois massif Chêne naturel
Également disponible : en version avec bandeau LED
• en version mélaminé ou laque et poignée bois



+ Choix du coloris du cadre

+ Grande modularité : choix de personnalisation

4

5

6

Finition bois massif Chêne naturel / L 100 cm

Meubles et vasques

MEUBLES

JaniJURA

LUMEN



+
1
Choix du coloris du cadre
et éclairage de la pièce

+
2
Esthétique
du verre

+
3
Grande
modularité pour
les grands espaces

Finition mélaminé noir mat / L 160 cm



+ d'infos

8
Formats

139
Coloris

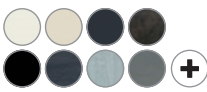

1 MIROIR MOON + [Réf. : 905067]

- Dim. : L 140 x h 106 x Ép 2 cm
- Fonction anti-buée : en option
Également disponible : en 39 coloris

2 VASQUE INTÉGRÉE [Réf. : 551243]

- Dim. : L 160.5 x h 1.2 x p 51.5 cm
- Matière(s) : verre noir givré
Également disponible : en finition brillante (7 coloris) • en versions gauche droite ou double

3 MEUBLE 2 TIROIRS AVEC CEINTURE LED ET POIGNÉE PROFIL [Réf. : 274146 + 274148 + 274005]

- Dim. : L 160 x h 29.9 x p 50.8 cm
- Matière(s) : mélaminé noir mat / poignée profil 45° noir satiné
Également disponible : en versions 4 ou 6 tiroirs sur la même dimension, en versions laquée ou bois massif • en versions 60, 80, 90, 100, 120, 140 et 180 cm

NONA

4
Formats

117
Coloris



4 MIROIR GALET [Réf. : 905068]

- Dim. : L 60 x h 97.5 x Ép 2 cm
- Fonction anti-buée : non
Également disponible : en 39 coloris
• en version avec éclairage LED

5 PLATEAU VASQUE À POSER ET VASQUE OVALE [Réf. : 551506 + 550525] - Dim. : L 121 x h 4 x p 41.5 cm

- Matière(s) : Highstrat Chêne Alaska
Également disponible : en double vasque et vasque intégrée • en verre brillant ou givré (8 coloris)

6 MEUBLE 2 TIROIRS [Réf. : 175024]

- Dim. : L 120 x h 52 x p 49.1 cm
- Matière(s) : Laqué beige satiné
Également disponible : en version mix portes / tiroirs et poignées rapportées • en L 80, 100 et 140 cm



+
6
Ultra-personnalisable

Finition Highstrat chêne Alaska et laqué beige satiné / L 120 cm



Finition mélaminé Hickory clair / L 80 cm

+
Solution gain de place : faible profondeur

6 Formats
139 Coloris



LUCIOLE

- 1 MIROIR SUN LIGHT** [Réf. : 905032]
 - Ø : 70 cm • Fonction anti-buée : oui
 - Également disponible* : en version sans éclairage
 - en diamètres 50, 60 et 90 cm
- 2 VASQUE INTÉGRÉE** [Réf. : 552003]
 - Dim. : L 80.5 x h 2 x p 39 cm
 - Matière(s) : marbre de synthèse blanc brillant
 - Également disponible* : en synthèse couleur
 - en version double vasque pour les 120 et 140 cm
- 3 MEUBLE 3 TIROIRS, AVEC PIEDS** [Réf. : 585842]
 - Dim. : L 80 x h 75 x p 38.3 cm
 - Matière(s) : mélaminé Hickory clair
 - Également disponible* : en version 2 niveaux, 2 tiroirs
 - en version laquée ou bois massif

CLAIRE-VOIE



+
Choix du coloris du cadre

5 Formats
2 Coloris



- 4 MIROIR LARGO +** [Réf. : 905116]
 - Dim. : L 120 x h 65 x Ép 1.9 cm
 - Fonction anti-buée : en option
 - Également disponible* : en 39 coloris et en 80, 100, 140 et 160 cm • en version sans éclairage
- 5 VASQUE INTÉGRÉE** [Réf. : 551156]
 - Dim. : L 121 x h 12.5 x p 46 cm
 - Matière(s) : céramique noir mat
 - Également disponible* : en version céramique blanc brillant • 2 trous de robinetterie ou double vasque en L 120, 140 et 160 cm
- 6 MEUBLE MIX PORTE / TIROIRS** [Réf. : 565092]
 - Dim. : L 120 x h 45.2 x p 46 cm
 - Matière(s) : façades bois massif chêne naturel à claire-voie et côtés bois massif chêne obscur
 - Également disponible* : en version 2 tiroirs
 - en version façades lisses

+
Mix porte/tiroirs : optimisation du rangement

Finition bois massif chêne naturel et chêne obscur / L 120 cm

COLLARO



TitanCeram :
céramique
haut de gamme

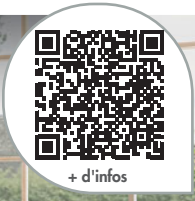

9
Formats

11
Coloris

1 MEUBLE [Réf. : C01900PD] • Dim. : L 100 x h 54.8 x p 50 cm

2 LAVABO [Réf. : 4A336GRW] • Dim. : L 100 x h 54.8 x p 50 cm

Également disponible : en blanc brillant

SUBWAY 3.0



TitanCeram :
céramique haut
de gamme

3 MEUBLE SOUS PLAN

[Réf. : C568LOVE]

• Dim. : L 127.2 x h 57.6 x p 47.8 cm

4 PLAN DE TOILETTE

[Réf. : 4A71D501] • Dim. : L 47.5 x l 130 cm

Également disponible : en blanc brillant

Meubles et vasques

MEUBLES

VitrA

ORIGIN CONSOLES

Plusieurs
combinaisons



Console en chêne noir à motifs avec plan en verre noir



+ d'infos

11
Formats

6
Coloris



1 PLAN DE TOILETTE EN VERRE NOIR

[Réf. : 65695]

- Dim. : L 150 x h 14 x p 48 x Ép 2 cm
- Matière(s) : Meuble en Thermoform / Plan en verre

2 CAISSON SEUL AVEC 3 TIROIRS

[Réf. : 65698]

- Dim. : L 60 x h 28 x p 47.5 cm
- Matière(s) : Caisson MDF + film polymère

3 MODULE HORIZONTAL 2 TIROIRS

AVEC PLAN EN VERRE NOIR

[Réf. : 65761 + 65847]

SENTO

5
Formats

4
Coloris



4 ARMOIRE MI-HAUTE [Réf. : 65898]

- Dim. : L 40 x h 58 x p 29.5 cm
- Matière(s) : Caisson MDF + film polymère - Plateau / Plaque de base chêne naturel - Portes pliantes

5 MEUBLE AVEC PLAN CÉRAMIQUE

[Réf. : 60822]

- Dim. : L 63 x h 68.5 x p 35 cm
- Matière(s) : Caisson MDF + film polymère - Plateau inférieur et poignées passe-doigt chêne naturel





VALARTE



Meuble Valarte ivoire mat, 2 portes, 80 cm

+ **Combinaisons diverses avec les autres meubles**



1 ARMOIRE DE TOILETTE IVOIRE MAT AVEC ÉCLAIRAGE LED [Réf. : 62236]

- Dim. : L 98 x h 76 x p 17 cm
- Matière(s) : caisson MDF + film polymère - Portes pliantes

2 MEUBLE IVOIRE MAT AVEC PLAN CÉRAMIQUE [Réf. : 62178]

3 ARMOIRE HAUTE IVOIRE MAT [Réf. : 62242]

- Dim. : L 53.5 x h 196.5 x p 39.5 cm
- Matière(s) : caisson MDF + film polymère
- Portes pliantes

ROOT



1 COLONNE HAUTE, CHÊNE NATUREL [Réf. : 66223]

- Dim. : L 42 x h 180 x p 36 cm
- Matière(s) : Mèlaminé, surface PET

2 MEUBLE POUR VASQUE, 4 TIROIRS, SANS VASQUE [Réf. : 67999]

- Dim. : L 117 x h 85 x p 43 cm
- Matière(s) : Mèlaminé, surface PET
- Également disponible : en version 2 portes ou 2 tiroirs 60 cm, 2 tiroirs 80 et 100 cm*



Meubles et vasques

VASQUES, LAVABOS ET BIDETS

bathco



On aime l'aspect brut
de la finition Cru

Finition : Cru

CIRCUS

① VASQUE À POSER [Réf. : 4159]

• Dim. : h 14 x L 42 x p 42 cm • Matière(s) : Céramique

Également disponible : en version carrée 40 cm ou rectangulaire 61 cm • en blanc brillant



Élégance
du noir mat

+ d'infos

Finition : noir mat

DINAN 50

② VASQUE À POSER [Réf. : 4154]

• Dim. : h 13 x L 50 x p 39 cm • Matière(s) : Céramique

Également disponible : en version carrée 38,5 cm ou circulaire Ø 37,5 cm • blanc brillant, blanc mat, noir brillant, cru



VIENA NEW

③ VASQUE À POSER [Réf. : 0040N]

• Dim. : h 13,5 x L 39,5 x p 39,5 cm

• Matière(s) : Céramique



Distributeur de savon et
porte-serviettes inclus

BENALMADENA

④ LAVE-MAINS À SUSPENDRE [Réf. : 4909 / D]

• Dim. : h 11 x L 45,5 x p 33,5 cm

• Matière(s) : Céramique

Meubles et vasques

VASQUES, LAVABOS ET BIDETS

DELABIE



+ **Téflon® : résiste aux rayures et aux produits chimiques**

ALGUI

1 VASQUE À POSER [Réf. : 120110BK]

- Dim. : h 16.5 x L 37.5 x p 37.5 cm
- Matière(s) : Inox 304 bactériostatique
- Également disponible : en version intérieur brillant / extérieur satiné (réf. 120112) • satiné intérieur / extérieur (réf. 120110)*



+ **Double finition : intérieur poli brillant et extérieur poli satiné**



QUADRA

2 VASQUE SEMI-ENCASTRÉE

- [Réf. : 120652] • Dim. : h 7 x L 38 x p 38 cm
- Matière(s) : Inox 304 bactériostatique
- Également disponible : en version poli satiné intérieur / extérieur (réf. 120650) • finition en Téflon® noir mat (120650BK)*

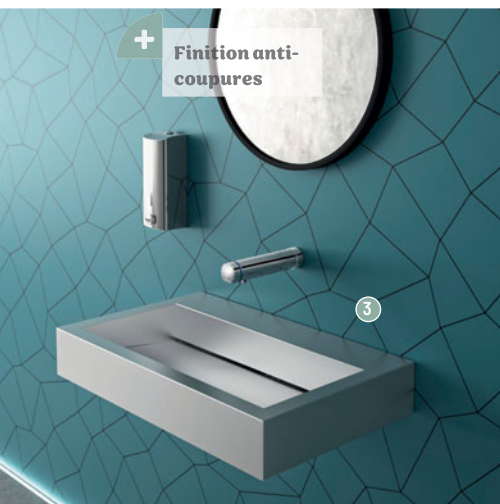

+ **Finition anti-coupures**

AQUEDUTO

3 LAVABO À ACCROCHER AU MUR [Réf. : 120150]

- Dim. : h 11.5 x L 70 x p 44 cm • Matière(s) : Inox 304 bactériostatique
- Également disponible : avec trou de robinetterie Ø 35 mm au centre (réf. 121150) • finition en Téflon® noir mat (réf. 121150BK)*



UNITO

4 VASQUE À POSER [Réf. : 120810BK]

- Dim. : h 8 x L 39.5 x p 35 cm • Matière(s) : Inox 304 bactériostatique
- Également disponible : avec trou de robinetterie Ø 35 mm (réf. 121810BK) • poli satiné (réf. 120810)*

Meubles et vasques

VASQUES, LAVABOS ET BIDETS

DOMAO



+ d'infos



Design épuré

DOMAO 100

- 1 VASQUE RONDE [Réf. : DOM109]
- Dim. : h 11 x L 35 x l 35 cm
- Matière(s) : céramique



DOMAO 100

- 2 PLAN DE TOILETTE POUR LAVE-MAINS [Réf. : DOM110] • Dim. : h 1.8 x L 40 x p 22 cm
- Matière(s) : céramique

Meubles et vasques

VASQUES, LAVABOS ET BIDETS

DOMAO



+ d'infos



DOMAO 100

1 PLAN DE TOILETTE [Réf. : DOM100]

• Dim. : h 1.8 x L 60 x p 46 cm • Matière(s) : céramique blanc brillant

Également disponible : en L 70, 80, 90, 100, 120 et 140 cm (simple vasque) et L 120 cm (double vasque)

• vasque asymétrique L 90 et 120 cm

+ Extrêmement robuste,
ultra-résistant aux
microrayures

DOMAO 100

2 PLAN DE TOILETTE [Réf. : DOM111]

• Dim. : h 1.8 x L 60 x p 46 cm

• Matière(s) : pierre de synthèse Rocksolid blanc brillant

Également disponible : en L 70, 80, 90, 100 et 120 cm (simple vasque) et L 140 cm (double vasque) • vasque asymétrique L 100 et 120 cm



Plan de toilette noir, L 60 cm

DOMAO 100

3 PLAN DE TOILETTE [Réf. : DOM600] • Dim. : h 1.8 x L 60 x p 46 cm

• Matière(s) : céramique noir mat

Également disponible : en L 80 et 120 cm (double vasque)

Meubles et vasques

VASQUES, LAVABOS ET BIDETS

DURAVIT

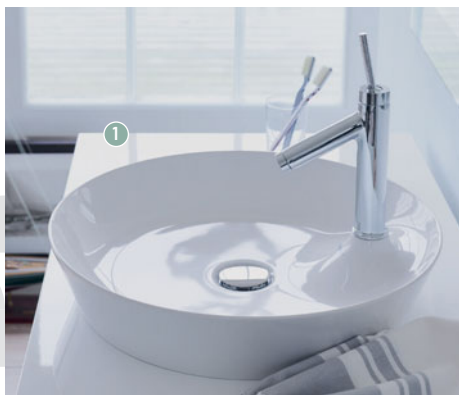

Rebords fins



CAPE COD

- 1 VASQUE À POSER [Réf. : 2328480000]
- Dim. : h 10 x L 48 x p 48 cm
- Matière(s) : céramique DuraCéram brillante
- Également disponible : en blanc satiné

+ Cuve déportée,
espace de dépose

ME BY STARCK

- 2 LAVABO ASYMÉTRIQUE [Réf. : 2346833200]
- Dim. : h 18 x L 83 x p 49 cm
- Matière(s) : céramique satinée
- Également disponible : en version cuve à gauche • en finition céramique brillante



Existe en couleur sur
l'extérieur, en blanc satiné

LUV

- 3 VASQUE À POSER [Réf. : 0379600000]
- Dim. : h 14 x L 60 x p 40 cm
- Matière(s) : céramique DuraCéram blanc brillant
- Également disponible : avec plage de robinetterie
- en 50, 70 et 80 cm

Finesse des rebords

DURASQUARE

- 4 VASQUE À POSER [Réf. : 2354600041]
- Dim. : h 14.5 x L 60 x p 47 cm
- Matière(s) : céramique DuraCéram
- Également disponible : en version arrière non émaillé • sans plage de robinetterie





ONE

1 LAVABO [Réf. : 500.390.01.1] • Dim. : h 13 x L 90 x p 40 cm • Matière(s) : grès fin, émail KeraTect

Également disponible : en L 120 cm



ICON

2 LAVABO [Réf. : 124075000]

• Dim. : h 15.5 x L 75 x p 48.5 cm • Matière(s) : grès fin

Également disponible : en L 60, 90, 120 cm • sans trou de robinetterie, bandeau slim 1.5 cm et 5.5 cm



XENO²

3 LAVABO [Réf. : 500.533.01.1]

• Dim. : h 14 x L 90 x p 48 cm

• Matière(s) : grès fin, émail KeraTect*

Également disponible : en L 60, 120 cm

• sans trou de robinetterie

+ Plage de dépose à droite ou à gauche

* KeraTect® est un émail spécial garantissant une surface particulièrement lisse et élégante. Il prévient la formation de taches et de salissures sur les surfaces, simplifiant le nettoyage et garantissant une brillance hors du commun.

Meubles et vasques

VASQUES, LAVABOS ET BIDETS

GEBERIT



+ d'infos



*Générosité
de la cuve*

SMYLE

① LAVABO [Réf. : 500.253.01.1]

• Dim. : h 16.5 x L 120 x p 48 cm

• Matière(s) : céramique

Également disponible : en longueurs 55, 60, 75 et 90 cm • sans trou de robinetterie



Compact

RENOVA COMPACT

② LAVABO [Réf. : 501.714.00.1] • Dim. : h 17 x L 65 x p 37 cm

• Matière(s) : céramique

Également disponible : en longueurs 50 cm (angle), 55 cm et 60 cm



Avec plage
de dépose

RENOVA PLAN

③ LAVABO [Réf. : 501.702.00.1]

• Dim. : h 18.5 x L 90 x p 48 cm

• Matière(s) : céramique

Également disponible : en longueurs 50, 55, 60, 65, 70, 85, 100 et 130 cm • en version bandeau fin



+ d'infos



1

*Grande variété de
dimensions et de formes*

VARIFORM

1 **VASQUE** [Réf. : 500.779.01.2] • Dim. : h 15.8 x L 55 x p 40 cm • Matière(s) : céramique
Également disponible : avec plage de robinetterie • en version à encastrer par le dessus

Meubles et vasques

VASQUES, LAVABOS ET BIDETS



Ideal Standard



+ d'infos



CONCA

1 LAVABO [Réf. : T369301]

- Dim. : h 12.5 x L 100 x p 45 cm
- Matière(s) : en grès fin

Également disponible : en de multiples dimensions (de L 50 à 120 cm)



Finition blanc brillant

EXTRA

2 VASQUE À POSER [Réf. : T374101]

- Dim. : h 12.5 x L 50 x p 40 cm • Matière(s) : en grès fin

Également disponible : en versions lavabo, lave-mains et vasque semi-encastree • en de multiples dimensions de L 45 à 121 cm



+
Matériau innovant en Diamatec alliant finesse et résistance extrême

IPALYSS

3 VASQUE RONDE [Réf. : E1398V5]

- Dim. : h 12 x L 40 x p 9 cm • Matière(s) : Diamatec



Élégance et design

STRADA II

4 VASQUE OVALE [Réf. : T298101]

- Dim. : h 13 x L 60 x p 40 cm
- Matière(s) : en grès fin

Meubles et vasques

VASQUES, LAVABOS ET BIDETS

Jacob Delafon
PARIS



+ d'infos



VIVIENNE

1 PLAN-VASQUE / VASQUE À POSER
[Réf. : EXBH12-NGM]

- Dim. : h 14,6 x L 61 x p 46,6 cm
- Matière(s) : céramique fine noir mat
- Également disponible : en L 80, 100 et 120 cm
- existe en blanc mat et blanc brillant

Cuve profonde
de 51 cm pour
un confort d'usage

ODÉON RIVE GAUCHE

2 PLAN-VASQUE [Réf. : EXAU112-Z-00]

- Dim. : h 2 x L 100 x p 51,2 cm
- Matière(s) : céramique blanche
- Également disponible : en L 60, 70, 80, 90, 120 et 140 cm
- en verre givré blanc, noir ou bronze



CARILLON

3 VASQUE RECTANGULAIRE À ENCASTRER
PAR-DESSUS [Réf. : E96117-0]

- Dim. : L 53 x p 37 cm
- Matière(s) : céramique
- Également disponible : en version ronde

Meubles et vasques

VASQUES, LAVABOS ET BIDETS

Jacob Delafon
PARIS



+ d'infos

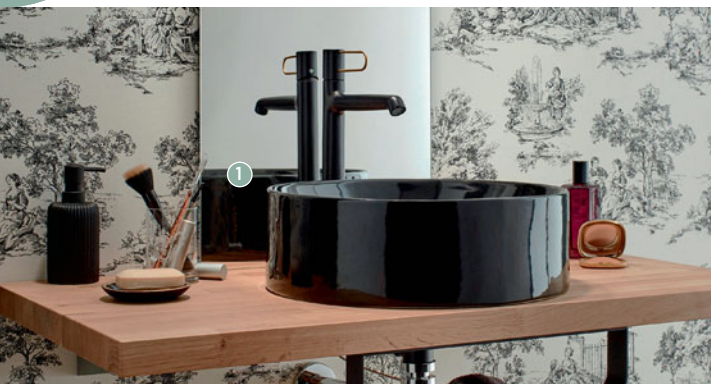

VOX

1 VASQUE À POSER

[Réf. : E14800-7] • Dim. : h 15,4 x L 42 cm

• Matière(s) : céramique

Également disponible : en blanc

• en version carrée blanche (L 41 cm)

Céramique
fine (6 mm)

DELTA PURE

2 VASQUE À POSER

[Réf. : E90012-0] • Dim. : h 16 x L 41 x l 41 cm

• Matière(s) : céramique

Également disponible : en version carrée

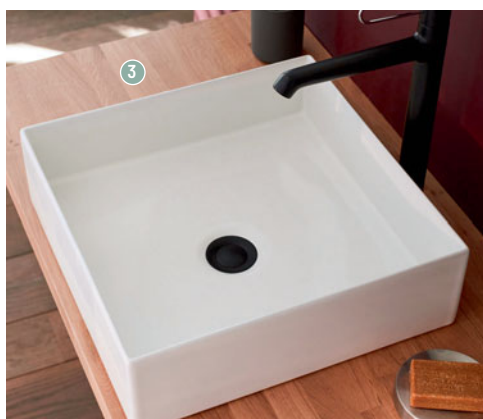

Céramique fine (6 mm)

DELTA PURE

3 VASQUE À POSER [Réf. : E90011-0]

• Dim. : h 15 x L 40 x p 40 cm

• Matière(s) : céramique

Également disponible : en version ronde



Style iconique des
«années 50» à la française

NOUVELLE VAGUE

4 VASQUE À POSER [Réf. : EV1102-00]

• Dim. : L 56 x p 40 cm

• Matière(s) : céramique

Meubles et vasques

VASQUES, LAVABOS ET BIDETS

LAUFEN



+ d'infos

VAL

- ① **LAVABO DOUBLE** [Réf. : H8142820001041]
• Dim. : h 11.5 x L 120 x p 42 cm • Matière(s) : SaphirKeramik blanc brillant ou blanc mat
Également disponible : avec le traitement LCC (entretien facilité et hygiène durable)



+ **Plage centrale antidérapante**

INO

- ② **LAVABO AVEC TABLETTE**
[Réf. : H8133020001121]
• Dim. : h 12 x L 90 x p 45 cm
• Matière(s) : SaphirKeramik blanc brillant ou blanc mat
Également disponible : avec le traitement LCC (entretien facilité et hygiène durable)
• L 142 x p 45 x h 12 - Lavabo double / plage centrale



Lavabo non percé, avec tablette à droite



Lavabo sur pieds en noyer massif

+ **Porte-serviettes intégré à la structure sur pieds**

THE NEW CLASSIC

- ③ **LAVABO MURAL OU SUR PIEDS**
[Réf. : H8138530001081+H4060710856291]
• Dim. : h 7.5 x L 60 x p 48 cm
• Matière(s) : SaphirKeramik blanc brillant ou blanc mat
Également disponible : avec le traitement LCC (entretien facilité et hygiène durable)
• L 80, 100 ou 120 cm

Grande plage de dépose

ALESSI

- ④ **LAVABO À POSER** [Réf. : H8189744001121]
• Dim. : h 17 x L 100 x p 38 cm • Matière(s) : SaphirKeramik blanc brillant avec traitement antibactérien LCC
Également disponible : en blanc mat, noir mat et café mat



Meubles et vasques

VASQUES, LAVABOS ET BIDETS

Roca



+ Choix des coloris

1



OHTAKE

1 VASQUE À POSER [Réf. : A327A13640]

- Dim. : h 18.5 x L 54 x p 37.5 cm
- Matière(s) : Fineceramic®

Également disponible : en version ronde : Ø 37.5 cm
• en blanc brillant, blanc mat, perle, beige ou café

CARMEN

2 VASQUE À ENCASTRER

[Réf. : A3270A5000] • Dim. : h 3 x L 60 x p 45 cm

- Matière(s) : céramique

Également disponible : avec perçage 3 trous pour la robinetterie • en finition noir brillant



Choix des coloris
et des formats

3



INSPIRA

3 VASQUE SEMI-ENCASTRÉE [Réf. : A327504640]

- Dim. : h 7.5 x L 55 x p 37 cm
- Matière(s) : Fineceramic®

Également disponible : en version Square ou Round ou blanc avec Supraglaze • blanc brillant, blanc mat, perle, beige ou café



ONA

4 VASQUE À POSER [Réf. : A32768C000]

- Dim. : h 12.5 x L 55 x p 34.5 cm
- Matière(s) : Fineceramic® une nouvelle génération de céramique de Roca

Également disponible : en blanc mat

Meubles et vasques

VASQUES, LAVABOS ET BIDETS

Villeroy & Boch
1748



ARTIS

1 VASQUE À POSER OVALE [Réf. : 419861BCT8]

- Dim. : h 13 x L 61 x p 41 cm
- Matière(s) : céramique sanitaire filigranée en TitanCeram

Également disponible : en forme carrée, ronde ou rectangulaire et autres coloris



LOOP & FRIENDS

3 VASQUE À POSER RONDE [Réf. : 4A4500AM]

- Dim. : h 12 x L 38 x l 38 x p 10 cm • Matière(s) : TitanCeram

Également disponible : en forme ronde, ovale, rectangulaire et 4 coloris mats • en option : bonde Push-to-Open (ouverture et fermeture d'une simple pression)

COLLARO

2 VASQUE À POSER RONDE [Réf. : 4A184001]

- Dim. : h 14,5 x L 40 x l 40 x p 10 cm
- Matière(s) : TitanCeram

Également disponible : en forme ovale, rectangulaire • en blanc mat (réf. 4A1840RW)

ARCHITECTURA

4 VASQUE À POSER [Réf. : 5A254501]

- Dim. : h 15,5 x L 45 x l 45 x p 45 cm
- Matière(s) : Céramique

Également disponible : en forme ronde, ovale, rectangulaire



Meubles et vasques

VASQUES, LAVABOS ET BIDETS

VitrA



OUTLINE

1 VASQUE À POSER

[Réf. : 5993B483-0016]
• Dim. : h 14.5 x L 62.5 x p 42.5 cm • Matière(s) : Céramique (céramique sanitaire haut de gamme), finition noire
Également disponible : en blanc brillant, Edelweiss, taupe mat • en d'autres formes et dimensions



PLURAL

2 VASQUE À POSER

[Réf. : 7812B403-0016]
• Dim. : h 13 x L 47 x p 40 cm
• Matière(s) : Céramique, finition blanc brillant
Également disponible : en 6 coloris



ARCHIPLAN COMPACT

4 LAVABO COMPACT À POSER

[Réf. : 7400B003-0001]
• Dim. : h 12 x L 45 x p 38 cm
• Matière(s) : Céramique
Également disponible : sans trop-plein, sans plage de robinetterie au format L 60 x p 38 cm



WATER JEWELS

3 VASQUE À POSER / À ENCASTRER PAR LE DESSOUS

[Réf. : 4334B003-1361]
• Dim. : h 14 x L 40 x p 40 cm
• Matière(s) : Céramique, finition blanc
Également disponible : en noir, noir / blanc, terracotta / bleu

Meubles et vasques

ARMOIRES DE TOILETTE ET MIROIRS

aquarine



Miroir sur les
côtés de l'armoire



L 60 cm / 2 portes

XENA

- 1 ARMOIRE DE TOILETTE [Réf. : 826172]
- Dim. : h 65 x L 60 x p 17 cm
 - Matière(s) : Panneau de particules mélaminé 15 mm • Portes pivotantes
- Également disponible : en L 40 cm 1 porte et 80 cm 2 portes • 100 et 120 cm 3 portes, format triptyque

Portes à
fermeture
progressive

MELODIA

- 2 ARMOIRE DE TOILETTE [Réf. : 823073]
- Dim. : h 75.2 x L 60 x p 16 cm
 - Matière(s) : Panneau de particules laqué 15 mm
 - Portes pivotantes
- Également disponible : en 80 cm, 2 portes • 80 et 120 cm, 3 portes



L 60 cm / 2 portes

Meubles et vasques

ARMOIRES DE TOILETTE ET MIROIRS

aquarine



LEKNA

1 MIROIR LED [Réf. : 828882]

• Dim. : L 120 x h 80 x Ép 4.5 cm • Fonction anti-buée : non
Également disponible : en L 60, 80 et 100 cm



MELODI

2 MIROIR LED [Réf. : 828851]

• Dim. : L 115 x h 80 x Ép 4 cm • Fonction anti-buée : oui
Également disponible : en ensemble 140 cm composé de 2 miroirs ronds • en ensemble 150 cm composé de 3 miroirs ronds



BOREAL

3 MIROIR LED [Réf. : 828876]

• Dim. : L 80 x h 70 x Ép 4.5 cm • Fonction anti-buée : oui
Également disponible : en L 60, 100 et 120 cm

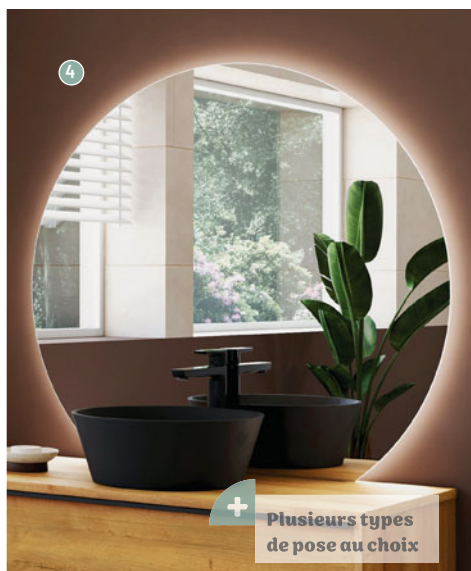

LUNAS

4 MIROIR LED [Réf. : 828854]

• Dim. : L 100 x h 90 x Ép 2.5 cm
• Fonction anti-buée : oui

DOMAO 100



1 ÉCLAIRAGE LED POUR ARMOIRE DE TOILETTE NOIR [Réf. : DOM603]

• Dim. : L 30 cm

Également disponible : en version chromée (réf: DOM604)

2 ARMOIRE DE TOILETTE [Réf. : DOM672]

• Dim. : L 60 x h 64 x p 15 cm

• Matière(s) : panneau aggloméré mélaminé (PPSM)

• Portes pivotantes

Également disponible : en L 70, 80, 90, 100, 120 et 140 cm



3 MIROIR ROND [Réf. : DOM265] • Dim. : Ép 2.5 cm • Ø : 75 cm

• Fonction anti-buée : oui

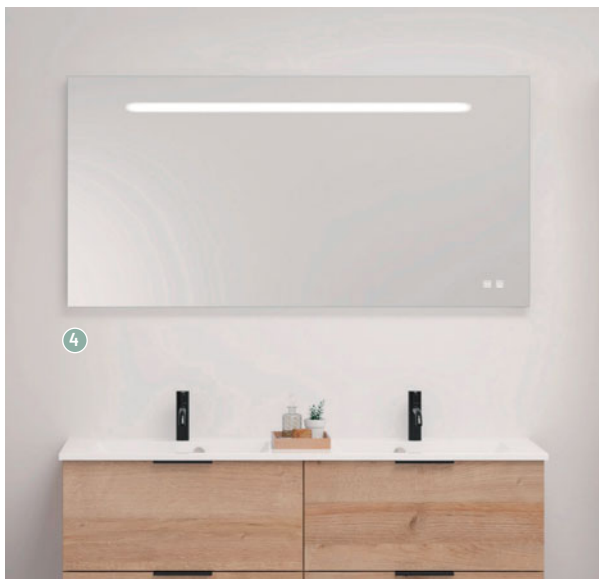

4 MIROIR ÉCLAIRAGE LED + USB [Réf. : DOM336]

• Dim. : L 60 x h 70 x Ép 2.5 cm • Fonction anti-buée : oui

Également disponible : en L 70, 80, 90, 100, 120 et 140 cm



+ Encadrée avec cadre de finition

1

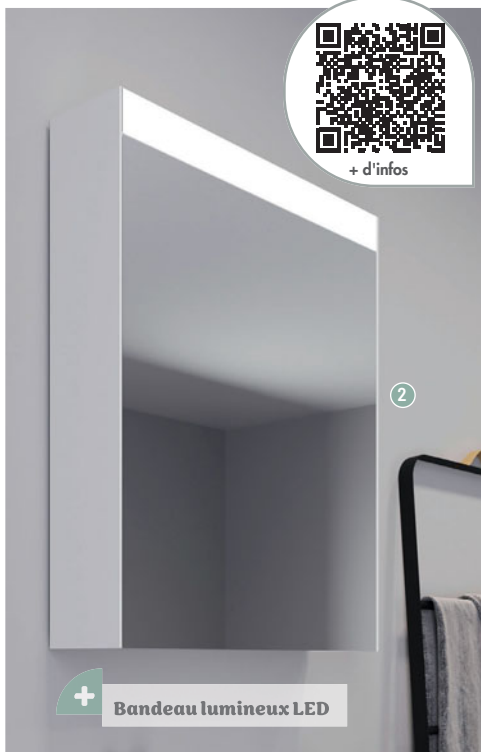

+ d'infos

2

+ Bandeau lumineux LED

L-CUBE

1 ARMOIRE DE TOILETTE À ENCASTRER

[Réf. : LC765300001000 + LC 9688]

- Dim. : h 70 x L 120 x p 15.5 cm
- Matière(s) : miroirs à l'intérieur et à l'extérieur
- Portes pivotantes

Également disponible : en L 65, 80 et 100 cm

• en version non encastrée

ARMOIRE LM

2 ARMOIRE DE TOILETTE [Réf. : LM7830 L / R 00001]

- Dim. : h 76 x L 61 x p 14.8 cm • Matière(s) : blanc mat
- Portes pivotantes

Également disponible : en L 81, 101, 121 et 131 cm

• pour interrupteur mural



3

D-NEO

3 MIROIR AVEC ÉCLAIRAGE

[Réf. : LM7851000000000]

- Dim. : Ép 3.4 cm
- Ø : 70 cm • Fonction anti-buée : non

Également disponible : en Ø 90 cm

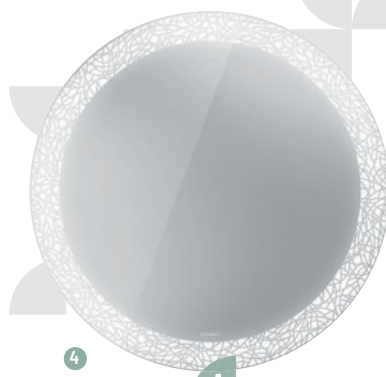

4

+ Décor bandeau lumineux au choix

HAPPY D2 PLUS

4 MIROIR AVEC ÉCLAIRAGE

[Réf. : HP 7480 G / S 00000000]

- Dim. : Ép 4.7 cm
- Ø : 70 cm • Fonction anti-buée : en option

Également disponible : en Ø 90 cm

• en version icônes (anti-buée, réglage couleur LED)



PORTOLE

- 1 **MIROIR ROND AVEC ÉCLAIRAGE** [Réf. : S873220WM]
 • Dim. : Ép 3.5 cm • Ø : 80 cm
 • Fonction anti-buée : en option
Également disponible : en forme ovale, rectangulaire et ronde • diamètre 90 cm

DUE+ EVO TOTAL BLACK MAT

- 2 **ARMOIRE DE TOILETTE AVEC ÉCLAIRAGE BILATÉRAL** [Réf. : SP10207001]
 • Dim. : h 82 x L 118.5 x p 15 cm
 • Matière(s) : Miroir et aluminium
 • Portes pivotantes
Également disponible : en plus de 80 finitions
 • L 138,5 / 158,5 cm - Connexion Bluetooth en option



PIRANO+

- 3 **MIROIR RECTANGULAIRE ÉCLAIRÉ AVEC CADRE EN ALUMINIUM LAQUÉ** [Réf. : S921270NE]
 • Dim. : L 180 x h 80 x Ép 6.5 cm
 • Fonction anti-buée : en option
Également disponible : en aluminium satiné, bronze, noir mat, blanc mat • L 60 à 200 cm

SALVORE+

- 4 **MIROIR RECTANGULAIRE ÉCLAIRANT** [Réf. : S911430SA]
 • Dim. : L 101 x h 80 x Ép 4.5 cm
 • Fonction anti-buée : en option
Également disponible : en metal silver, noir mat et blanc mat • de L 61 à 201 cm

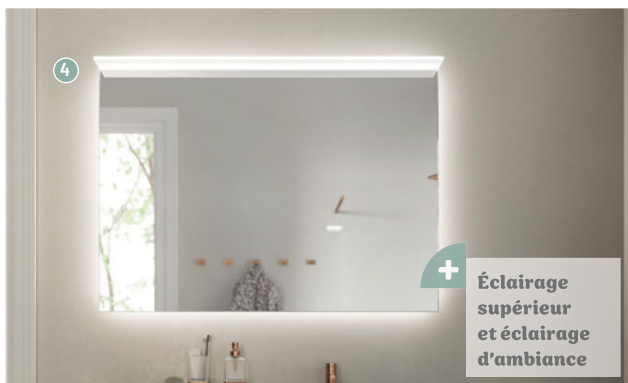



DOUCHE





RECEVEURS	P.138
RECEVEURS À CARRELER	P.156
VIDAGES ET SIPHONS	P.159
PANNEAUX D'HABILLAGE	P.162
PORTES ET PAROIS	P.170
CABINES INTÉGRALES ET HYDROMASSANTES	P.196
CABINES EN REMPLACEMENT DE BAIGNOIRE	P.199

EN PRATIQUE

La douche

Espace sur-mesure, remplacement de baignoire ou cabine prête à poser, de quelle douche rêvez-vous ? Formes et matériaux du receveur, facilité d'accès selon qu'on opte pour une porte ou une paroi vitrée... Voici ce qu'il faut savoir.

DES RECEVEURS AUX MATÉRIAUX VARIÉS

- **La céramique émaillée** : solide et éprouvée.
- **L'acier émaillé** : il résiste à tout, est ultraplats et propose de nombreux coloris.
- **Le Solid surface** : massif et haut de gamme.
- **Le béton de résine** : revêtu d'une résine teintée (gelcoat).
- **Le polyuréthane** : matériau moulé, il offre de nombreux effets de surface.



01. QUEL ACCÈS DANS MA DOUCHE

LA PAROI DE DOUCHE FIXE

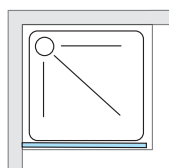

Avec son accès facile et ouvert, l'effet design est garanti

LA PORTE COULISSANTE

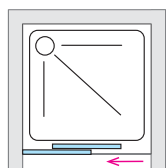

Réduit la largeur du passage mais permet le gain de place

LES PORTES PLIANTES

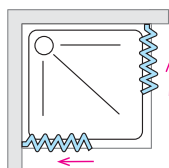

Alternatives à la porte coulissante, elles offrent un passage plus large

LA PORTE PIVOTANTE

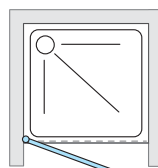

Réservée aux grandes salles de bains, elle assure une ouverture confortable

LES PORTES BATTANTES

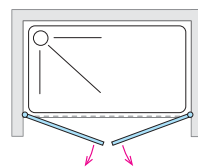

Permettent de gagner de la place et de réduire le débattement

CHOISIR UN RECEVEUR ANTIDÉRAPANT

Pas de glissade dans la douche ! Selon leur revêtement, les receveurs présentent une résistance à la glissade plus ou moins importante, caractérisée par l'indice français PN. Celui-ci évolue de **PN 6** (adhérence la plus faible) à **PN 24** (adhérence la plus importante), en passant par **PN 12** et **PN 18**. Si le receveur est de fabrication allemande, son caractère antidérapant est défini par la **classe A**, qui correspond à **PN 12**, la **classe B** à **PN 18** et la **classe C** à **PN 24**.



02. LE MODE DE POSE DU RECEVEUR

Les receveurs extraplats actuels peuvent être posés sur le sol, encastrés dans la dalle ou surélevés. Il est prudent de vérifier que le modèle sélectionné soit adapté au mode de pose envisagé.

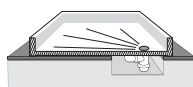

AU SOL

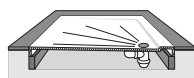

ENCASTRÉ

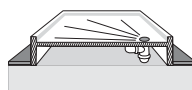

SURÉLEVÉ

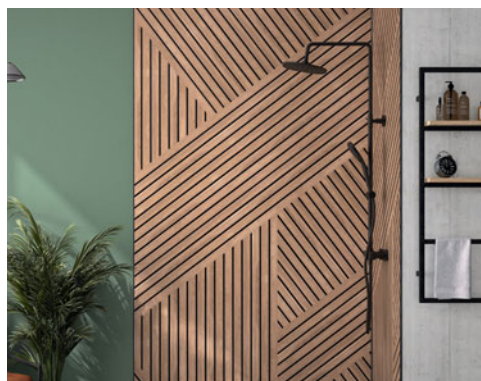

03. DES MURS BIEN HABILÉS GRÂCE AUX PANNEAUX

Proposés depuis peu, ils sont une alternative au carrelage et permettent de rénover rapidement une douche, tout en assurant son étanchéité à l'eau pour peu qu'ils soient posés dans le respect des prescriptions du fabricant. Les matériaux sont variés et les finitions et décors sont nombreux.

Bon à savoir

La douche **zéro ressaut** est obligatoire dans les logements neufs depuis janvier 2021. Le receveur sans ressaut (au ras du sol) permet d'accéder à la zone de douche en toute sécurité. Plat et de même hauteur que le revêtement du sol, il doit mesurer au moins 120 x 90 cm. Vous le trouverez décliné dans de nombreuses matières et finitions !



+ d'infos

*Nouvelle texture sablée
antidérapante PN24*

1

Coloris SMO 317 Kaolin

17

Formats

21

Coloris



VANGO SABLÉ

1 RECEVEUR DE DOUCHE [Réf. : ZBSAB100160]

• Dim. : L 160 x l 100 x h 2.8 cm • Matière : SMO (matériau composite recouvert de gelcoat)

Également disponible : en largeurs 80, 90 et 100 cm • en longueurs de 100 à 200 cm



+ d'infos



Blanc avec grille en résine

11
Formats



Recoupable sur-mesure

DOMAO 200

1 RECEVEUR DE DOUCHE PN 24 [Réf. : DOM23] • Dim. : L 120 x l 90 x h 2.7 cm • Matière : résine polyuréthane, effet ardoise, teinté dans la masse
Également disponible : avec grille en inox • en 10 autres formats



+ d'infos

*Résiste aux chocs
et aux rayures*

①

5

Formats

DOMAO 200

① RECEVEUR CÉRAMIQUE ZÉRO RESSAUT PN 18 [Réf. : DOM484] • Dim. : L 120 x l 90 x h 4 cm • Matière : Céramique
Également disponible : en 4 autres formats



L120 x 190 cm / coloris anthracite

14
Formats

3
Coloris

STONETTO

- ① RECEVEUR DE DOUCHE [Réf. : 720149680000000]
- Dim. : L 120 x 190 x h 5 cm
 - Matière : DuraSolid® Q
- Également disponible : en blanc et béton
- de L 90 x 180 à L 160 x 190 cm



L 120 x 190 cm / coloris crème mat

② Recyclable,
plat, léger,
nettoyage facile

21
Formats

6
Coloris



SUSTANO

- ② RECEVEUR DE DOUCHE CRÈME MAT
[Réf. : 720277620000000]
- Dim. : L 120 x 190 x h 3 cm
 - Matière : DuraSolid® Nature
- Également disponible : en 5 coloris mats et en blanc brillant

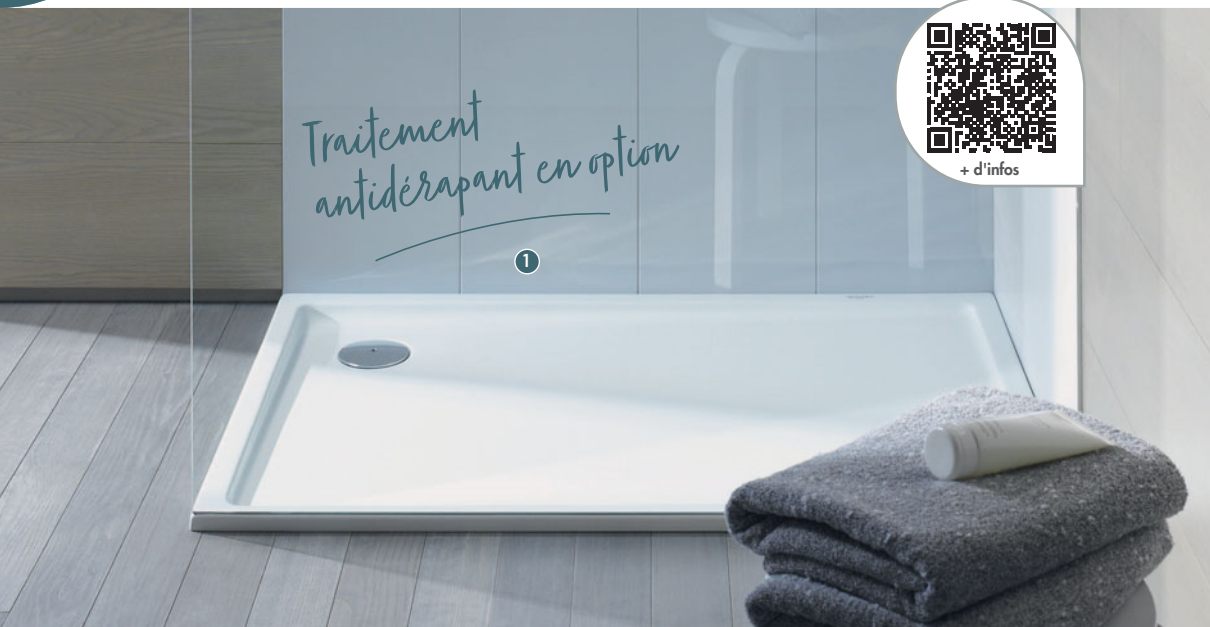

29
Formats

STARCK SLIMLINE

① RECEVEUR DE DOUCHE [Réf. : 7201150000000000] • Dim. : L 90 x l 90 x h 4.5 cm
• Matière : acrylique sanitaire
Également disponible : de L 80 x l 80 à L 180 x l 90 cm

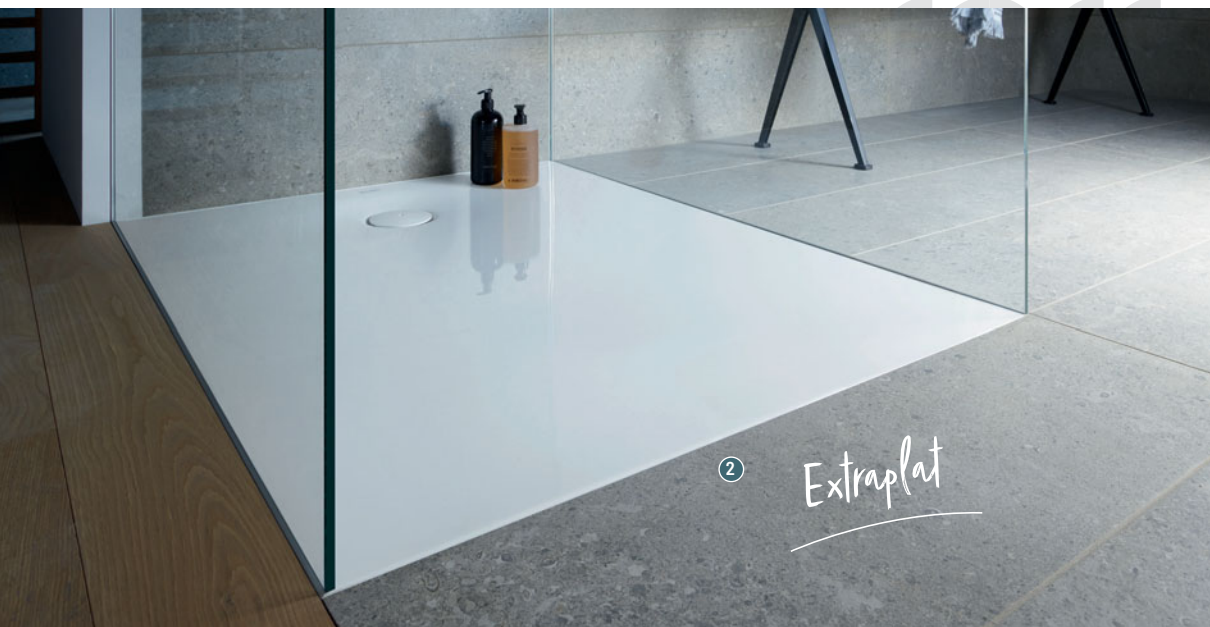

27
Formats

TEMPANO

② RECEVEUR DE DOUCHE [Réf. : 7201890000000000] • Dim. : L 100 x l 100 x h 4 cm
• Matière : acrylique sanitaire
Également disponible : de L 80 x l 80 à L 180 x l 90 cm (avec manchon d'étanchéité prémonté)



+ d'infos



*Grande variété de
tailles et de coloris*

Coloris blanc brillant

MELUA

1 RECEVEUR DE DOUCHE [Réf. : 000976000006] • Dim. : L 140 x l 90 x h 4 cm • Matière : minéral de synthèse



Antidérapant PN 24

22
Formats

OLONA

2 RECEVEUR DE DOUCHE [Réf. : 550.754.00.1] • Dim. : L 90 x l 70 x h 4 cm
• Matière : minéral de synthèse



+ d'infos



*Avec émail
Antigliss de série*

19
Formats

RENOVA

1 RECEVEUR [Réf. : 00727800000AG3] • Dim. : L 120 x l 80 x h 4.5 cm • Matière : grès fin



+ d'infos

*Structure ardoise
agréable au toucher*

①

3

Coloris

SESTRA

① RECEVEUR [Réf. : 550.250.00.2]

• Dim. : L 90 x l 90 x h 4 cm • Matière : minéral de synthèse

Également disponible : en blanc, gris et graphite

Facile à installer,
redécoupable



+ d'infos

1

Coloris gris ardoise



SINGULIER

1 RECEVEUR DE DOUCHE [Réf. : E67000-NAD] • Dim. : L 90 x l 70 x h 3 cm • Matière : Neoroc
Également disponible : en blanc, sable clair et gris sage • en 30 autres formats

2



Utilise plus de 50 % de
matières recyclées (PET)

7

Formats

AEROBLOC

2 RECEVEUR DE DOUCHE [Réf. : E62104-00] • Dim. : L 120 x l 80 x h 3.8 cm • Matière : Aerobloc
Également disponible : en blanc mat • en carré



+ d'infos

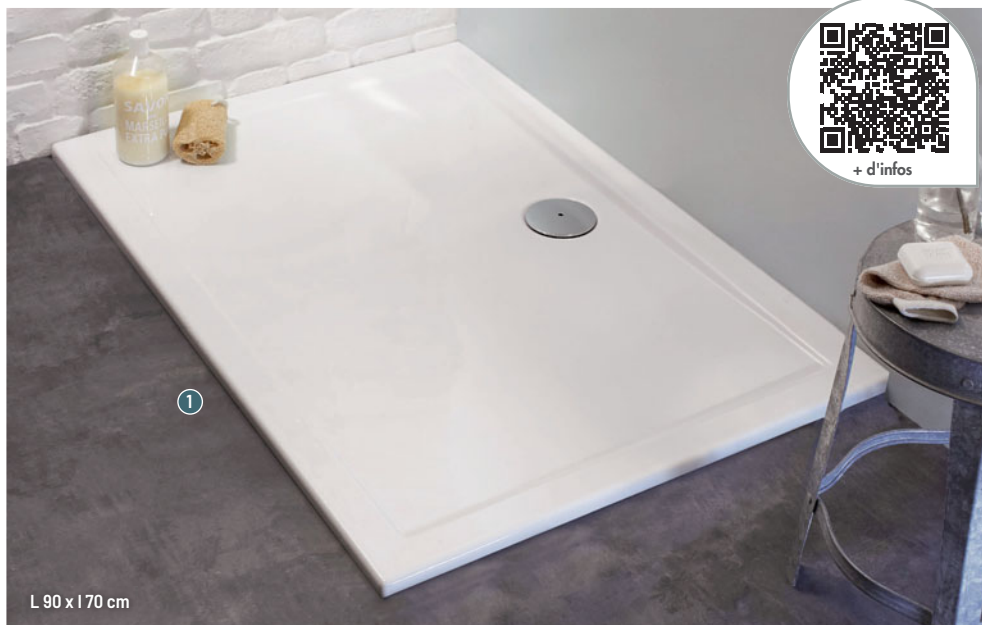

L 90 x l 70 cm

KYREO

1 RECEVEUR DE DOUCHE [Réf. : ENE90-00] • Dim. : L 90 x l 70 x h 4 cm • Matière : céramique

Également disponible : en L 120 x l 80 / L 120 x l 70 / L 100 x l 80 / L 90 x l 70 cm

• en format carré : L 70 x l 70 / L 80 x l 80 / L 90 x l 90 cm



À poser, à encastrer ou à surélever (hauteur 4 cm)

28

Formats

FLIGHT

2 RECEVEUR DE DOUCHE [Réf. : E62451-00] • Dim. : L 120 x l 90 x h 4 cm • Matière : Flight

Également disponible : en carré

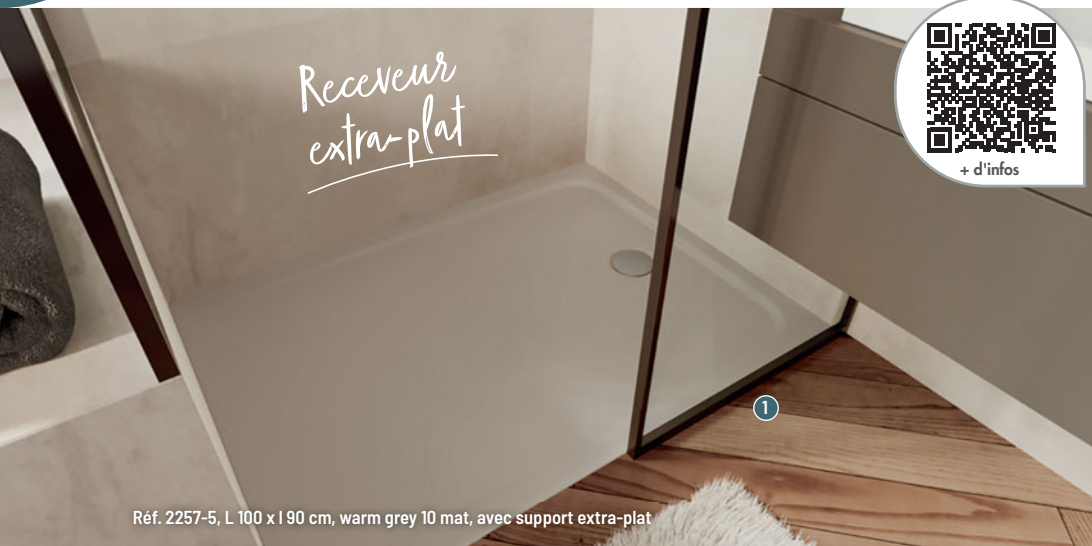

Réf. 2257-5, L 100 x l 90 cm, warm grey 10 mat, avec support extra-plat

22 Formats 22 Coloris

CAYONOPLAN

1 RECEVEUR À ENCASTRER OU À POSER DE PLAIN-PIED [Réf. : 2257-5] • Dim. : L 100 x l 90 x h 3.7 cm

• Matière : acier émaillé de qualité

Également disponible : en 22 coloris et en 22 dimensions • antidérapant invisible Secure+ pour les coloris mats

55 Formats 22 Coloris

SUPERPLAN ZERO

2 RECEVEUR À ENCASTRER OU À POSER DE PLAIN-PIED

[Réf. : 1532-5]

• Dim. : L 100 x l 90 x h 3.7 cm

• Matière : acier émaillé de qualité

Également disponible : en 22 coloris et en 55 dimensions • antidérapant invisible Secure+ pour coloris mats

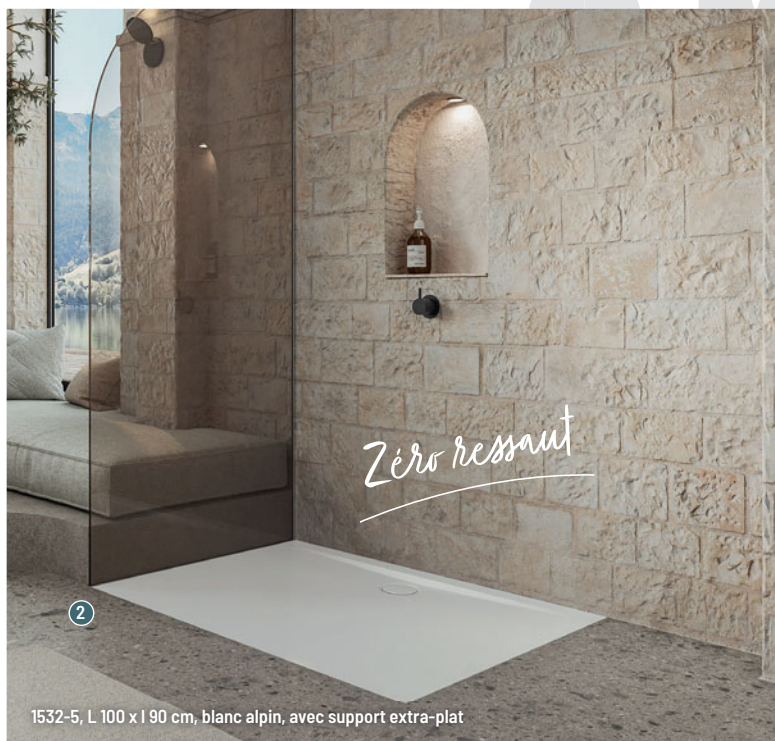

1532-5, L 100 x l 90 cm, blanc alpin, avec support extra-plat

Léger et très
résistant :
armature en
fibre de verre

17

Formats

6

Coloris

KINESURF DÉCOUPABLE

1 RECEVEUR DE DOUCHE EXTRA-PLAT

[Réf. : RD1705BG]

- Dim. : L 120 x 1 80 x h 4 cm
- Matière : Biocryl et Biotec

Également disponible : en forme carrée

- en texture aspect pierre ou brillant lisse



L 120 x 1 80 cm / Blanc mat grainé



L 120 x 1 80 cm / Bonde centrée sur la largeur

Léger et très
résistant :
armature
en acier

29

Formats

KINESURF

2 RECEVEUR DE DOUCHE EXTRA-PLAT

[Réf. : RD1151]

- Dim. : L 120 x 1 80 x h 4 cm
- Matière : Biocryl et Biotec

Également disponible : en forme carrée, 1/4 de

- rond ou rectangulaire • en version découpable (Kinesurf découpable)



+ d'infos



Receveur avec vidage sur la largeur

30

Formats

5

Coloris



LAUFEN PRO

1 RECEVEUR DE DOUCHE EXTRA-PLAT
[Réf. : H2109520000001]

- Dim. : L 120 x l 80 x h 3,3 cm
 - Matière : Marbond recouvert de gelcoat
- Également disponible : en version carrée

Antidérapant classe C



Receveur avec vidage sur la longueur, finition gris clair mat

16

Formats

5

Coloris



LAUFEN PRO

2 RECEVEUR DE DOUCHE EXTRA-PLAT
[Réf. : H2109530770001] • Dim. : L 140 x l 80 x h 3 cm

- Matière : Marbond recouvert de gelcoat
- Également disponible : en version carrée • sur-mesure

Antidérapant classe C



+ d'infos

①

Antidérapant
classe C - PN 24

Finition blanche

7

Formats

3

Coloris



LAUFEN PRO S

① RECEVEUR DE DOUCHE EXTRA-PLAT [Réf. : H2101870000001]

• Dim. : L 120 x 190 x h 4 cm

• Matière : Marbond recouvert de gelcoat

Également disponible : en version carrée 90 x 90 cm

• largeur 80 cm et longueurs de 120 à 160 cm

Exclusivité

au fil du
bain

Retrouvez la collection
complète en page 4.



*Bonde proche
du mur*

Finition Cappuccino Fabric, 140 x 80 cm

32 Formats **10** Coloris

SPERIT FABRIC

1 RECEVEUR À POSER OU À ENCASTRER [Réf. : 01SFC14000800M]

• Dim. : L 140 x l 80 x h 3 cm • Matière : Résine Acrystone

Également disponible : en finition Concrete • bonde centrée grand côté 181-200 cm longueur

*Agreable au toucher,
faible poids*

8
Formats

ORIGIN

2 RECEVEUR À POSER OU À ENCASTRER

[Réf. : 01RGL16000800M]

• Dim. : L 160 x l 80 x h 4.2 cm

• Matière : Acrymold solid surface

Également disponible : dimensions 120, 140, 160, 180 x 80, 90 cm



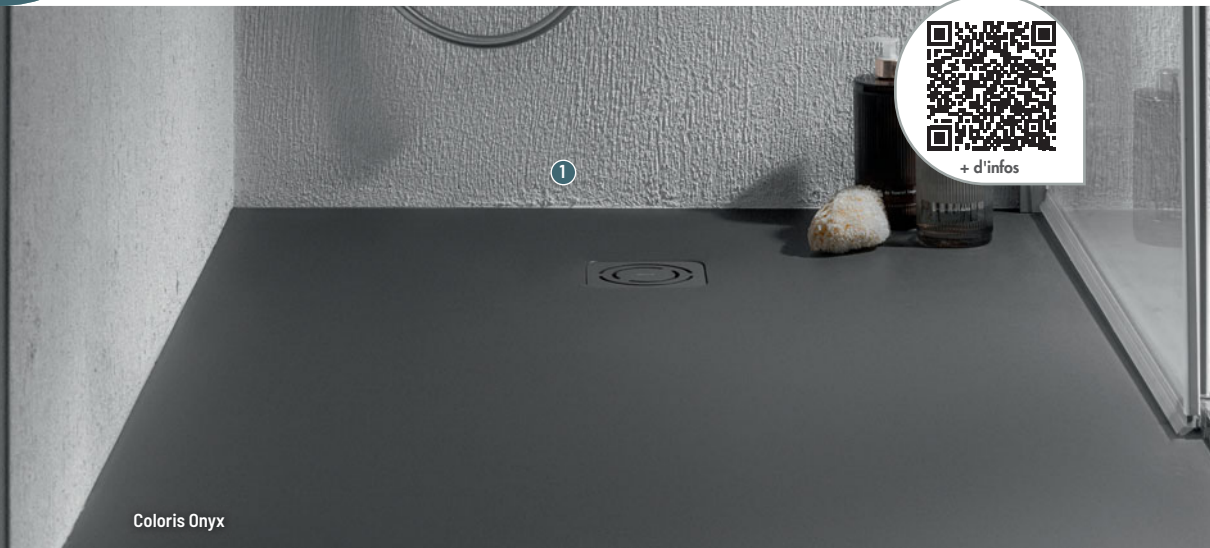

Coloris Onyx

26
Formats

7
Coloris



TERRAN-N

1 RECEVEUR DE DOUCHE EXTRA-PLAT

[Réf. : APA014B038403640]

- Dim. : L 120 x l 90 x h 2.8 cm
- Matière : Stonex® (résine de polyester avec charges minérales pigmentées)

Également disponible : autre grille de vidage en option : MOSAIC ou BRICK • L 200 x l 100 cm et carré 80 x 80 ou 90 x 90 cm

Naturellement résistant à la glissance (PN 24)



Coloris blanc mat

17
Formats

7
Coloris



PYROS

2 RECEVEUR DE DOUCHE EXTRA-PLAT

[Réf. : AP9014B038401100]

- Dim. : L 120 x l 90 x h 2.8 cm
- Matière : Stonex® (résine de polyester avec charges minérales pigmentées)

Également disponible : en gris ardoise, noir, perle, onyx, beige ou café mat • version carrée 90 x 90 cm

Naturellement résistant à la glissance (PN 24)

Douche

RECEVEURS

Villeroy & Boch
1748



+ d'infos

Parfait
compromis
entre sécurité
et design

8

Formats

1

Coloris

LIFETIME PLUS

① RECEVEUR DE DOUCHE [Réf. : 6223N401]

• Dim. : L 120 x l 90 x h 3.5 cm

• Matière : céramique

Également disponible : en 8 dimensions
de L 80 x l 80 cm à L 140 x l 90 cm



①

Coloris blanc

Quaryl®:
matériau innovant
de Villeroy & Boch

26

Formats

3

Coloris

SQUARO INFINITY

② RECEVEUR DE DOUCHE

[Réf. : UD01890SQI2BV-RW]

• Dim. : L 180 x l 90 x h 4 cm • Matière : Quaryl®

Également disponible : en 3 coloris



②



*Coloris texturés
tendance*

26
Formats

9
Coloris

PLANEO

- 1 RECEVEUR DE DOUCHE [Réf.: UDA1290PLA2V-01] • Dim. : L 120 x l 90 x h 4 cm
- Matière : RockLite (matériau léger et robuste)
- Également disponible : en 26 dimensions de L 80 x l 80 cm à L 180 x l 100 cm
- en coloris brillant, mat et texturé

Douche

RECEVEURS À CARRELER

GEBERIT



+ d'infos



DUOFIX

1 BÂTI-SUPPORT DOUCHE POUR ÉVACUATION MURALE

[Réf. : 111.580.00.1] • Dim. : L 130 x l 50 x h 11 cm

• Matière : acier

Également disponible : en set avec 3 finitions et 2 versions prêtes à carreler

Filtre à cheveux intégré et amovible



Natte d'étanchéité pré-montée

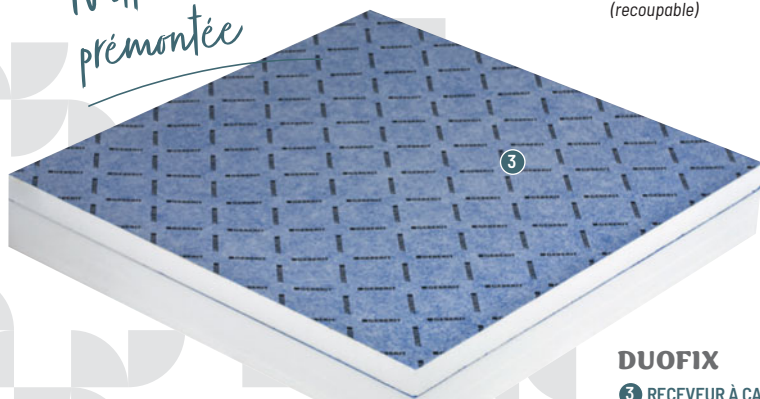

Mortier-colle inclus

2

Formats

CLEANLINE 50

2 CANIVELLE DE DOUCHE [Réf. : 154.446.KS.1]

• Dim. : L 60 x l 3 x h 0.8 cm

• Matière : acier inoxydable brossé

Également disponible : en longueur 130 cm (recoupable)

DUOFIX

3 RECEVEUR À CARRELER [Réf. : 154.265.00.1]

• Dim. : L 120 x l 100 x h 9 cm • Matière : mousse de polystyrène

Douche

RECEVEURS À CARRELER

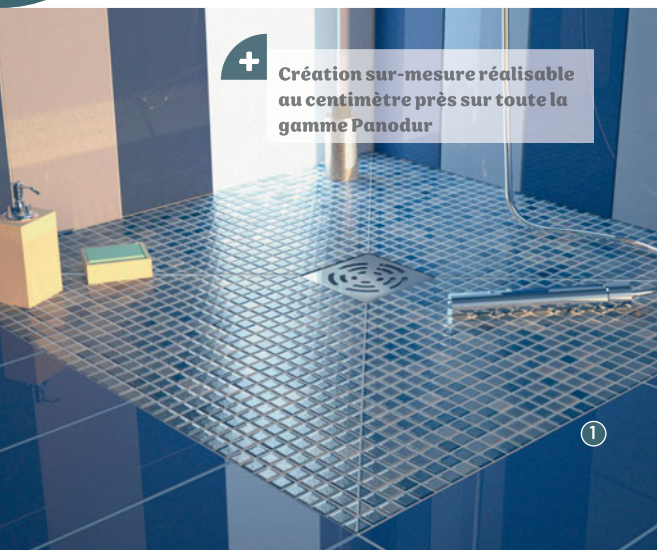

+ Création sur-mesure réalisable au centimètre près sur toute la gamme Panodur

13
Formats

SOL PANODUR CLASSIC AVEC SIPHON DE SOL CENTRÉ SORTIE HORIZONTALE

- 1** RECEVEUR GRILLE CARRÉE [Réf. : 330100]
• Dim. : L 90 x l 90 x h 4.5 cm • Matière : polystyrène expansé très haute densité
Également disponible : de L 100 x l 100 x h 4.5 cm à L 150 x l 150 x h 4.5 cm

5
Formats

+ Evacuation intégrée, fabrication française

SOL PANODUR EXTRAPLAT AVEC SIPHON ROTASLIM

- 2** RECEVEUR EXTRAPLAT [Réf. : 330187]
• Dim. : L 90 x l 90 x h 6 cm • Matière : polystyrène expansé très haute densité
Également disponible : de L 90 x l 90 x h 6 cm à L 180 x l 90 x h 8 cm

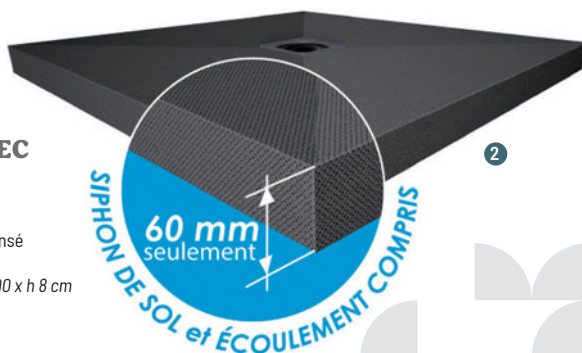

Pente intégrée, densité de mousse élevée 1260 KPa

17
Formats

SOL PANODUR LINÉAL SIPHON DE SOL SORTIE HORIZONTALE

- 3** RECEVEUR [Réf. : 370100]
• Dim. : L 90 x l 80 x h 5.1 cm
• Matière : polystyrène expansé très haute densité
Également disponible : de L 90 x l 80 x h 5.1 cm à L 180 x l 120 x h 6 cm

Douche

RECEVEURS À CARRELER



100% étanche

23

Formats

FUNDO PRIMO

1 RECEVEUR DE DOUCHE À CARRELER

[Réf. : 073735170]

- Dim. : L 90 x l 90 x h 4 cm
- Matière : polystyrène extrudé revêtu d'un treillis en fibre de verre

Également disponible : en version rectangulaire



65 mm d'épaisseur
avec écoulement
intégrés

7

Formats

FUNDO PLANO

2 RECEVEUR DE DOUCHE À CARRELER

[Réf. : 073735625]

- Dim. : L 90 x l 90 x h 6.5 cm
- Matière : polystyrène extrudé revêtu d'un treillis en fibre de verre

Également disponible : en version rectangulaire

Canal d'écoulement
linéaire esthétique

10

Formats

FUNDO RIOLITO NEO

3 RECEVEUR DE DOUCHE À CARRELER

[Réf. : 075100003]

- Dim. : L 90 x l 90 x h 5 cm
- Matière : polystyrène extrudé revêtu d'un treillis en fibre de verre

Également disponible : en version rectangulaire





+ d'infos



S'associe aux mitigeurs et douches Hansgrohe

RAINDRAIN FLEX

1 CANIVEAU DE DOUCHE LINÉAIRE [Réf. : 56045670]

- Dim. : L 90 x l 6 cm • Matière : Acier inox 304
- Finition(s) / Couleur(s) : Noir Mat

Également disponible : en 5 finitions Mates et PVD + Chrome • L 70, 80, 100 ou 120 cm



Grille réversible à carreler

RAINDRAIN MATCH

2 CANIVEAU DE DOUCHE LINÉAIRE [Réf. : 56038800]

- Dim. : L 80 x l 8.1 cm • Matière : Acier Inox 304
- Finition(s) / Couleur(s) : Acier inox brossé

Également disponible : en Noir Mat, Blanc Mat, Chrome, Verre Blanc ou Noir • L 60, 70, 90, 100 ou 120 cm



Grille carrelable avec carreau jusqu'à 40 mm

RAINDRAIN ROCK

3 CANIVEAU DE DOUCHE DÉCOUPABLE ET CARRELABLE [Réf. : 56032000]

- Dim. : L 90 x l 5.8 cm
- Matière : Acier Inox 304
- Finition(s) / Couleur(s) : Acier Inox

Également disponible : en L 60, 70, 80, 100 ou 120 cm

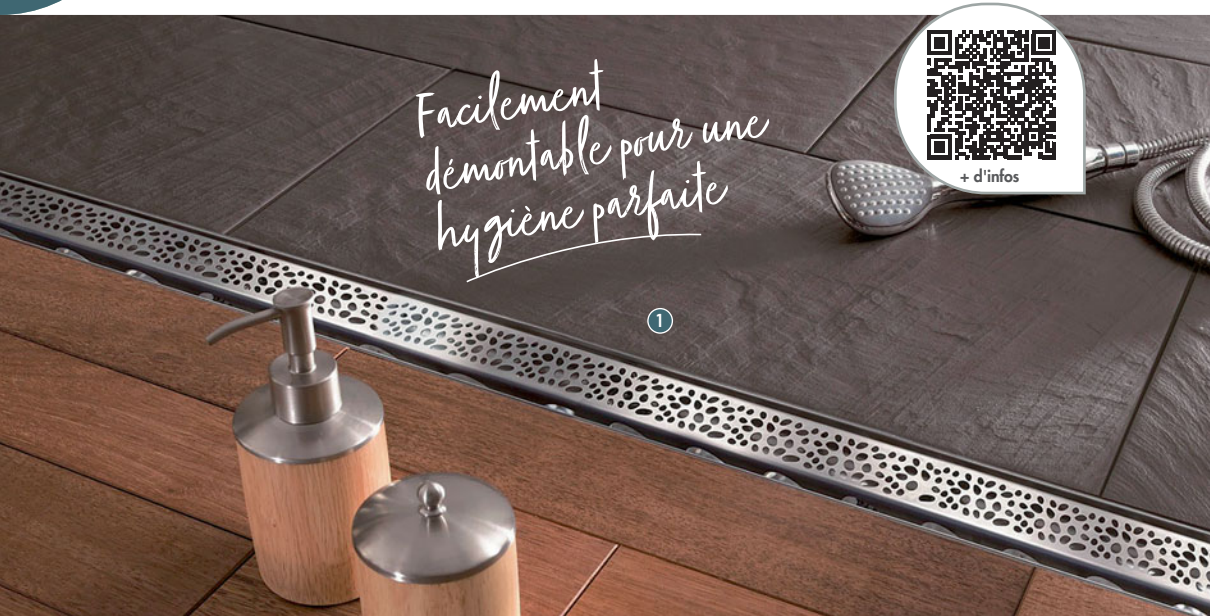

Facilement
démontable pour une
hygiène parfaite

1

RIVAGE

1 CANIVEAU DE DOUCHE [Réf. : Caniveau Rivage] • Dim. : L 60 x 17 cm

• Matière : Acier inoxydable • Finition(s) / Couleur(s) : 4

Également disponible : en L 70, 80, 90, 100 cm ou à vos mesures • en finitions cuir et perle, à garnir ou à personnaliser



2

Hygiénique
et résistant

2 SIPHON DE SOL EN INOX

[Réf. : 1550] • Hauteur : 80,5 mm

• Ø : 50 mm • Matière : Acier inoxydable

• Sortie verticale • Débit : 37,8 L / min

Également disponible : avec platine

pour la reprise d'étanchéité

• avec vis d'inviolabilité

Douche

VIDAGES ET SIPHONS

Nicoll

by aliaxis



+ d'infos



1

Esthétique et discret : absence de grille au sol

CANIVEAU DE DOUCHE

1 CANIVEAU DE DOUCHE MURAL POUR DOUCHES À L'ITALIENNE [Réf. : SICANATM]

• Dim. : L 42,3 x l 7,9 cm • Matière : ABS - inox

Également disponible : en version faible hauteur • 3 versions de grille magnétique amovible (blanche, inox, à carreler)



2

Résistance aux dépressions, étanchéité aux odeurs

CANIVEAU DE DOUCHE

2 CANIVEAU DE DOUCHE AVEC GRILLE RÉVERSIBLE POUR DOUCHES À L'ITALIENNE

[Réf. : SICAN70R] • Dim. : L 69 x l 9,5 cm • Matière : corps ABS / grille et cadre en inox

Également disponible : en faible hauteur, en plusieurs dimensions • avec ou sans natte, avec ou sans grille

DOCIA XS MAGNETECH FAIBLE HAUTEUR

3 SIPHON POUR SOLS CARRELÉS POUR DOUCHES À L'ITALIENNE À COLLER

[Réf. : SFH10INC] • Hauteur : 68 mm

• Ø : 40 mm • Matière : cadre et grille en inox, corps en PVC • Sortie horizontale • Débit : 36 L / min

Également disponible : sans natte, en 15 x 15 cm, différents cadres et grilles • en déclinaison Docia Systèmes



3

Technologie Magnetech. idéal pour résidences secondaires



+ d'infos

Facilement
découpable

1

Hauteur 255 cm / Noyer

2

Formats

21

Coloris

PANOLUX

1 PANNEAU DE REVÊTEMENT MURAL DÉCORATIF [Réf. : E63030-D56]

• Dim. : L 255 x l 120 cm x Ép 7.8 mm • Matière : matériau composite stratifié renforcé

Également disponible : en format L 233.5 x l 120 cm • en 21 coloris (11 recto verso)





+ d'infos

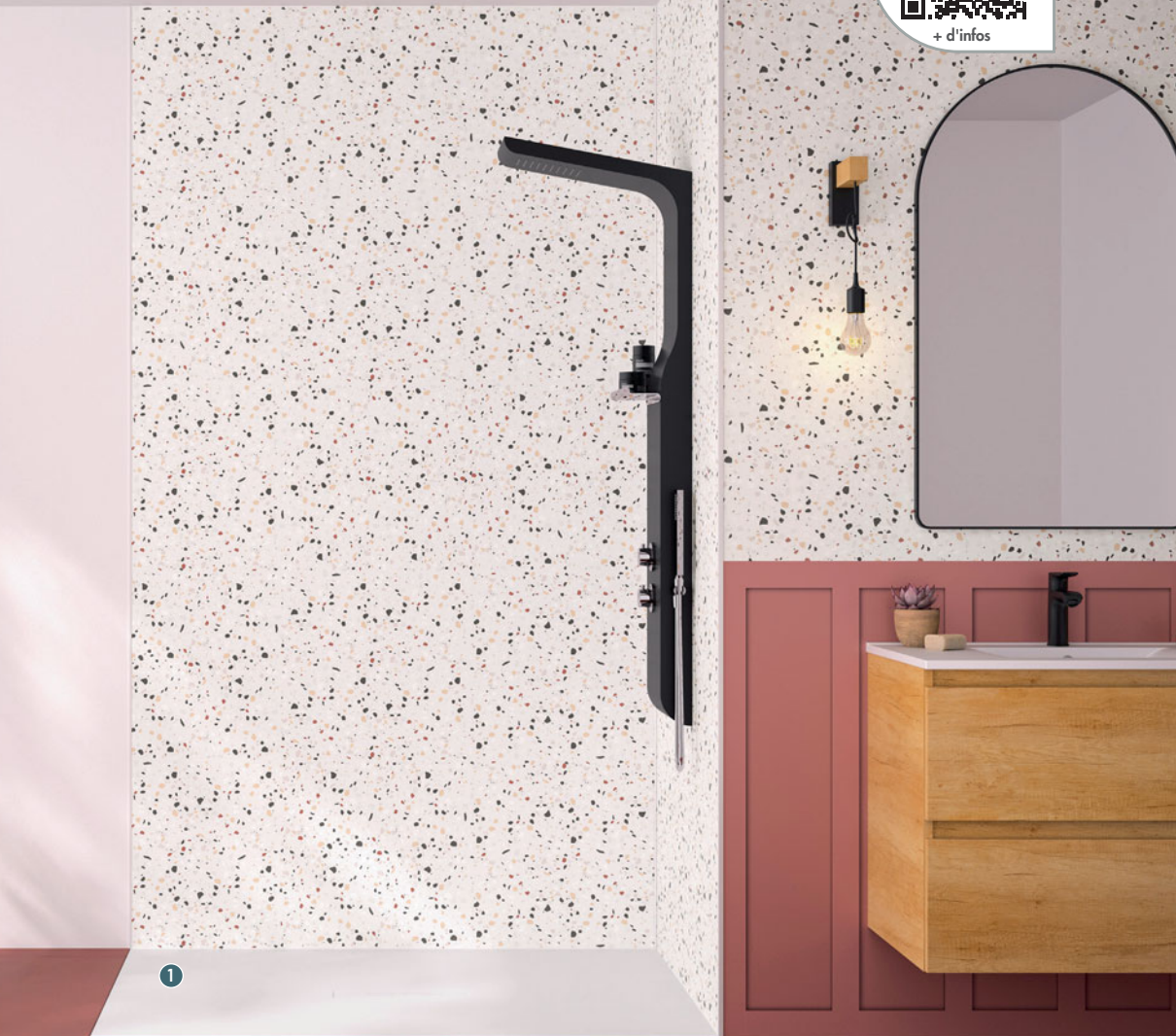

Décor Mixte terracotta + Terrazzo terracotta / 150 x 250 cm (présenté avec le décor Terrazzo terracotta)

6

Formats

73

Coloris

KINEWALL DESIGN

1 PANNEAU MURAL DE DOUCHE [Réf. : PM1060]

• Dim. : L 250 x l 150 cm x Ép 3 mm • Matière : Composite aluminium

Également disponible : 72 autres décors • largeur 100 ou 125 cm et hauteur 202 cm

*Nouveaux décors
mixtes, effet
soubassement*

Douche

PANNEAUX D'HABILLAGE

LAZER



+ d'infos

100% étanche, pose
rapide : vissée ou collée
sur carrelage

DÉCOFAST

① PANNEAU MURAL DÉCORATIF ALUMINIUM

[Réf. : 400344]

• Dim. : L 200 x l 90 cm x Ép 3 mm

• Matière : Feuilles d'aluminium, âme en polyéthylène et revêtement décoratif

Également disponible : en L 200 x l 120 cm x Ép 3 mm, L 250 x l 90 cm x Ép 3 mm, L 250 x l 120 cm x Ép 3 mm

Décor Millésime

100% étanche,
pose verticale
ou horizontale

NICHE LAQUÉE NOIRE

② NICHE DE DOUCHE [Réf. : 404301] • Dim. : L 30 x l 60 cm x Ép 83 mm

• Matière : Inox

Douche

PANNEAUX D'HABILLAGE



+ d'infos

*Facile à poser et
design élégant*

3

Formats

11

Coloris

DÉCOFAST (COLLECTION CAPSULE À LA BASTIDE)

- ① PANNEAU MURAL DÉCORATIF [Réf. : 406639]
• Dim. : L 250 x 190 cm x Ép 3 mm • Matière : Aluminium
Également disponible : en L 120 x h 250 cm, L 140 x h 250 cm

Décor Mix Ciment Listel / Collection Capsule Margaux Keller



*Facile à poser
et recoupable*

3

Formats

8

Coloris

DÉCOFAST (COLLECTION CAPSULE VALLON DES AUFFES)

- ② PANNEAU MURAL DÉCORATIF [Réf. : 406630]
• Dim. : L 250 x 190 cm x Ép 3 mm • Matière : Aluminium
Également disponible : en L 120 x h 250 cm, L 140 x h 250 cm



Décor Arche Tadelakt Cuir / Collection Capsule Margaux Keller

Douche

PANNEAUX D'HABILLAGE

Roth



+ d'infos



**Résistant,
étanche, facile et
rapide à installer**

1



Coloris Béton gris / Finition mat perlé

4
Finitions

31
Coloris

VIPANEL

1 PANNEAU MURAL FINITION MAT PERLÉ / STRUCTURÉ

[Réf. : 142000023]

- Dim. : L 255 x l 150 cm x Ép 3 mm
- Matière : Âme en composite entre 2 feuilles d'aluminium et revêtement de surface

*Également disponible : en 31 coloris,
4 finitions de surface, personnalisable*

- formats 100 x 210 cm, 100 x 255 cm,
150 x 255 cm

*Résistant,
étanche, facile
et rapide à
installer*

4
Finitions

31
Coloris

VIPANEL

2 PANNEAU MURAL FINITION BRILLANTE / VELVET

[Réf. : 1420000212]

- Dim. : L 255 x l 150 cm x Ép 3 mm
- Matière : Âme en composite entre 2 feuilles d'aluminium et revêtement de surface

*Également disponible : en 31 coloris,
4 finitions de surface, personnalisable*

- formats 100 x 210 cm, 100 x 255 cm,
150 x 255 cm



2

Coloris Aragon anthracite / Finition brillante

Douche

PANNEAUX D'HABILLAGE

Roth



+ d'infos

+ Prêt à poser,
résistant,
facile à
installer

1



Coloris Béton gris

6

Formats

3

Coloris

PREPANEL

- 1** PANNEAU D'HABILLAGE
D'ESPACE DOUCHE PRÊT-À-POSER
[Réf. : 1420000488]
- Dim. : L 210 x l 180 cm x Ép 3 mm
 - Matière : Âme en composite entre 2 feuilles d'aluminium et revêtement de surface
- Également disponible : en 3 coloris
- formats de 80 cm à 160 cm pour 210 cm de hauteur

Préperçé d'usine,
compatible toutes
marques

4

Coloris

BATIPANEL

- 2** PANNEAU D'HABILLAGE DE BÂTI-SUPPORT
[Réf. : 1420000292]
- Dim. : L 150 x l 120 cm x Ép 3 mm
 - Matière : Âme en composite entre 2 feuilles d'aluminium et revêtement de surface
- Également disponible : en 3 coloris



2

Coloris Bois chêne / Finition mat perlé



①

Résistant,
étanche, facile
et rapide à
installer



VIPANEL - Villar noir

3

Formats

VIPANEL

① PANNEAU MURAL [Réf. : 1420000564] • Dim. : L 255 x l 100 cm x Ép 3 mm
• Matière : Âme en composite entre 2 feuilles d'aluminium et revêtement de surface
Également disponible : aux formats 150 x 255 cm et 100 x 210 cm

Exclusivité

au fil du
bain

Retrouvez la collection
complète en page 4.

Douche

PANNEAUX D'HABILLAGE

 wedi®



+ d'infos

Mise en oeuvre facile et rapide

2

Formats

8

Coloris

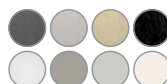

TOP WALL

① REVÊTEMENT MURAL PRÊT-À-POSER
[Réf. : 072042000]

- Dim. : L 250 x l 90 cm x Ép 6 mm
- Matière : matériau minéral et vinyle haut de gamme

Également disponible :
au format L 250 x l 120 cm



Mur coloris Sahara beige / Receveur et mur coloris Carbon noir

Matériau haut de gamme, teinté dans la masse

13

Formats

5

Coloris



FUNDO TOP

② REVÊTEMENT PRÊT-À-POSER
[Réf. : 072010500]

- Dim. : L 90 x l 90 cm x Ép 6 mm
- Matière : matériau minéral et vinyle haut de gamme

Également disponible : en 5 coloris



Receveur coloris Pure blanc / Mur coloris Carbon noir

Douche

PORTES ET PAROIS



+ **Rangement simplifié des produits de douche**

Paroi avec tablette, noir mat, verre transparent



MULTI

1 PAROI FIXE AVEC TABLETTE DE RANGEMENT

[Réf. : MULTAB120SCTLN] • Dim. : L 120 x h 200 cm

• Épaisseur de verre : 8 mm

Également disponible : en L 100 et 140 cm, sans tablette, verre

opaque dégradé • blanc mat, argent brillant, alu ou doré brossé



+ **Barrettes en relief pour un effet paroi japonaise**

Paroi fixe avec barrettes horizontales, verre opaque

BLACK YOKI

2 PAROI FIXE [Réf. : YOKBH120SDTLN]

• Dim. : L 120 x h 200 cm • Épaisseur de verre : 5 mm

Également disponible : en L 100 et 140 cm, verre clair

• autres designs, porte coulissante



Claustra noir et paroi effet bois

Claustra facilement déclipable pour faciliter le nettoyage

CLAUSTRA

3 PAROI FIXE AVEC CLAUSTRA

[Réf. : PF120SCTW2 + CLAUS120LWNW2]

• Dim. : L 120 x h 200 cm

• Épaisseur de verre : 4 mm

Également disponible : en L 100 et 140 cm et différentes finitions

DOMAO 100



+ d'infos



Possibilité de commander par 1 côté



Ne se pose pas seule : à associer avec les portes

1 PORTE PIVOTANTE CADRÉE

[Réf. : ALGKG76-1B] • Dim. : L 76 x h 195 cm
• Épaisseur de verre : 6 mm

Également disponible : avec extensibilité de 86 à 92 cm • avec extensibilité de 96 à 102 cm

2 ACCÈS D'ANGLE CADRÉ À 2 PANNEAUX COULISSANTS [Réf. : ALGKA76L-1B]

• Dim. : L 76 x h 195 cm
• Épaisseur de verre : 6 mm
• Type de portes : coulissantes

Également disponible : avec extensibilité de 86 à 89 cm • en 2 panneaux coulissants cadrés (extensibilité de 76 à 79 cm / 86 à 89 cm)

3 PAROI FIXE LATÉRALE CADRÉE

[Réf. : ALGKF78-1B] • Dim. : L 78 x h 195 cm
• Épaisseur de verre : 6 mm

Également disponible : avec extensibilité de 88 à 91 cm • avec extensibilité de 98 à 101 cm

DOMAO 100



- 1** PORTE COULISSANTE CADRÉE À 2 PANNEAUX [Réf. : ALGK2P94-1B] • Dim. : L 94 x h 195 cm • Épaisseur de verre : 6 mm
Également disponible : extensibilité de 114 à 120, 134 à 140, 154 à 160 cm
- 2** PAROI FIXE POUR DOUCHE À L'ITALIENNE [Réf. : ALGKH80-1B] • Dim. : L 195 x h 77 cm • Épaisseur de verre : 6 mm
Également disponible : extensibilité L 87- 88.5, 97-98.5, 117-118.5, 137-138.5 cm • en noir
- 3** VOLET PIVOTANT POUR PAROI FIXE [Réf. : ALGKHA37-1K] • Dim. : L 37 x h 195 cm • Épaisseur de verre : 6 mm
Également disponible : en noir (ALGKHA37-1H)

DOMAO 100



+ d'infos



1



Ouverture intérieure
et extérieure



Ouverture
extérieure
et intérieure

2



Ouverture extérieure
et intérieure

3

1 PORTE BATTANTE DÉCADRÉE 1 PANNEAU [Réf. : ALGY1B72-1B] • Dim. : L 72 x h 200 cm • Épaisseur de verre : 6 mm
Également disponible : extensibilité L 78-84, 84-90 ou 90-96 cm

2 PORTE BATTANTE DÉCADRÉE 2 PANNEAUX [Réf. : ALGY2B72-1B] • Dim. : L 72 x h 200 cm • Épaisseur de verre : 6 mm
Également disponible : extensibilité L 78-84, 84-90, 96-102 ou 108-114 cm

3 PAROI FIXE LATÉRALE POUR PORTE BATTANTE DÉCADRÉE [Réf. : ALGYF2B77-1B] • Dim. : L 77 x h 200 cm
• Épaisseur de verre : 6 mm

Également disponible : extensibilité L 87-90 cm ou 97-100 cm

Douche

PORTES ET PAROIS

 **inda**



+ d'infos

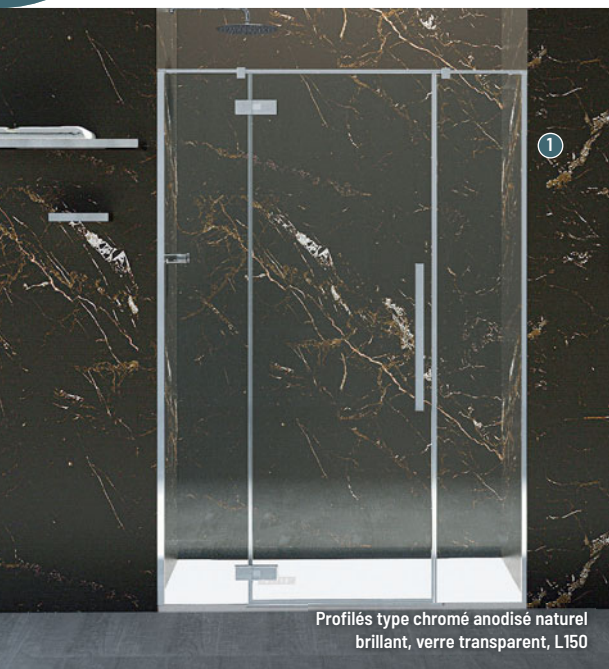

Profils type chromé anodisé naturel
brillant, verre transparent, L150

AZURE

1 PORTE BATTANTE POUR NICHE ET 2 ÉLÉMENTS FIXES

[Réf. : B9785SAN01]

• Dim. : L 150 x h 200 cm • Épaisseur de verre : 8 mm

Également disponible : en finition verre gris

• L 120 / 140 / 150 / 170 cm



+ Conception minimale,
réversibilité

Profils blanc mat
et verre transparent



Finition Blu Denim

WALK-IN COULISSANTE

2 WALK-IN COULISSANTE GAUCHE ET PAROI FIXE

[Réf. : B25220WM01 + B2593FWM01]

• Dim. : L 220 x h 200 cm • Épaisseur de verre : 8 mm

Également disponible : en 5 autres finitions de profils
et 3 autres finitions de verre • porte coulissante : de 100 à 180
cm / fixe : de 70 à 100 cm

170

Formats



CLAIRE DESIGN

3 PAROI DE DOUCHE EN ACCÈS D'ANGLE 3 PANNEAUX EN

TOTAL COLOR [Réf. : B5887SBD01 + B57560BD01]

• Dim. : L 160 x h 195 cm • Épaisseur de verre : 6 mm

• Type de portes : fixes + pivotantes

Également disponible : chromé brillant, nickel brossé, noir mat +
sérigraphié • en 15 finitions Your Own Color

EKINOX



9
Formats

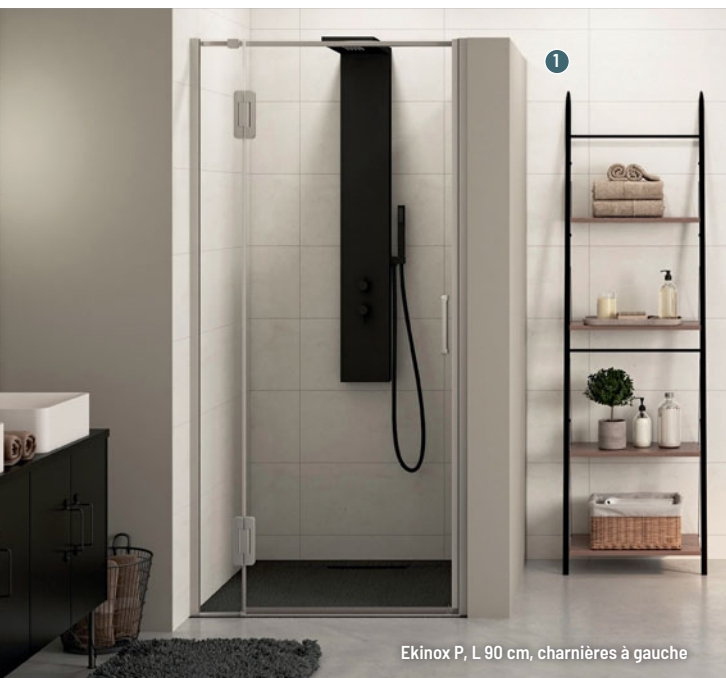

Ekinox P, L 90 cm, charnières à gauche

1 PORTE PIVOTANTE EN NICHE

[Réf. : PA4232ITNEG]

- Dim. : L 90 x h 207 cm
- Épaisseur de verre : 6 mm
- Type d'ouverture : pivotante

Également disponible : avec charnières à droite, de 70 à 180 cm + sur-mesure • en version d'angle avec une paroi fixe

*Charnières
affleurantes
pour un nettoyage
facilité*



+

2

Hauteur 207 cm,
idéal pour les grands

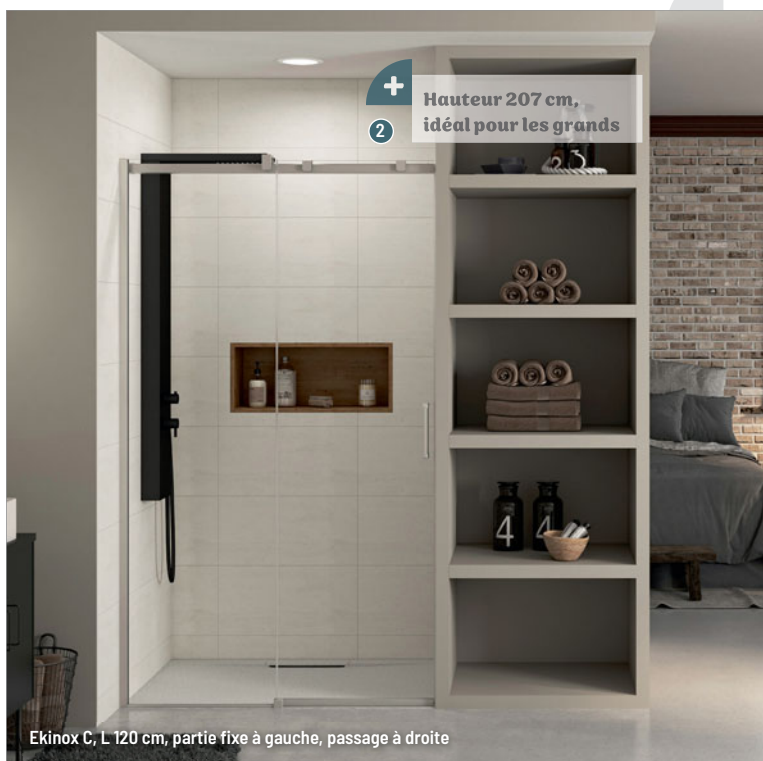

Ekinox C, L 120 cm, partie fixe à gauche, passage à droite

2 PORTE COULISSANTE EN NICHE

[Réf. : PA4271ITNEG]

- Dim. : L 120 x h 207 cm
- Épaisseur de verre : 8 mm
- Type d'ouverture : coulissante

Également disponible : avec partie fixe à droite, de 100 à 180 cm + sur-mesure

• en version d'angle avec une paroi fixe

SMART DESIGN EXTENSIBLE



+ d'infos



+

Largueur ajustable jusqu'à 13 cm

1

9

Formats

- 1 C EXTENSIBLE SANS SEUIL - PAROI AVEC 1 VOLET COULISSANT, À LARGE PLAGE DE RÉGLAGE [Réf. : PA9233NTNED]**
- Dim. : L 117 / 130 x h 200.5 cm
 - Épaisseur de verre : 6 mm
- Également disponible : avec profilé blanc ou chromé / partie fixe à gauche
- largeurs de 87 à 180 cm et avec seuil

Smart Design C Extensible sans seuil, largeur 117/130 cm, profilé gris noir grainé, partie fixe à droite



+

Possibilité d'espace douche rectangulaire

2

Smart Design A/C Extensible avec seuil, largeur 87/100 cm, profilé chromé, verre Cosmos



+

Pose facilitée grâce aux profilés télescopiques

3

Smart Design P Extensible avec seuil, largeur 117/130 cm, profilé chromé

- 2 A / C EXTENSIBLE AVEC SEUIL - ACCÈS D'ANGLE COULISSANT, À LARGE PLAGE DE RÉGLAGE [Réf. : PA9222CCOEG + PA9222CCOED]**
- Dim. : L 87 / 100 x h 200.5 cm • Épaisseur de verre : 6 mm
- Également disponible : avec profilé blanc
- largeurs de 67 à 120 cm / verre transparent

- 3 P EXTENSIBLE AVEC SEUIL - PORTE PIVOTANTE, À LARGE PLAGE DE RÉGLAGE [Réf. : PA9205CTNE]**
- Dim. : L 117 / 130 x h 200.5 cm
 - Épaisseur de verre : 6 mm
- Également disponible : avec profilé blanc • largeurs de 67 à 140 cm

Douche

PORTES ET PAROIS

LEDA

Poignée
porte-serviettes
fournie

7

Formats



FRISBEE

1 PAROI WALK-IN

[Réf. : L13FR120655]

- Dim. : L 120 x h 200 cm
- Épaisseur de verre : 6 mm

Également disponible : en décor végétal blanc ou vitrage transparent, profilés argent brillant ou noir mat • sur-mesure / 11 finitions de vitrage



Décor végétal noir



+ d'infos



Profilés noir mat

Possibilité de
sur-mesure

10

Formats

OPEN 2

2 PAROI WALK-IN

[Réf. : L130P61035]

- Dim. : L 100 x h 200 cm
- Épaisseur de verre : 8 mm

Également disponible : en verre sérigraphié opaque central ou teinté gris / profilés argent brillant ou noir mat / stabilisation murale de série, option : stabilisation plafond • sur-mesure / 10 finitions de vitrage

Douche

PORTES ET PAROIS

LEDA



+ d'infos

Panneau mobile
pivotant à 270°

7

Formats



ARTY

1 PAROI FIXE AVEC PANNEAU MOBILE

[Réf. : L13AYW09413]

- Dim. : L 90 x h 200 cm
- Épaisseur de verre : 6 mm

Également disponible : en vitrage transparent ou sérigraphié opaque central / profilés blanc mat, argent brillant, argent satin, noir mat

- sur-mesure / 11 finitions de vitrage



Vitrage sérigraphié W23 blanc

Une sérigraphie
élégante

7

Formats



ARTY SOLO

2 PAROI FIXE

[Réf. : L13AYWS12410]

- Dim. : L 120 x h 200 cm
- Épaisseur de verre : 6 mm

Également disponible : en vitrage transparent / profilés blanc mat, argent brillant, argent satin, noir mat

- sur-mesure / 11 finitions de vitrage

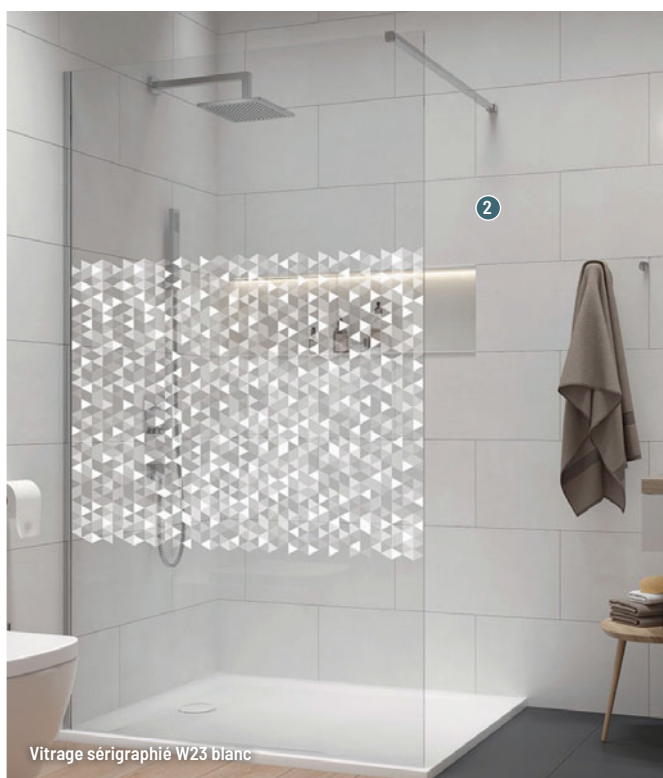

Vitrage sérigraphié W23 blanc

Douche

PORTES ET PAROIS

LEDA



L 120 x l 80 x h 210 cm

Grande hauteur de 210 cm!



20
Formats

ALTUS

- 1 PORTE PIVOTANTE AVEC PARTIE FIXE EN LIGNE ET RETOUR À 90°
[Réf. : L13ALPFR128033G]
• Dim. : L 120 x l 80 x h 210 cm • Épaisseur de verre : 8 mm
Également disponible : en 20 dimensions en angle
• 4 dimensions en montage en niche

Réversible

3
Formats



JAZZ+

- 2 PORTE COULISSANTE SANS SEUIL
[Réf. : L13JPCS14035]
• Dim. : L 140 x h 200 cm • Épaisseur de verre : 6 mm
Également disponible : en profilés blanc, argent brillant, argent mat, noir mat; en vitrage transparent ou dépoli dégradé / paroi fixe à 90° disponible pour une installation en angle • sur-mesure / 11 finitions de vitrage



Vitrage transparent profilés noir mat



Vitrage sérigraphié W15

7
Formats

Accès facilité par l'absence de seuil

TYXO

- 3 PORTE COULISSANTE SANS SEUIL
[Réf. : L13TX71C1410]
• Dim. : L 140 x h 190 cm • Épaisseur de verre : 5 mm
Également disponible : en profilés blanc, argent brillant, argent mat, noir mat • en vitrage transparent ou sérigraphié motif W15

ARTY

Des solutions
de 70 à 170 cm

12
Formats



1 PORTE PIVOTANTE + PARTIE FIXE EN LIGNE À L'OPPOSÉ

[Réf. : L13AYP07035 + L13AYFL03035]

• Dim. : L 70 x l 30 x h 200 cm

• Épaisseur de verre : 6 mm

Également disponible : avec profilés blanc mat, noir mat, argent brillant ou argent satin • vitrage transparent ou sérigraphié W23 blanc



Profilés noir mat



Réversible

15
Formats

2 PORTE PIVOTANTE + PARTIE FIXE EN LIGNE + RETOUR À 90°

[Réf. : L13AYPFL120410 + L13AYF080410]

• Dim. : L 120 x l 80 x h 200 cm

• Épaisseur de verre : 6 mm

Également disponible : profilés blanc mat, noir mat, argent brillant ou argent satin; vitrage transparent ou sérigraphié W23 blanc

• en 15 dimensions de L 100 x l 70 x h 200 cm à L 120 x l 100 x h 200 cm



Porte 90 cm - Verre transparent - Profilé Silver

+ Charnière relevable pour installation au ras du sol



Porte + Fixe latéral 90 x 90 cm - Verre transparent - Profilé Blanc mat



+ Ouverture totale intérieur/extérieur

9 Formats

YOUNG 1B

1 PORTE DE DOUCHE [Réf.: Y21B87-1B]

- Dim. : L 90 x h 200 cm
 - Épaisseur de verre : 6 mm
 - Type d'ouverture : pivotante
- Également disponible : en L de 57 à 97 cm - verre Satin ou imprimé Aqua • profilés Blanc mat, Silver, Chrome, Noir mat



19 Formats

YOUNG 2B

2 PORTE DE DOUCHE 2 BATTANTS

- [Réf.: Y22B87-1U]
- Dim. : L 87 x h 200 cm
 - Épaisseur de verre : 6 mm
 - Type d'ouverture : battante
- Également disponible : en L de 57 à 177 cm - verre Satin ou imprimé Aqua • profilés Blanc mat, Silver, Chrome, Noir mat



Porte 120 cm - Verre transparent - Profilé Noir mat

Ouverture centrale, permet d'y accoler un meuble

12 Formats



YOUNG G+F EN ALIGNEMENT

3 PORTE DE DOUCHE BATTANTE AVEC UN FIXE EN ALIGNEMENT [Réf.: Y2GFL117-1H]

- Dim. : L 117 x h 200 cm
 - Épaisseur de verre : 6 mm
 - Type d'ouverture : pivotante
- Également disponible : en L de 97 à 177 cm - verre Satin ou imprimé Aqua • profilés Blanc mat, Silver, Chrome, Noir mat

Douche

PORTES ET PAROIS



NOVELLINI



+ d'infos



1

+
Soft Close :
fermeture
amortie

10
Formats



KUADRA 2.0 2PH

1 PAROI DE DOUCHE COULISSANTE
[Réf. : K22PH117D-1Z] • Dim. : L 117 x h 200 cm
• Épaisseur de verre : 6 / 8 mm
Également disponible : en L de 97 à 191 cm -
verre sérigraphié • profilés Blanc mat, Silver, Chrome,
Noir mat, Inox

Porte 120 cm - Verre Transparent - Profilé Inox brossé



+
Ouverture et fermeture amorties

2

Porte + Fixe latéral 120x80 cm - Verre Transparent - Profilé Noir mat

32
Formats



OPÉRA PH+FH

2 PAROI DE DOUCHE COULISSANTE AVEC FIXE LATÉRAL
[Réf. : OPEPH117S-1H + OPEFH77D-1H] • Dim. : L 117 x l 77 x h 200 cm
• Épaisseur de verre : 8 mm
Également disponible : en L de 97 à 201 cm - verre sérigraphié
• profilés Blanc mat, Silver, Chrome, Noir mat



+
Fermeture
amortie
automatique

3

Porte 80 cm - Verre Transparent - Profilé Or rose brossé

3
Formats



N180 1B

3 PORTE DE DOUCHE PIVOTANTE [Réf. : N1801B80-1R]
• Dim. : L 90 x h 200 cm • Épaisseur de verre : 8 mm
Également disponible : en L de 78,5 à 100 cm - verre Transparent
• 12 finitions de profilés

Douche

PORTES ET PAROIS



NOVELLINI



+ d'infos

15

Formats

YOUNG PLUS 2G

1 ACCÈS D'ANGLE PIVOTANT

[Réf. : YPLUS2G87L-1H + YPLUS2G87L-1H]

- Dim. : L 90 x l 90 x h 200 cm • Épaisseur de verre : 8 mm
- Type d'ouverture : pivotante

Également disponible : L de 76 à 105 cm - verre Bande Satin

- profilés Blanc mat, Silver, Chrome, Noir mat, Inox



Angle 90 x 90 cm - Verre transparent - Profilé Noir mat



Accès total à l'espace de douche

Sans seuil pour un accès facile

14

Formats

KUADRA 2.0 AH

2 ACCÈS D'ANGLE COULISSANT

[Réf. : K2AH87LD-1B + K2AH87LS-1B]

- Dim. : L 90 x l 90 x h 200 cm • Épaisseur de verre : 6 / 8 mm

Également disponible : L de 67 à 121 cm - verre sérigraphié

- profilés Blanc mat, Silver, Chrome, Noir mat, Inox



Angle 90 x 90 cm - Verre transparent - Profilé Silver

8

Formats

Grande facilité d'installation

ZEPHYROS 2.0 2P

3 PAROI DE DOUCHE COULISSANTE

[Réf. : ZEP22P116-1H + ZEP2F78-1H]

- Dim. : L 120 x l 80 x h 200 cm • Épaisseur de verre : 6 mm

Également disponible : L de 96 à 172 cm - verre Satin,

- sérigraphié ou Niva • profilés Blanc mat, Silver, Chrome, Noir mat



Porte + Fixe latéral 120 x 80 cm - Verre transparent - Profilé Noir mat

Douche

PORTES ET PAROIS



NOVELLINI



1

Paroi 100 cm - Verre sérigraphié Frame - Profilé Noir mat

Grande sélection
de sérigraphies



+ d'infos

15

Formats



KUADRA H

1 PAROI DE DOUCHE WALK-IN

[Réf. : KUADH80-86H + KUADHSF-H]

• Dim. : L 100 x h 200 cm • Épaisseur de verre : 8 mm

Également disponible : L de 30 à 160 cm - verre transparent, fumé, sérigraphié • profilés Noir mat



Espace de douche
élégant et fonctionnel

7

Formats



GIADA H2

2 PAROI DE DOUCHE WALK-IN

[Réf. : GIADAH80-44K + GIADAH37-44K]

• Dim. : L 80 x h 195 cm • Épaisseur de verre : 6 mm

Également disponible : L de 30 à 180 cm - verre Bande Satin

• profilés Blanc brillant, Silver, Chrome, Noir mat



2

Verre Bande Satin - Profilé Chrome



3

Paroi 120 cm - Verre transparent - Profilé Noir mat

Accès facile grâce
au panneau coulissant

5

Formats



H STYLE

3 PAROI DE DOUCHE WALK-IN AVEC PANNEAU COULISSANT

[Réf. : HSTYLE120D-1H]

• Dim. : L 120 x h 200 cm • Épaisseur de verre : 8 mm

Également disponible : L de 100 à 180 cm • profilés Blanc mat, Silver, Chrome, Noir mat

Douche

PORTES ET PAROIS



NOVELLINI



+ d'infos

5

Formats

Design exclusif

HC ART

1 PAROI DE DOUCHE WALK-IN DESIGN
[Réf. : HARTH100-940]

- Dim. : L 100 x h 200 cm • Épaisseur de verre : 6 mm
- Également disponible : en L de 80 à 140 cm
- 11 finitions de profilés

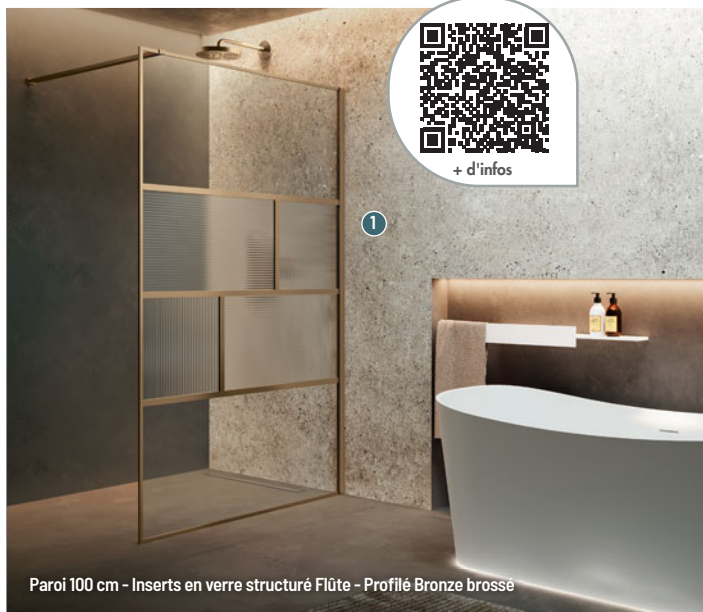

Paroi 100 cm - Inserts en verre structuré Flûte - Profilé Bronze brossé



Paroi 100 cm - Verre acidé Linea 2 - Profilé Or rose brillant



Paroi 100 cm - Profilé Chrome noir brossé

5

Formats

HP ART

2 PAROI DE DOUCHE WALK-IN AVEC ENCADREMENT
[Réf. : HARTH100-93M]

- Dim. : L 100 x h 200 cm • Épaisseur de verre : 6 mm
- Également disponible : en verre Transparent, Bande Satin, Fumé, Flûte, acidé • L de 80 à 140 cm
- 11 finitions de profilés

KUADRA H + KIT FRAME

3 PAROI DE DOUCHE WALK-IN AVEC PORTE-SERVIETTES / ÉTAGÈRE [Réf. : KUADH100-1N + R80KUFHRD12D-N]

- Dim. : L 100 x h 200 cm • Épaisseur de verre : 8 mm
- Également disponible : en L de 30 à 160 cm - verre Fumé, sérigraphié
- 8 finitions de profilés



+ d'infos

①
Profilé de
structure en
aluminium
époxy noir



En version 3 volets pleine hauteur

PHILLY LOFT SKY

① WALK-IN AVEC STABILISATION MURALE [Réf. : 1406001405] • Dim. : L 120 x h 200 cm

• Épaisseur de verre : 6 mm

Également disponible : pose sur muret mi-hauteur (1 m)

Exclusivité

au fil du
bain

Retrouvez la collection
complète en page 4.

Douche

PORTES ET PAROIS

Roth



+ d'infos

Systeme soft
open/close:
fermeture
en souplesse

9

Formats

NICA NI L2R/L

1 PORTE COULISSANTE SANS SEUIL, 2 ÉLÉMENTS

[Réf. : 1403032924] • Dim. : L 180 x h 200 cm

• Épaisseur de verre : 6 mm

Également disponible : L de 100 à 180 cm

ou sur-mesure • finition argent ou noir



En niche avec profilés argentés



+

Ouverture
intérieure et
extérieure

2

En niche avec profilés noirs et habillage Vipanel chêne

5

Formats

CARIBA CI PIR/L

2 PORTE PIVOTANTE REPLIABLE

[Réf. : 1403040207]

• Dim. : L 80 x h 200 cm • Épaisseur de verre : 6 mm

• Type d'ouverture : pliante avec traitement vitrage déperlant

Également disponible : en version montage en niche ou angle avec paroi fixe CI FXP • finition argent ou noire, L de 80 à 123 cm



+

Ouverture
intérieure et
extérieure

3

En niche avec profilés argentés

4

Formats

MENA ME 1FR/L

3 PORTE PIVOTANTE AVEC ÉLÉMENT FIXE

[Réf. : 1403040341]

• Dim. : L 80 x h 200 cm • Épaisseur de verre : 6 mm

• Type d'ouverture : pivotante avec traitement anticalcaire

Également disponible : en L de 80 à 120 cm

• finition argent ou noire

Douche

PORTES ET PAROIS

Roth



En niche

Mécanisme
de relevage
à l'ouverture



+ d'infos

5

Formats

PEGA PE 1WR/L

1 PORTE PIVOTANTE INTÉGRALE [Réf. : 1403033710]

• Dim. : L 100 x h 200 cm • Épaisseur de verre : 6 mm

Également disponible : en L de 75 à 100 cm et en version sur-mesure • option verre décor sablé Stripe 3



En niche avec profilés argentés

+

Ouverture
intérieure et
extérieure



En niche

+

Élément
couissant et
déclipsable

11

Formats

CARIBA CI 2BT

2 PORTE À 2 BATTANTS [Réf. : 1403040222]

• Dim. : L 120 x h 200 cm • Épaisseur de verre : 6 mm

• Type d'ouverture : battante avec traitement vitrage déperlant

Également disponible : en version montage en niche, en angle, ou en U avec paroi fixe CI FXP • finition argent ou noire, L de 70 à 120 cm

15

Formats

PEGA PE D2R/L

3 PORTE COULISSANTE SANS SEUIL

[Réf. : 1403034998]

• Dim. : L 100 x h 200 cm • Épaisseur de verre : 6 mm

Également disponible : en version sur-mesure, réalisable jusqu'à 200 cm en fabrication standard

Douche

PORTES ET PAROIS

Roth



+ d'infos

Réversible

10
Formats

WALK-IN XC WIO

- 1 WALK-IN, PAROI SANS STABILISATION [Réf. : 1403040072] • Dim. : L 140 x h 200 cm
- Épaisseur de verre : 10 mm
- Également disponible : en version sur-mesure
- finition argent ou noire



Avec profilé noir et habillage
Vipanel chêne sauvage - finition velvet



+ Le stabilisateur
se fixe au plafond
ou au mur

2



+ Réversible
pour montage
à droite ou à
gauche

3

Walk-in EQUI EI TWF

8
Formats

WALK-IN CADA XS CC WDW

- 2 WALK-IN, PAROI AVEC STABILISATION MURALE OU PLAFOND [Réf. : 1403032262]
- Dim. : L 70 x h 200 cm • Épaisseur de verre : 5 mm
- Type d'ouverture : pivotante avec traitement anticalcare
- Également disponible : vitrage clair ou sérigraphié
- finition argent ou blanche

8
Formats

WALK-IN EQUI EI TWF

- 3 WALK-IN AVEC STABILISATION MURALE [Réf. : 1406001220]
- Dim. : L 70 x h 200 cm • Épaisseur de verre : 6 mm
- Également disponible : en version sur-mesure

CADA XS



+ d'infos



1



Possibilité de montage en niche, en angle ou en U avec paroi fixe

CADA XS CC G2R/L en niche avec profilés argentés

1 PORTE COULISSANTE GRANDE LARGEUR

[Réf. : 1403039060] • Dim. : L 160 x h 200 cm

• Épaisseur de verre : 4 mm

• Type d'ouverture : coulissante, avec traitement anticalcaire

Également disponible : de 110 à 160 cm sans interruption de dimensions • finition argent ou blanche et vitrage sérigraphié



2



Possibilité de montage en niche, en angle ou en U avec paroi fixe

CADA XS CC G2R/L en niche avec profilés argentés et sérigraphie

2 PORTE À 2 BATTANTS [Réf. : 1403027764]

• Dim. : L 70 x h 200 cm • Épaisseur de verre : 4 mm

• Type d'ouverture : battante avec traitement anticalcaire

Également disponible : de 70 à 120 cm sans interruption de dimensions • finition argent ou blanche et vitrage sérigraphié



3



Possibilité de montage en niche, en angle ou en U avec paroi fixe

CADA XS CC 1WR/L en niche avec profilés argentés

3 PORTE PIVOTANTE INTÉGRALE [Réf. : 1403027704]

• Dim. : L 100 x h 200 cm • Épaisseur de verre : 5 mm

• Type d'ouverture : pivotante avec traitement anticalcaire

Également disponible : de 70 à 100 cm sans interruption de dimensions • finition argent ou blanche et vitrage sérigraphié



CARIBA



**Préassemblée
en usine,
installation
facile**

En niche avec profilés argentés

1 PORTE PIVOTANTE [Réf. : 1403040194]

- Dim. : L 100 x h 200 cm
 - Épaisseur de verre : 6 mm
 - Type d'ouverture : pivotante avec traitement vitrage déperlant
- Également disponible : montage en niche, en angle ou en U avec paroi fixe*
- finition argent ou noire



**Préassemblée
en usine,
installation
facile**

2

2 PORTE PIVOTANTE AVEC ÉLÉMENT FIXE

[Réf. : 1403040201]

- Dim. : L 140 x h 200 cm
- Épaisseur de verre : 6 mm
- Type d'ouverture : pivotante avec traitement vitrage déperlant

Également disponible : montage en niche, en angle ou en U avec paroi fixe

- finition argent ou noire

En niche avec profilés argentés



3

En niche avec profilés argentés

*Préassemblée
en usine,
installation facile*

3 PORTE COULISSANTE GRANDE LARGEUR SANS SEUIL [Réf. : 1403040153]

- Dim. : L 160 x h 200 cm
 - Épaisseur de verre : 6 mm
 - Type d'ouverture : coulissante avec traitement vitrage déperlant
- Également disponible : montage en niche, en angle ou en U avec paroi fixe*
- finition argent ou noire

EQUI



EQUI EI PIV en niche avec profilés argentés



EQUI EI ANG en angle avec profilés argentés

- 1 PORTE PIVOTANTE (PIVOTS EXCENTRÉS)** [Réf. : 1406000008]
 • Dim. : L 100 x h 190 cm
 • Épaisseur de verre : 5 mm • Type d'ouverture : pivotante avec traitement vitrage déperlant
Également disponible : en version sur-mesure
 • verre sérigraphié Noxe (en fonction de la largeur)

- 2 ACCÈS D'ANGLE COULISSANT** [Réf. : 1406000088]
 • Dim. : L 90 x h 190 cm • Épaisseur de verre : 5 mm
 • Type de portes : coulissantes avec traitement vitrage déperlant
Également disponible : en version sur-mesure • verre sérigraphié Noxe (sur certaines références)



EQUI EI CL2 en niche avec profilés argentés

*Réversible,
élément coulissant
déclipable*

- 3 PORTE COULISSANTE GRANDE LARGEUR** [Réf. : 1406000040]
 • Dim. : L 160 x h 190 cm
 • Épaisseur de verre : 5 mm
 • Type d'ouverture : coulissante avec traitement vitrage déperlant
Également disponible : en version sur-mesure et verre sérigraphié Noxe • finition argent ou blanche et vitrage sérigraphié

AMALIA

+ **Transparence et élégance**



Porte coulissante en niche

1 PORTE COULISSANTE 2 VOLETS DONT 1 FIXE + KIT DE FERMETURE EN NICHE [Réf. : D35S21205007 + V2.D35.50]
 • Dim. : L 120 x h 200 cm • Épaisseur de verre : 8 mm
 • Type de portes : coulissantes
Également disponible : en noir mat • configuration Walk-In ou en niche

+ **Solution gain de place**



Walk-In coulissant finition Noir mat, vitrage transparent

2 WALK-IN COULISSANT [Réf. : D35S21200607]
 • Dim. : L 120 x h 200 cm • Épaisseur de verre : 8 mm
 • Type d'ouverture : coulissante
Également disponible : en version poli-brillant
 • montage en niche ou en angle (avec une paroi fixe)



3 PORTE COULISSANTE 2 VOLETS DONT 1 FIXE + PAROI FIXE À 90° EN RETOUR [Réf. : D35S21200607 + D35F10900607]
 • Dim. : L 120 x h 200 cm
 • Épaisseur de verre : 8 mm
 • Type d'ouverture : coulissante
Également disponible : en version poli-brillant



WALK-IN EASY



Walk-In EASY + élément pivotant positionné à 180°



1 WALK-IN [Réf. : STR4P0805007 + BTE304065007] • Dim. : L 80 x h 200 cm
• Épaisseur de verre : 8 mm
Également disponible : en noir mat, blanc mat



+
Un vitrage moderne et intime

Finition noir mat, vitrage gris, 140 cm



2 WALK-IN [Réf. : STR4P0800620]
• Dim. : L 80 x h 200 cm • Épaisseur de verre : 8 mm
Également disponible : en poli-brillant ou blanc mat

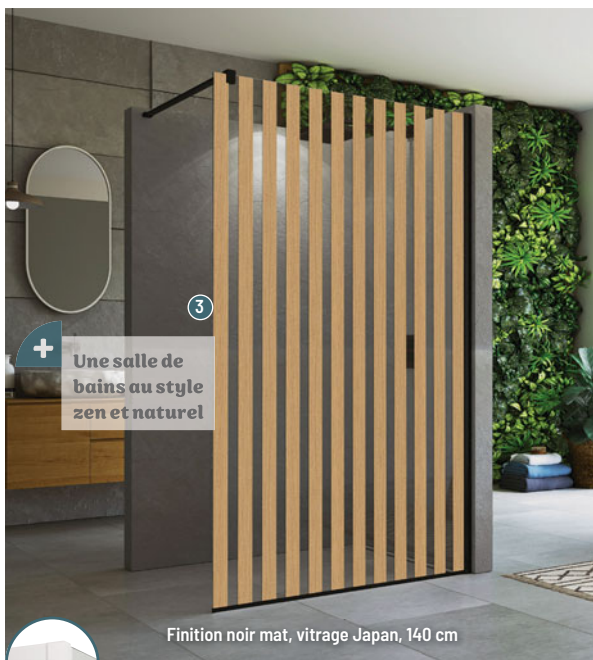

+
Une salle de bains au style zen et naturel

Finition noir mat, vitrage Japan, 140 cm



3 WALK-IN [Réf. : STR4P0800682]
• Dim. : L 80 x h 200 cm • Épaisseur de verre : 8 mm
Également disponible : en finition poli-brillant ou blanc mat

WALK-IN EASY



Finition blanc mat, vitrage Covering Loft 79, L 80 cm



+ d'infos



1 WALK-IN

[Réf. : STR4P0800979]

• Dim. : L 80 x h 200 cm

• Épaisseur de verre : 8 mm

Également disponible : en noir mat



Finition noir mat, vitrage Loft 76,
L 140 cm et volet pivotant à 90°

2



Un espace
douche
au design
audacieux



2 WALK-IN

[Réf. : STR4P0800676 + BTEL204200676]

• Dim. : L 80 x h 200 cm • Épaisseur de verre : 8 mm

Également disponible : en blanc mat



Un espace
douche en
toute intimité

3

Finition poli-brillant,
vitrage Shade, 140 cm



3 WALK-IN

[Réf. : STR4P0805068]

• Dim. : L 80 x h 200 cm • Épaisseur de verre : 8 mm

Également disponible : en finition noir mat ou blanc mat

Douche

CABINES INTÉGRALES ET HYDROMASSANTES

LEDA



+ d'infos

*Montage sans vis
et sans silicone*

NEW CITY MINÉRAL

① CABINE DE DOUCHE AVEC RECEVEUR
EN BÉTON MINÉRAL EXTRAPLAT

[Réf. : L11NC9R1601]

- Dim. : L 120 x l 80 x h 219.5 cm
- Type de portes : pivotantes
- Cabine intégrale

*Également disponible : avec option châssis et
tablier alu laqué blanc • 1/4 de rond 90, carré
90 et rectangle 100 x 80 et 120 x 90 cm*

*Receveur extraplat
(h 35 mm)*

KARA MINÉRAL 2

② CABINE DE DOUCHE AVEC RECEVEUR
EN BÉTON MINÉRAL EXTRAPLAT

[Réf. : L11KM200101]

- Dim. : L 90 x l 90 x h 200 cm
- Type de portes : coulissantes
- Cabine intégrale équipement Avantage

*Également disponible : carré 80 et 90, rectangle
100 et 120 x 80, 120 x 90 cm*

*avec traitement antidérapant du receveur
en option / équipement versions Avantage ou
Confort*



Équipement Avantage

*Solution économique :
receveur en
béton minéral*

IZIGLASS 2 MINÉRAL

1 CABINE DE DOUCHE

[Réf. : L11IZMC1280]

- Dim. : L 120 x l 80 x h 195 cm
- Type de portes : coulissantes
- Cabine intégrale

Également disponible : en version pivotante, battante, coulissante face 3 vantaux
• en carré, rectangle, 1/4 de rond accès d'angle; installation en angle ou en niche selon modèle



Version avec mitigeur thermostatique



Équipement version Avantage

*Montage facilité
de l'intérieur*

KARA 2

2 CABINE DE DOUCHE AVEC RECEVEUR ACRYLIQUE RENFORCÉ

[Réf. : L11KA2R0101]

- Dim. : L 100 x l 80 x h 206 cm
- Type de portes : coulissantes
- Cabine intégrale

Également disponible : en version carrée 80 et 90 cm, rectangulaire 120 x 80 et 90 cm, 1/4 de rond • version Confort (douchette à main à jets réglables)

Douche

CABINES INTÉGRALES ET HYDROMASSANTES



NOVELLINI



+ d'infos

Design harmonieux

GLAX 2 2P

① CABINE DE DOUCHE BIEN-ÊTRE

[Réf.: G222P120DT5-ITU]

- Dim. : L 120 x l 80 x h 210 cm
- Type de portes : coulissantes + paroi fixe
- Cabine hydromassante

Également disponible : en ouverture pivotante, accès d'angle, 1/4 de rond • en 5 coloris

Finition Corda



Finition Silver

GLAX 1 A

② CABINE DE DOUCHE ACCÈS D'ANGLE [Réf.: G21A90M-1BB] • Dim. : L 80 x l 80 x h 210 cm

- Type de portes : coulissantes • Cabine intégrale

Également disponible : en ouverture pivotante, coulissante, 1/4 de rond • en 3 coloris

Montage facile



+ d'infos

La faïence d'origine
est conservée

KINEMAGIC SÉRÉNITÉ+

1 DOUCHE EN REMPLACEMENT DE BAIGNOIRE

[Réf. : KT-1708-ABC-TN3-GSPS]

• Dim. : L 170 / 187 x l 79 / 88 x h 203 cm

• Type de portes : coulissantes • Cabine intégrale

Également disponible : avec panneaux de fond hauts ou mixtes • installation en niche, avec portes sérigraphiées

Kinemagic Sérénité+, version basse, en angle, mitigeur thermostatique

KINEMAGIC SÉRÉNITÉ

2 DOUCHE EN REMPLACEMENT DE BAIGNOIRE

[Réf. : KT-1708-NHC-TN3-GSK]

• Dim. : L 170 / 205 x l 79 / 96 x h 203 cm

• Type de portes : coulissantes • Cabine intégrale

Également disponible : avec panneaux de fond mi-hauteur ou mixtes • en installation en angle, en version espace ouvert

Pas de reprise de
carrelage ni de
faïence



Kinemagic Sérénité, version haute, en niche, mitigeur thermostatique

Douche

CABINES EN REMPLACEMENT DE BAIGNOIRE

LEDA



+ d'infos

①

Receveur en béton
minéral antidérapant
classe PN24

BIEN-ÊTRE PREMIUM

① CABINE DE DOUCHE

[Réf. : L11BE5R1901]

- Dim. : L 160 x l 90 x h 203.5 cm
- Type de portes : coulissantes + paroi fixe
- Cabine intégrale

Également disponible : en L 120, 140, 160 cm x l 80 et 90 cm • version Confort

Équipement version Avantage

②

KARA MINÉRAL 2

② CABINE EN REMPLACEMENT DE BAIGNOIRE

[Réf. : L11KM2R1601]

- Dim. : L 160 x l 80 x h 198 cm
- Type de portes : pivotantes
- Cabine intégrale

Également disponible : en L 160 x l 90, L 140 x l 80 ou 90 cm • version accès d'angle portes coulissantes; option antidérapant classe PN24

Équipement version Avantage



BAIN ET BIEN-ÊTRE





**BAIGNOIRES
PARE-BAINS
BALNÉOTHÉRAPIE
SAUNAS ET SPAS**

**P.206
P.227
P.230
P.234**

EN PRATIQUE

Le bain et le bien-être

Atout anti-stress de la salle de bains, la baignoire se décline dans une variété de matériaux et de formes, adaptés à la configuration et au style de chaque pièce.

ENVIE DE BIEN-ÊTRE ?

- **La baignoire balnéo** est équipée d'un système de brassage de l'eau à air (effet décontractant), à eau (effet tonique) ou les deux. Elle propose, selon les programmes, des massages apaisants ou revitalisants, dont l'intensité peut être modulée.
- **La chromothérapie**, associée ou non à la balnéo, ajoute les couleurs et sa palette de bienfaits à l'eau du bain.



01. LE DESIGN QUI ME CONVIENT

ASYMÉTRIQUE

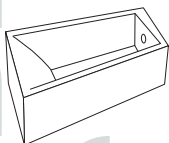

Gain de place car plus étroite d'un côté et tout aussi confortable

ÎLOT

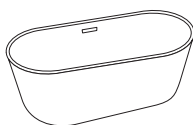

Ronde, ovale, rétro ou contemporaine, s'installe à distance des murs

SEMI-ÎLOT

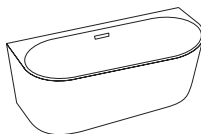

Adossée au mur, peut être alimentée avec une robinetterie classique ou murale

D'ANGLE



Spacieuse sans encombrer l'espace, offre des plages de dépose

DES MATÉRIAUX DE CHOIX

- **L'acrylique**

Le plus utilisé et le plus économique, il est mat ou brillant, léger et chaud.

- **Le béton de résine**

Massif et autoportant, il est revêtu d'une résine (gelcoat) qui assure sa finition.

- **Le Solid surface**

Haut de gamme, teinté dans la masse et autoportant, il est doux au toucher et autorise toutes les formes.

- **L'acier émaillé**

Résistant à tout (produits chimiques, chocs...), il affiche des designs actuels.

- **La fonte**

Très lourde mais très résistante, elle concerne quelques modèles la plupart du temps rétros.



*Avec ou sans
tablier?*

Il est possible d'encaster une baignoire rectangulaire dans un podium carrelé qui, réalisé sur mesure, permet d'ajouter des plages de dépose. Habillée d'un tablier sur un, deux ou trois côtés, elle est plus compacte.

02. TRANSFORMER LA BAIGNOIRE EN DOUCHE

Le pare-bain est indispensable quand on souhaite se doucher dans une baignoire.

Trois modèles sont proposés :

- **Relevable** (si la robinetterie est installée en bout de baignoire).
- **Coulissant** (pour mieux fermer la baignoire durant la douche).
- **Avec deux volets pivotants** (qui recréent une cabine de douche).

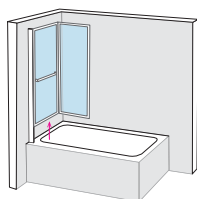

RELEVABLE

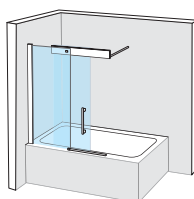

COULISSANT

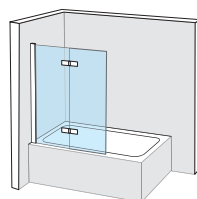

2 VOLETS PIVOTANTS



Version angle gauche

CANDELA

1 BAIGNOIRE AUTOPORTANTE D'ANGLE [Réf. : 823042]

• Dim. : L 170 x l 75 cm • Matière : Acrylique • Type de baignoire : d'angle symétrique

Également disponible : en version angle droit

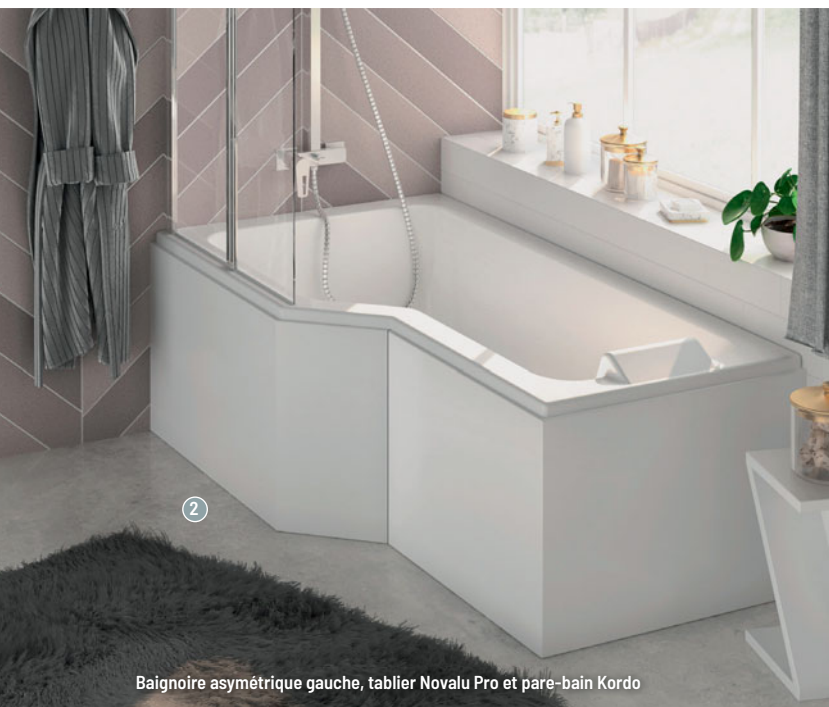

Baignoire asymétrique gauche, tablier Novalu Pro et pare-bain Kordo

Baignoire
bain-douche
gain de place

ARCADA

2 BAIGNOIRE ASYMÉTRIQUE

[Réf. : 245737]

• Dim. : L 170 x l 90 cm

• Matière : Puretex®

• Type de baignoire : bain-douche

Également disponible :
en baignoire seule ou baignoire
+ tablier • baignoire + tablier +
pare-bain



Blanc brillant

① Lignes douces et arrondies

AGATA

① BAIGNOIRE AUTOPORTANTE, ÎLOT OU MURALE [Réf. : 210785]

• Dim. : L 165 x l 80 cm • Matière : Acrylique • Type de baignoire : îlot forme ovale

Également disponible : en blanc mat



Baignoire double dos

②

MYVA

② BAIGNOIRE AUTOPORTANTE MURALE [Réf. : 820594]

• Dim. : L 170 x l 75 cm • Matière : Acrylique • Type de baignoire : droite rectangulaire

MAESTRO



Baignoire gain de place

1

Version asymétrique droite

4
Formats

- 1** BAIGNOIRE ASYMÉTRIQUE DROITE
[Réf. : 208719]
• Dim. : L 170 x l 90 cm
• Matière : Puretex®
• Type de baignoire : d'angle asymétrique
*Également disponible : en baignoire asymétrique gauche, L 170 x l 90 cm
• en baignoire d'angle, L 145 x l 145 cm*



Double dos pour une utilisation en dur

2

- 2** BAIGNOIRE DOUBLE DOS [Réf. : 208718]
• Dim. : L 180 x l 80 cm • Matière : Puretex® • Type de baignoire : droite rectangulaire
Également disponible : en L 170 x l 175 cm, simple dos

ATOLIA



+ d'infos



①
*Lignes arrondies
et design épuré :
confort assuré !*

① BAIGNOIRE AUTOPORTANTE ÎLOT [Réf. : 248909]

• Dim. : L 179 x l 83 cm • Matière : Toplax®

• Type de baignoire : îlot forme ovale

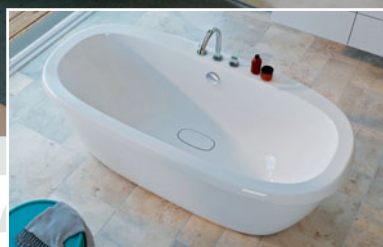



+ d'infos



12 coloris ¹
disponibles
brillants ou mats

Coloris terracotta



KAMBIA

1 BAIGNOIRE AUTOPORTANTE, ÎLOT OU MURALE [Réf. : 825356]

• Dim. : L 170.1 x l 78.2 cm • Matière : Acrylique • Type de baignoire : Îlot forme rectangulaire

Également disponible : (mat): noir, marbre noir, gun, vert, bleu ou jaune • (brillant): blanc ou orange



+ d'infos



CAPE COD

1 Baignoire à poser en îlot
[Réf. : 70033000000000]

- Dim. : L 185.5 x l 88.5 cm
- Matière : DuraSolid® A
- Type de baignoire : îlot forme ovale

Également disponible : en version d'angle • en version tablier 3 faces



Baignoire angle droit à droite / Avec habillage sans jointure ni pieds

LUV

2 Baignoire en angle [Réf. : 70043200000000] • Dim. : L 185 x l 195 cm • Matière : DuraSolid® A

- Type de baignoire : d'angle symétrique

Également disponible : en version îlot • en version tablier 3 faces



Porte et pieds
déjà montés



Baignoire angle droit à droite, avec paroi en verre

SHOWER AND BATH

- 1 Baignoire douche
[Réf. : 700404000000000]
 - Dim. : L 170 x l 75 cm
 - Matière : DuraSolid® A
 - Type de baignoire : avec porte
- Également disponible :
en angle droit à gauche
• avec paroi de douche en finition miroir



5
Formats

DURAVIT N°.1

- 2 Baignoire rectangulaire [Réf. : 700495000000000] • Dim.: L 170 x l 70 cm • Matière : Acrylique sanitaire
 - Type de baignoire : droite rectangulaire
- Également disponible : aux formats 150 x 70, 160 x 70, 170 x 75 et 180 x 80 cm



+ d'infos



2 dossiers

HAPPY D2 PLUS

1 BAIGNOIRE À POSER EN ÎLOT
[Réf. : 700453800000000]

- Dim. : L 180 x l 80 cm
- Matière : acrylique sanitaire
- Type de baignoire : îlot forme rectangulaire

Également disponible : en blanc brillant
• en versions d'angle ou tablier 3 faces



L 170 x l 75 cm

11

Formats

STARCK

2 BAIGNOIRE À ENCASTREUR [Réf. : 700346000000000] • Dim. : L 170 x l 75 cm • Matière : acrylique sanitaire

- Type de baignoire : droite rectangulaire

Également disponible : de L 150 x l 70 à L 200 x l 100 cm



+ d'infos



1

8

Formats

RENOVA PLAN

1 BAIGNOIRE [Réf. : 554.312.01.1]

- Dim. : L 160 x l 70 cm
 - Matière : acrylique sanitaire
 - Type de baignoire : droite rectangulaire
- Également disponible : en version duo (vidage centré)*



2

TAWA

2 BAIGNOIRE [Réf. : 554.120.01.1]

- Dim. : L 170 x l 70 cm • Matière : acrylique sanitaire
 - Type de baignoire : droite rectangulaire
- Également disponible : en version duo • L 170 x 75 cm et L 180 x 80 cm*



Baignoire îlot L 180 x l 85 cm

AROUND

1 BAIGNOIRE ÎLOT [Réf. : K871501]

• Dim. : L 180 x l 85 cm • Matière : acrylique • Type de baignoire : îlot forme rétro

Également disponible : en blanc mat et blanc / noir brillant



Baignoire L 175 x l 75 cm

LINDA X

2 BAIGNOIRE [Réf. : T4626EN]

• Dim. : L 175 x l 85 cm • Matière : 70% de charges minérales, 30% de résine • Type de baignoire : îlot forme ovale

Également disponible : en blanc mat • en format rectangulaire 180 x 80 cm (Réf. : K8830EN)



+ d'infos

3

Formats

ODÉON RIVE GAUCHE

1 Baignoire ENCASTRÉE
AUTOPORTANTE

[Réf. : E6D152-00]

• Dim. : L 170 x l 75 cm

• Matière : Flight (matériau robuste et résistant aux chocs) et revêtement BioCote (réduit les bactéries)

• Type de baignoire : droite rectangulaire

Également disponible :
en L 180 x l 85 cm et L 170 x l 70 cm (simple dos)



1 Baignoire double dos



2 L'acrylique Jacob Delafon est traité antibactérien

6

Formats

EVOK

2 Baignoire EN ACRYLIQUE [Réf. : E60268-WPM] • Dim. : L 170 x l 75 cm • Matière : Acrylique

• Type de baignoire : droite rectangulaire

Également disponible : en blanc brillant • en 6 dimensions



+ d'infos

*Dos ergonomique
pour le confort
du bain*

4

Formats

NÉO

1 BAIGNOIRE BAIN / DOUCHE VERSION GAUCHE [Réf. : CE6D002L-WPM]

- Dim. : L 170 x l 90 cm • Matière : acrylique
- Type de baignoire : bain / douche
- Également disponible : en L 180 x l 90 / 70 cm, L 160 x l 90 / 70 cm, L 150 x l 80 / 60 cm
- en version droite



1



*Trop-plein fente discret,
vidage fourni*

2

RÊVE

2 BAIGNOIRE ACRYLIQUE SEMI-ÎLOT [Réf. : E6D440-0] • Dim. : L 180 x l 78 cm • Matière : acrylique

- Type de baignoire : îlot forme rectangulaire



+ d'infos

①



L 170 x l 70 cm, coloris blanc alpin

6

Formats

CLASSIC DUO

- ① BAIGNOIRE BIPLACE À ENCASTRER [Réf. : 105] - Dim. : L 170 x l 70 cm
• Matière : acier émaillé de qualité • Type de baignoire : droite rectangulaire
Également disponible : en 8 couleurs • en version balnéo (4 systèmes disponibles)

*Idéale pour un
bain à deux*

②



L 170 x l 70 cm, coloris blanc alpin

*Hygiénique et
résistante aux
rayures et teintures*

10

Formats

SANIFORM PLUS

- ② BAIGNOIRE À ENCASTRER [Réf. : 363-1]
• Dim. : L 170 x l 70 cm • Matière : acier émaillé de qualité • Type de baignoire : droite rectangulaire
Également disponible : en blanc et dans les coloris sanitaires

Baignoire monobloc
avec tablier intégré



+ d'infos



Finition avec tablier gris brillant

2

Formats

GRETA MONOLINE

1 BAIGNOIRE MONOBLOC MURALE [Réf. : L16GRM18808]

• Dim. : L 180 x l 80 cm • Matière : acrylique sanitaire renforcé • Type de baignoire : baignoire monobloc murale
Également disponible : avec tablier blanc ou noir • en version asymétrique droite ou gauche



Installation à gauche

Le confort allié
à l'élégance

GARBO

2 BAIGNOIRE MONOBLOC ASYMÉTRIQUE D'ANGLE INSTALLATION À GAUCHE [Réf. : L16GAM0301]

• Dim. : L 180 x l 80 cm • Matière : baignoire monobloc en acrylique sanitaire blanc brillant
• Type de baignoire : baignoire monobloc asymétrique d'angle
Également disponible : en version installation à droite et milieu de mur

ISENSI



+ d'infos



1

Large choix de dimensions:
de 160 x 75 à 190 x 90 cm!

Tablier blanc intégré

4

Formats

1 BAIGNOIRE MONOBLOC MILIEU DE MUR [Réf. : 3817.010]

• Dim. : L 170 x l 75 cm • Matière : acrylique sanitaire renforcé

• Type de baignoire : monobloc milieu de mur

Également disponible : avec tablier gris ou noir • version asymétrique droite ou gauche



Disponible en 3 dimensions

2

Tablier intégré blanc, L 190 x l 90 cm

3

Formats

2 BAIGNOIRE MONOBLOC INDÉPENDANTE [Réf. : 3852.010]

• Dim. : L 190 x l 90 cm • Matière : acrylique sanitaire renforcé • Type de baignoire : baignoire îlot

Également disponible : avec tablier intégré gris ou noir • avec trop-plein finition blanche ou chromée



ISENSI

①

Facilité de l'entretien grâce au tablier intégré



+ d'infos

4

Formats

① BAIGNOIRE MONOBLOC TRAPÈZE ASYMÉTRIQUE [Réf. : 3898.010]

• Dim. : L 170 x l 100-60 cm • Matière : acrylique sanitaire renforcé • Type de baignoire : monobloc asymétrique
Également disponible : en 4 dimensions, tablier blanc, noir ou gris • avec remplissage par le trop-plein blanc ou chromé

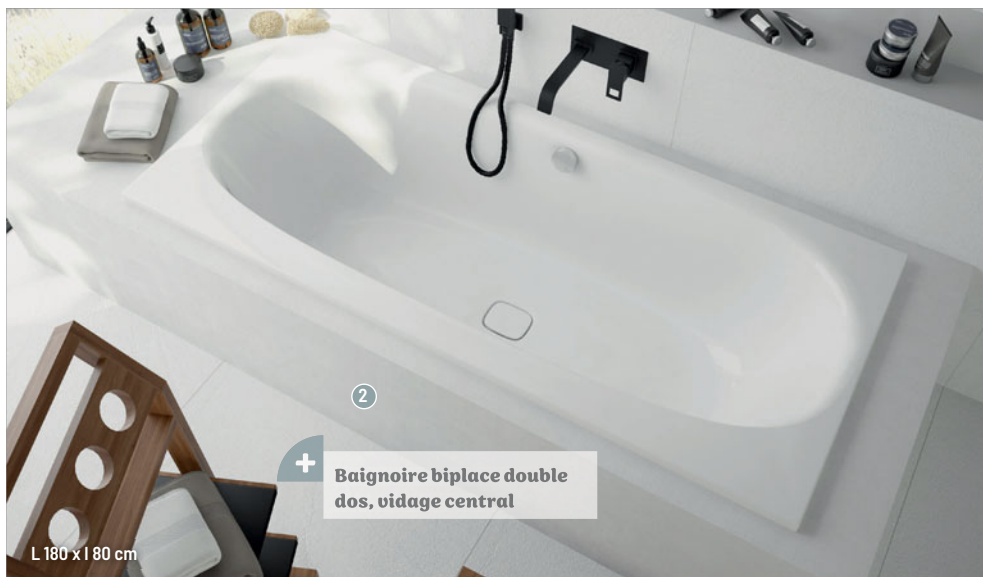

②

+

Baignoire biplace double dos, vidage central

L 180 x l 80 cm

6

Formats

② BAIGNOIRE RECTANGULAIRE À ENCASTRER [Réf. : 3832.010]

• Dim. : L 170 x l 80 cm • Matière : acrylique sanitaire renforcé • Type de baignoire : à encastrer
Également disponible : en 7 dimensions de L 160 x l 70 à L 190 x l 90 cm • remplissage par le trop-plein blanc ou chromé

Bain et Bien-être

BAIGNOIRES

LEDA



+ d'infos



12 dimensions en versions droite ou gauche

12

Formats

FRISBEE

1 Baignoire asymétrique d'angle
[Réf. : L16FR3A2201]

- Dim. : L 160 x l 100 cm
- Matière : acrylique sanitaire renforcé blanc brillant
- Type de baignoire : d'angle asymétrique



Baignoire d'angle Frisbee avec tablier en option

Belle plage d'assise

4

Formats

FRISBEE

2 Baignoire symétrique d'angle [Réf. : L16FRQ14001]

- Dim. : L 140 x l 140 cm
 - Matière : acrylique sanitaire renforcé blanc brillant
 - Type de baignoire : d'angle symétrique
- Également disponible : en 135 x 135, 145 x 145 et 150 x 150 cm



+ d'infos

Design épuré et confort
de bain exceptionnel



L 180 x l 80 cm - Coloris blanc mat - Tablier Frame Burlington 3 côtés

6

Formats

DIVINA

1 Baignoire rectangulaire [Réf. : DI21898H2-UOK + PANVIF2LDI18980-HN]

• Dim. : L 180 x l 80 cm • Matière : Syntek renforcé

• Type de baignoire : droite rectangulaire

Également disponible : en finitions blanc brillant, blanc mat • avec systèmes balnéo et en d'autres formes

+

Design contemporain



L 180 x l 80 cm - Finition Blanc brillant - Tablier Blanc brillant 2 côtés

6

Formats

CALOS

2 Baignoire rectangulaire [Réf. : C2218080F-A2A] - Dim. : L 180 x l 80 cm

• Matière : Syntek renforcé • Type de baignoire : droite rectangulaire

Également disponible : en finitions blanc brillant, blanc mat • avec systèmes balnéo



**Baignoire en une seule pièce :
pas besoin de tablier**

1



+ d'infos

Baignoire îlot Raina

7

Formats

RAINA

1 **BAIGNOIRE ÎLOT** [Réf. : A248466000] • Dim. : L 160 x l 80 cm • Matière : Stonex® (résine de polyester avec charges minérales pigmentées) • Type de baignoire : îlot forme ovale

Également disponible : en version semi-îlot angle gauche ou droit • en version murale L 180 x l 80 cm ou L 170 x l 75 cm



Durabilité

2

Baignoire Carmen blanche, avec pieds Eagle

CARMEN

2 **BAIGNOIRE INDÉPENDANTE** [Réf. : A234250007] • Dim. : L 160 x l 80 cm • Matière : Fonte émaillée

• Type de baignoire : îlot forme ovale

Également disponible : extérieur de la cuve : gris, noir, bleu marine • bordeaux ou cuivre



+ d'infos

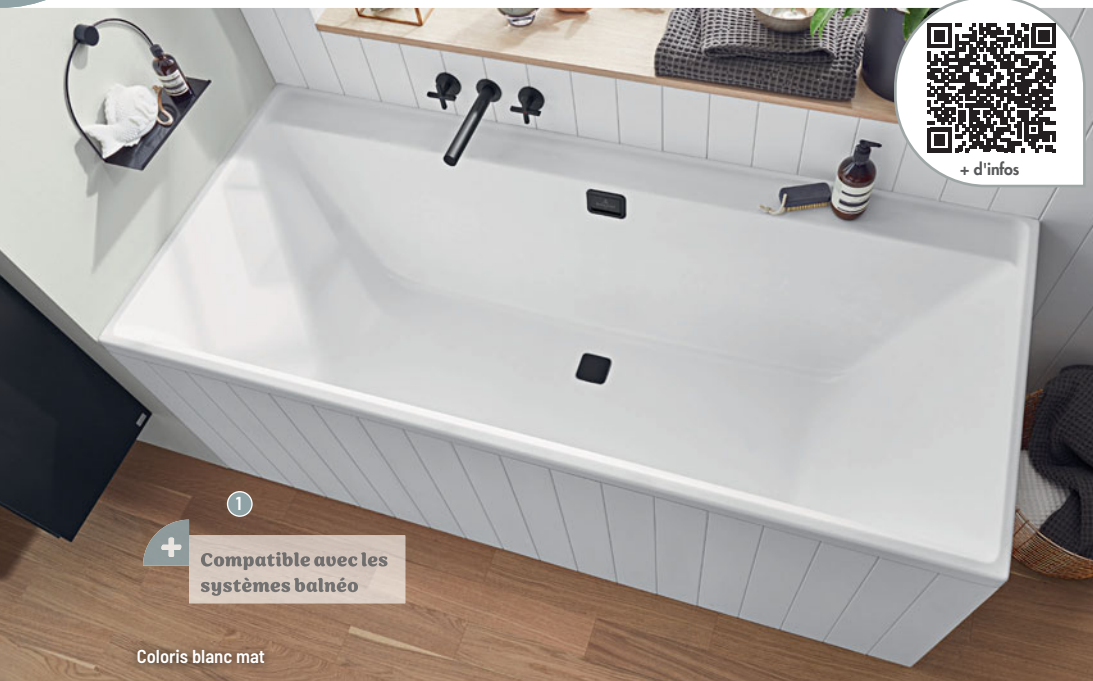

1



Compatible avec les systèmes balnéo

Coloris blanc mat

7

Formats

COLLARO

1 Baignoire [Réf. : UBA180COR2NV-RW] • Dim. : L 180 x l 80 cm • Matière : acrylique • Type de baignoire : semi-îlot
Également disponible : en 4 modèles encastrés de L 160 x l 75 à L 190 x l 90 cm • en version semi-îlot contre le mur, version centrale, droite ou gauche



Option balnéo possible

2



3

Formats

LOOP&FRIENDS

2 Baignoire [Réf. : UBA180LSF2V-01] • Dim. : L 180 x l 80 cm • Matière : acrylique • Type de baignoire : semi-îlot
Également disponible : en version encastrée ou semi-îlot • en forme oblongue du trop-plein et personnalisable avec plusieurs coloris



+ d'infos

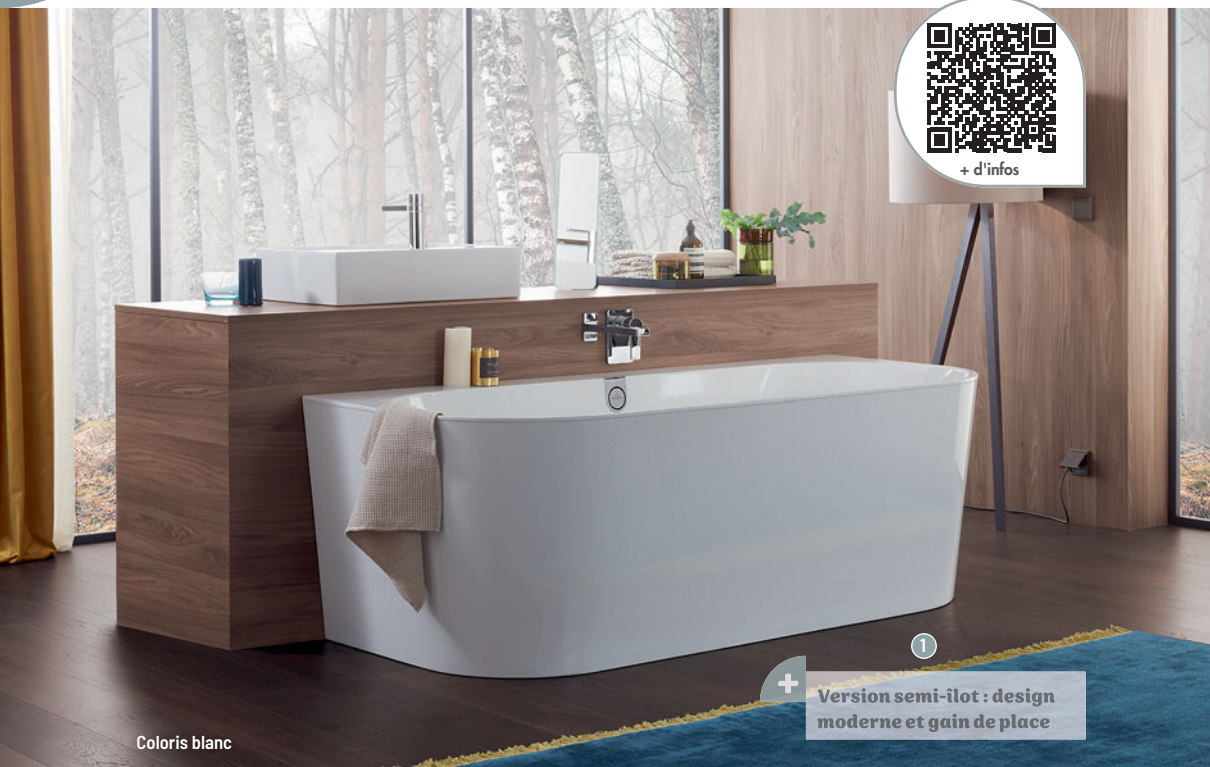

Coloris blanc



Version semi-îlot : design moderne et gain de place

OBERON 2.0

1 BAIGNOIRE [Réf. : UB01800BR9CD00V-01] • Dim. : L 180 x l 80 cm • Matière : Quaryl®

• Type de baignoire : semi-îlot

Également disponible : en version à encastrer (L 170 x l 75 cm et L 180 x l 80 cm)

• en 200 coloris pour le tablier avec le concept Colour On Demand



2

Quaryl® :
matériau
innovant de
Villeroy & Boch

SUBWAY 3.0

2 BAIGNOIRE [Réf. : UB0180SBW2DV-01]

• Dim. : L 180 x l 80 cm • Matière : Quaryl®

• Type de baignoire : droite rectangulaire

Bain et Bien-être

PARE-BAINS

DOMAO



+ d'infos

*Réversible
(montage à droite
ou à gauche)*

DOMAO

- ① PARE-BAIN 1 VOLET PIVOTANT, PROFILÉ ARGENT [Réf. : ALG-140 / 80]
• Dim. : 1 80 x h 140 cm
• Épaisseur de verre : 5 mm
• Nombre de volets : 1
Également disponible : en noir (ALG-140 / 80N)



Profilé argent



*Relevable : libère
totalement l'accès
à la baignoire*

Pare-bain relevable

DOMAO

- ② PARE-BAIN 1 VOLET PIVOTANT ET RELEVABLE [Réf. : ALG-150 / 80REL]

• Dim. : 1 80 x h 150 cm • Épaisseur de verre : 5 mm • Nombre de volets : 1
Également disponible : non relevable (ALG-150 / 80)



+ d'infos



Facilité d'accès
et d'entretien

NEO

1 PARE-BAIN 2 VOILETS

[Réf. : E4930-BL] • Dim. : 1 111,5 x h 140 cm

• Épaisseur de verre : 6 mm

• Nombre de volets : 2

Également disponible : en profilés chromés

Accès aisé à la
baignoire grâce
au pivot de 90°

STRUKTURA

2 PARE-BAIN 1 VOLET

[Réf. : E6D042-BL] • Dim. : 1 80 x h 140 cm

• Épaisseur de verre : 6 mm

• Nombre de volets : 1

Également disponible : en chrome





NOVELLINI



+ d'infos

Montage facile

1

4

Formats



AURORA 1

1 PARE-BAIGNOIRE PIVOTANT

[Réf. : AURORAN175-1K]

- Dim. : 175 x h 150 cm
- Épaisseur de verre : 6 mm
- Nombre de volets : 1

Également disponible : en verre imprimé ou satin • profilés Blanc brillant, Silver, Chrome

Pare-bain 75 cm - Verre Transparent - Profilé Chrome

2

Pare-bain largeur 120 cm - Verre Transparent - Profilé Noir mat

1

Format

YOUNG 1BSV

2 PARE-BAIGNOIRE REPLIABLE [Réf. : Y21BSV120D-1H]

- Dim. : 120 x h 150 cm • Épaisseur de verre : 6 mm
- Nombre de volets : 2

Également disponible : en verre imprimé, satin • profilés Blanc mat, Silver, Chrome, Noir mat



Grande liberté
d'accès



+ d'infos



① Buses de spa pour un massage en profondeur!

BAIGNOIRE MAESTRO ET SYSTÈME SPANÉO

① BAIGNOIRE BALNÉO [Réf. : 222786]

- Dim. : L 180 x l 80 cm • Type de baignoire : droite rectangulaire
 - Système de massage : Spanéo, massage intense grâce à ses buses de spa -
 - Système silencieux - Disponible sur différents modèles de baignoires au choix
- Également disponible : en baignoire droite L 170 x l 75 cm • baignoire asymétrique, d'angle ou biplace*





BAIGNOIRE VENTO CONFORT ET SYSTÈME GOLD+

1 BAIGNOIRE BALNÉO [Réf. : 248474]

• Dim. : L 180 x l 80 cm • Type de baignoire : droite rectangulaire • Système de massage : GOLD +, massages variés - Injecteurs design et extra-plats - Disponible sur différents modèles de baignoires au choix

Également disponible : en baignoire droite L 170 x l 75 cm • baignoire asymétrique ou d'angle



BAIGNOIRE YMEA ET SYSTÈME PRÉFÉRENCE

2 BAIGNOIRE BALNÉO [Réf. : 245031]

• Dim. : L 180 x l 80 cm • Type de baignoire : droite rectangulaire • Système de massage : Préférence, massages variés - Injecteurs design et extra-plats - Disponible sur différents modèles de baignoires au choix

Également disponible : en baignoire droite L 170 x l 75 cm • baignoire asymétrique ou d'angle



+ d'infos

L'efficacité de l'hydromassage
drainant Jacuzzi®



1



MYWAY

1 BAIGNOIRE BALNÉO [Réf. : MYW201E1100]

• Dim. : L 180 x l 80 cm • Système de massage : drainant air / eau, avec système de désinfection, 4 jets corps / 1 jet lombaires / 3 microjets rotatifs - Jets réglables et orientables

Également disponible : avec ou sans robinetterie, avec maintien en température

• options : tabliers blanc, chêne, ciment ou pierre



+ d'infos



1

STILE

1 Baignoire BALNÉO [Réf. : STI41898002-UOK + PANV1F2LD118980-H2]

- Dim. : L 180 x l 80 cm • Type de baignoire : droite rectangulaire
- Système de massage : Système mixte Hydro Plus

Également disponible : avec autres systèmes de massage ou sans balnéo

- avec tabliers Blanc, Bois, Argile, MDi

Massages performants réglables



2

STILE C

2 Baignoire BALNÉO D'ANGLE [Réf. : STIP13513H02-UOK]

- Dim. : L 135 x l 135 cm • Type de baignoire : d'angle symétrique
- Système de massage : Natural Air + Whirlpool : massages Eau + Soins à micro-bulles d'oxygène

Également disponible : en finitions Blanc brillant ou Blanc mat

- avec autres systèmes de massage ou sans balnéo

Massages revitalisants et soins doux régénérant



+ d'infos

*2 places allongées
en vis-à-vis*

HAPPY SPA 2 TABLIER ASPECT BOIS

1 SPA À POSER

[Réf. : SH2200UI3XXXX]

- Dim. : L 200 x l 117 x h 78 cm
- Capacité : 2 personnes
- Tablier inclus

Également disponible : en version tablier rattan • en version tablier bois clair lumineux et bois foncé lumineux



A400-2 TABLIER CLAUSTRAS

2 SPA À LA CARTE

[Réf. : SA4200XX4RXXX]

- Dim. : L 192 x l 192 x h 78 cm • Capacité : 5 personnes • Tablier non inclus

Également disponible : 4 couleurs de coques au choix • 6 finitions de tabliers au choix

*Spacieux
et complet*



+ d'infos



VITA XL

- 1 SPA 5 PLACES [Réf. : VITXL404X0-W10H]
• Dim. : L 200 x l 200 x h 85 cm • Capacité : 5 personnes • Tablier non inclus
Également disponible : dans d'autres dimensions et nombre de places

*Places ergonomiques
avec massages spécifiques*



2 *Design exclusif moderne*

MOON

- 2 SPA À DÉBOREMENT [Réf. : MOON406X1-W10K]
• Dim. : L 215 x l 260 x h 93 cm • Capacité : 6 personnes • Tablier non inclus



ROBINETTERIE





MITIGEURS ET MÉLANGEURS
THERMOSTATIQUES
KITS DE DOUCHE
COLONNES DE DOUCHE
ROBINETTERIE ENCASTRÉE
ROBINETTERIE ÉLECTRONIQUE

P.240
P.261
P.266
P.269
P.279
P.284

EN PRATIQUE

La robinetterie

Sollicitée au quotidien, la robinetterie est un point-clé de l'équipement de la salle de bains. Bien la choisir, c'est apporter durablement design et fonctionnalité à chaque point d'eau.

FOCUS SUR LA ROBINETTERIE SANS CONTACT

Suite au contexte sanitaire récent, la robinetterie sans contact se démocratise de plus en plus. Cette nouvelle version de robinetterie peut se caractériser en 3 termes : Hygiénique, Économique et Design !

La robinetterie sans contact présente différentes fonctionnalités, avec ou sans manette de réglage de température, facilité d'entretien, économe en eau et en énergie...

Finalement, il ne vous reste plus qu'à choisir !



01. MÉLANGEUR OU MITIGEUR

MITIGEUR



Pratique et efficace, il est doté d'une seule manette, permettant le réglage de la température et du débit

MÉLANGEUR



La température se règle en manipulant deux poignées. Plus cosu, il n'a pas son pareil pour mettre en valeur une belle vasque à poser ou un lavabo rétro

Pensez-y !

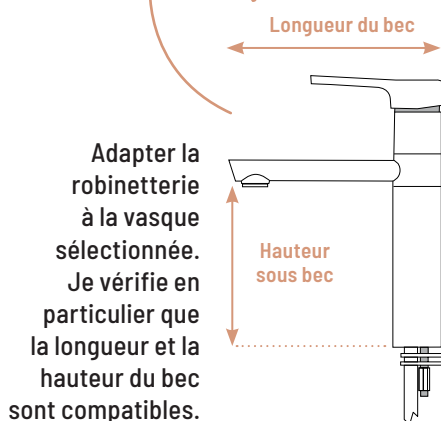

AU CŒUR DU MITIGEUR, LA CARTOUCHE

On ne la voit pas, mais elle est la mécanique interne du mitigeur. Lorsqu'elle est de qualité, la manette se manipule aisément et le réglage de la température et du débit est précis et rapide. Selon le modèle de cartouche, le mitigeur est plus ou moins économe en eau.

- Avec une cartouche C2, le débit est limité grâce à un point dur situé à mi-ouverture de la manette de réglage.
- Avec une cartouche C3, le mitigeur s'ouvre sur l'eau froide (et non l'eau tiède) lorsque la manette est alignée avec le bec.
- Avec une cartouche CH3, le débit est, en plus, réduit à 5-6 L/min.



02. ZOOM SUR LA FONCTION THERMOSTATIQUE

Dans la douche et sur la baignoire, le mitigeur thermostatique est synonyme de sécurité, de confort et d'économies d'eau.

- **Sécurité** : la manette de réglage de la température est bloquée à 38 °C, tandis que le mitigeur reste tiède même s'il est parcouru par de l'eau très chaude (corps froid).
- **Confort et économies d'eau** : la température voulue est maintenue indépendamment des variations de pression ou de débit.

03. LES ATOUTS DE LA ROBINETTERIE ENCASTRÉE

Esthétique et design, la robinetterie encastrée signe les salles de bains haut de gamme. **De plus, elle offre un gain de place !**



Robinetterie

MITIGEURS ET MÉLANGEURS

AXOR



+ Activation/
fermeture
du jet par la
poignée Select

AXOR ONE SELECT

- 1 MITIGEUR LAVABO [Réf. : 48020000]
• Hauteur sous bec : 17 cm • Longueur du bec : 14.9 cm
• Vidage inclus
Également disponible : en 15 finitions PVD et noir mat
• en hauteur sous bec 14 cm



+ Personnalisable en
15 finitions PVD

AXOR STARCK

- 2 MITIGEUR LAVABO [Réf. : 10001000]
• Hauteur sous bec : 10 cm • Longueur du bec : 10.3 cm
• Vidage inclus

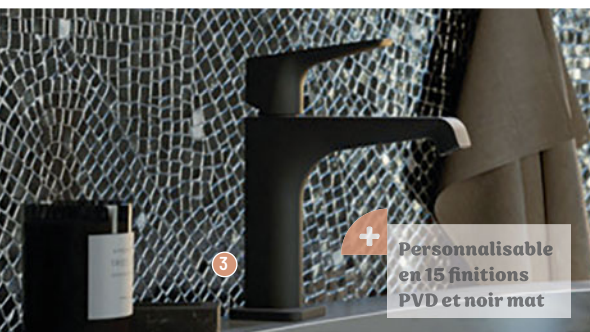

+ Personnalisable
en 15 finitions
PVD et noir mat

AXOR CITTERIO

- 3 MITIGEUR LAVABO [Réf. : 36110670]
• Hauteur sous bec : 12.6 cm • Longueur du bec : 14.3 cm
• Vidage inclus
Également disponible : en 15 finitions PVD et noir mat
• avec poignée Joystick



+ Poignée flottante
avec surface 3D

AXOR CITTERIO

- 4 MITIGEUR LAVABO [Réf. : 39081330]
• Hauteur sous bec : 15.6 cm • Longueur du bec : 14.3 cm
• Vidage inclus
Également disponible : en 15 finitions PVD



+ Jet généreux enrichi en
air grâce à AirPower

AXOR MONTREUX

- 5 MITIGEUR LAVABO [Réf. : 16515000]
• Hauteur sous bec : 10 cm • Longueur du bec : 14.2 cm
• Vidage inclus
Également disponible : en 15 finitions PVD



+ Plus de 350 possibilités
de personnalisation

AXOR MYEDITION

- 6 MITIGEUR LAVABO [Réf. : 47010000]
• Hauteur sous bec : 7 cm • Longueur du bec : 15.1 cm
• Vidage inclus
Également disponible : avec mousseur QuickClean
anticalcaire

MITIGEURS MÉCANIQUES



+ Version EP : limite les variations de température



+ Ouverture/fermeture séquentielle sur l'eau froide



+ Absence de bec : sortie BIOSAFE hygiénique

1 MITIGEUR DE DOUCHE À ÉQUILIBRAGE DE PRESSION [Réf. : 2739EPS]
 • Longueur du bec : 17.3 cm
 • Vidage non inclus
Également disponible : ensemble avec douchette (réf. 2739EPSHYG) • ensemble avec colonne de douche (réf. 2739EPSKIT)

2 MITIGEUR DE LAVABO THERMOSTATIQUE SÉQUENTIEL [Réf. : H9600]
 • Hauteur sous bec : 9.5 cm
 • Longueur du bec : 12 cm
 • Vidage non inclus
Également disponible : avec tirette (réf. H9601)

3 MITIGEUR DE LAVABO MÉCANIQUE BIOSAFE [Réf. : 2621]
 • Hauteur sous bec : 9.5 cm
 • Longueur du bec : 11 cm
 • Vidage non inclus
Également disponible : avec ou sans tirette • en version mini (réf. 2621MINI)



+ Économies d'eau de 85%

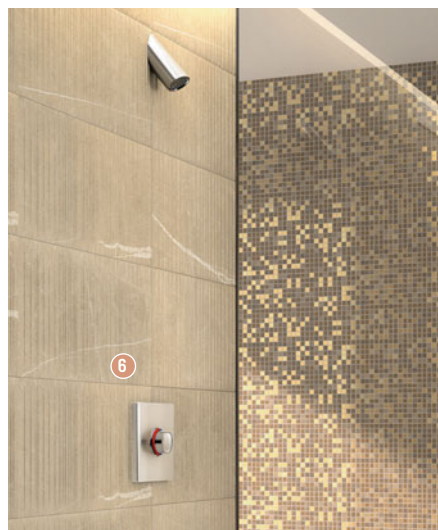
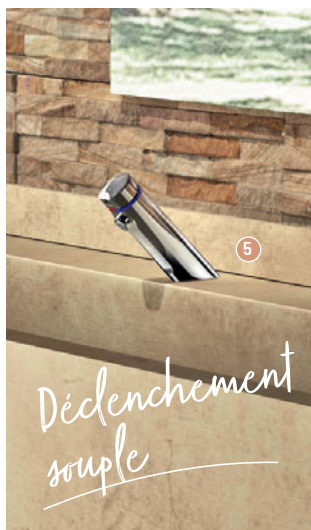

4 MITIGEUR TEMPORISÉ TEMPOMIX 3 [Réf. : 794050]
 • Longueur du bec : 11 cm
 • Vidage non inclus
Également disponible : en longueur 19 cm (réf. 794055) • sur plage (réf. 794000)

5 MITIGEUR TEMPORISÉ TEMPOMIX 3 [Réf. : 794000]
 • Hauteur sous bec : 7 cm
 • Longueur du bec : 10.5 cm
 • Vidage non inclus
Également disponible : en version murale L 11 cm (réf. 794050) • en version murale L 19 cm (réf. 794055)

6 MITIGEUR TEMPORISÉ ENCASTRABLE TEMPOMIX 3 [Réf. : 794BOX1 + 794218]
 • Longueur : 16 cm
 • Profondeur : 19 cm



+ Cartouche en céramique

B1

1 MITIGEUR DE LAVABO

[Réf. : B11020001010]

- Hauteur sous bec : 11 cm • Longueur du bec : 13,9 cm
- Vidage inclus

Également disponible : en taille S • sans tirette et garniture de vidage



B2

2 MITIGEUR DE LAVABO

[Réf. : B21020001010]

- Hauteur sous bec : 10,65 cm
- Longueur du bec : 13,90 cm
- Vidage inclus

Également disponible : en taille S



C1

3 MITIGEUR DE LAVABO XL

[Réf. : C11040002010]

- Hauteur sous bec : 23,3 cm
- Longueur du bec : 16,60 cm
- Vidage non inclus

Également disponible : en tailles S, M, L • en finition noir mat



+ Fonction FreshStart : économies d'énergie

D-NEO

4 MITIGEUR MONOCOMMANDE DE LAVABO M AVEC FONCTION FRESHSTART [Réf. : DE1021002010]

- Hauteur sous bec : 10,10 cm
- Longueur du bec : 10,90 cm
- Vidage non inclus

Également disponible : en tailles S et L • sans la fonction FreshStart



+ Fonction MinusFlow : économies d'eau

DURAVIT NO.1

5 MITIGEUR MONOCOMMANDE DE LAVABO M AVEC FONCTION MINUSFLOW [Réf. : N11022002010]

- Hauteur sous bec : 11,70 cm
- Longueur du bec : 10,60 cm
- Vidage non inclus

Également disponible : en tailles S et L



TULUM BY STARCK

6 MITIGEUR MONOCOMMANDE DE LAVABO XL [Réf. : TU1040002046]

- Hauteur sous bec : 22,20 cm
- Longueur du bec : 15,5 cm
- Vidage non inclus

Également disponible : en tailles S et M • finition chromée

ESSENCE



+ Finition Supersteel

- 1 MITIGEUR MONOCOMMANDE LAVABO TAILLE S** [Réf. : 24171DC1]
- Hauteur sous bec : 10.2 cm
 - Longueur du bec : 11.6 cm
 - Vidage inclus



+ Finition Supersteel

- 2 MITIGEUR MONOCOMMANDE LAVABO TAILLE M** [Réf. : 24173DC1]
- Hauteur sous bec : 16 cm
 - Longueur du bec : 11.4 cm
 - Vidage inclus

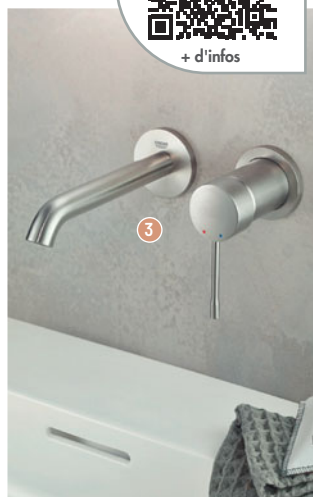

+ Finition Supersteel

- 3 MITIGEUR MONOCOMMANDE 2 TROUS LAVABO TAILLE M** [Réf. : 29192DC1 + 23571000]
- Longueur du bec : 18.3 cm
 - Vidage non inclus



Nouvelle finition Phantom Black

- 4 MITIGEUR MONOCOMMANDE LAVABO TAILLE S** [Réf. : 24172KF1]
- Hauteur sous bec : 10.2 cm
 - Longueur du bec : 11.6 cm
 - Vidage non inclus

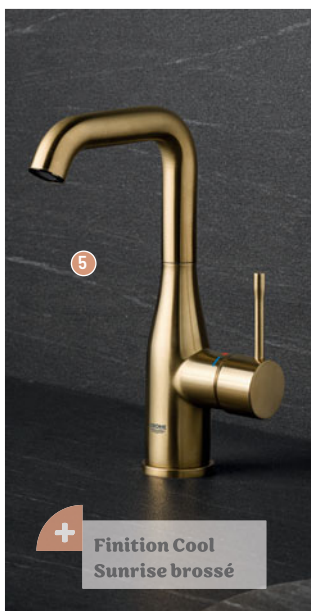

+ Finition Cool Sunrise brossé

- 5 MITIGEUR MONOCOMMANDE LAVABO TAILLE L** [Réf. : 24174GN1]
- Hauteur sous bec : 21.1 cm
 - Longueur du bec : 12.7 cm
 - Vidage inclus

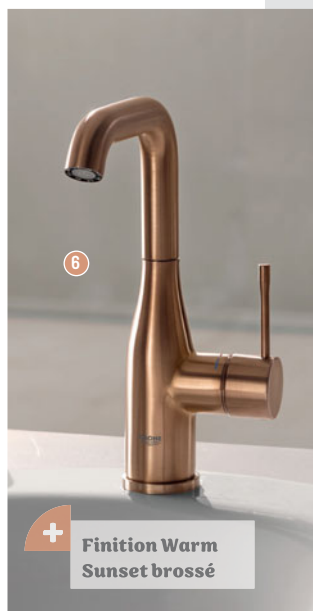

+ Finition Warm Sunset brossé

- 6 MITIGEUR MONOCOMMANDE LAVABO TAILLE L** [Réf. : 24174DL1]
- Hauteur sous bec : 21.1 cm
 - Longueur du bec : 12.7 cm
 - Vidage inclus

LINEARE



1 MITIGEUR TAILLE S
[Réf. : 32114DC1]
• Hauteur sous bec : 12 cm
• Longueur du bec : 12.8 cm
• Vidage inclus
Également disponible : en chrome
+ 2 autres finitions



2 MITIGEUR TAILLE XL
[Réf. : 23405AL1]
• Hauteur sous bec : 25.4 cm
• Longueur du bec : 18.1 cm
• Vidage inclus
Également disponible : en chrome
+ 2 autres finitions



3 MITIGEUR MURAL
[Réf. : 23444001+23571000]
• Longueur du bec : 20.7 cm
• Vidage non inclus
Également disponible : en chrome
+ 2 autres finitions

PLUS



4 MITIGEUR TAILLE M
[Réf. : 32612003]
• Hauteur sous bec : 10.5 cm
• Longueur du bec : 11.1 cm
• Vidage inclus
Également disponible : en chrome
+ 2 autres finitions



5 MITIGEUR TAILLE M
[Réf. : 23871AL3]
• Hauteur sous bec : 16.9 cm
• Longueur du bec : 12 cm
• Vidage inclus
Également disponible : en chrome
+ 2 autres finitions

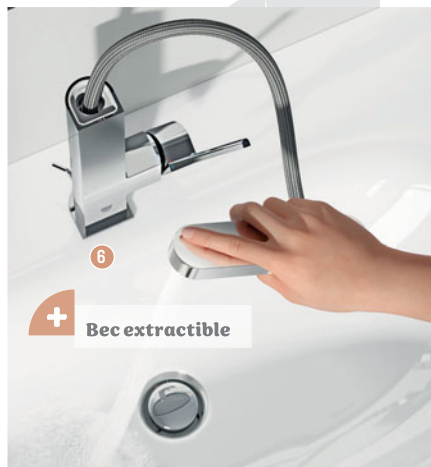

6 MITIGEUR TAILLE L
[Réf. : 23843003]
• Hauteur sous bec : 23.1 cm
• Longueur du bec : 11.9 cm
• Vidage inclus
Également disponible : en chrome
+ 2 autres finitions

EURODISC COSMOPOLITAN



1 MITIGEUR TAILLE S
[Réf. : 3319020E]

- Hauteur sous bec : 8.7 cm
- Longueur du bec : 11.6 cm
- Vidage inclus



+ Contrôle du bout des doigts

2 MITIGEUR TAILLE M JOYSTICK
[Réf. : 23427000]

- Hauteur sous bec : 10.8 cm
- Longueur du bec : 14.1 cm
- Vidage inclus



3 MITIGEUR TAILLE M
[Réf. : 23448002]

- Hauteur sous bec : 10.7 cm
- Longueur du bec : 14.2 cm
- Vidage inclus

EUROCUBE



4 MITIGEUR MONOCOMMANDE LAVABO TAILLE S [Réf. : 2312700E]

- Hauteur sous bec : 9.3 cm
- Longueur du bec : 9.9 cm
- Vidage inclus



5 MITIGEUR MONOCOMMANDE LAVABO TAILLE L [Réf. : 2313500E]

- Hauteur sous bec : 22.2 cm
- Longueur du bec : 15 cm
- Vidage inclus



+ Finition Supersteel

6 MITIGEUR MONOCOMMANDE LAVABO TAILLE M [Réf. : 2344500C]

- Hauteur sous bec : 10.9 cm
- Longueur du bec : 13.3 cm
- Vidage inclus

CONCETTO



+ Économies d'eau
SpeedClean :
mousseur 5 L/min

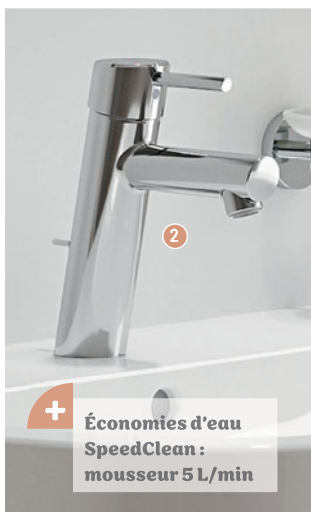

+ Économies d'eau
SpeedClean :
mousseur 5 L/min



+ Économies d'eau :
mousseur 5 L/min

- 1** ROBINET MONOFLUIDE LAVE-MAINS
TAILLE XS [Réf. : 32207001]
• Hauteur sous bec : 5.6 cm
• Longueur du bec : 10 cm
• Eau : froide

- 2** MITIGEUR TAILLE M [Réf. : 23450001]
• Hauteur sous bec : 9.9 cm
• Longueur du bec : 13.3 cm
• Vidage inclus

- 3** MITIGEUR TAILLE XL [Réf. : 23920001]
• Hauteur sous bec : 21.9 cm
• Longueur du bec : 17.1 cm
• Vidage inclus

EUROSTYLE COSMOPOLITAN



- 4** MITIGEUR TAILLE S [Réf. : 2338720E] • Hauteur sous bec : 8.9 cm • Longueur du bec : 10 cm • Vidage inclus
5 MITIGEUR TAILLE L [Réf. : 23043003] • Hauteur sous bec : 20.2 cm • Longueur du bec : 15.3 cm • Vidage inclus
6 MITIGEUR TAILLE S [Réf. : 2337420E] • Hauteur sous bec : 8.4 cm • Longueur du bec : 10.2 cm • Vidage inclus



+ d'infos

EUROSTYLE SOLID

*Économies d'énergie,
ouverture eau froide
au centre*



*Version
rehaussée*

- 1 MITIGEUR TAILLE S [Réf. : 23709003] • Hauteur sous bec : 8.2 cm • Longueur du bec : 11 cm • Vidage inclus
- 2 MITIGEUR TAILLE L [Réf. : 23718003] • Hauteur sous bec : 24.5 cm • Longueur du bec : 12.7 cm • Vidage inclus
- 3 MITIGEUR TAILLE XL [Réf. : 23719003] • Hauteur sous bec : 24.4 cm • Longueur du bec : 17.5 cm • Vidage inclus

EUROSMART COSMOPOLITAN



- 4 MITIGEUR MONOCOMMANDE LAVABO TAILLE M [Réf. : 2339600E]
 - Hauteur sous bec : 9.8 cm
 - Longueur du bec : 12.2 cm
 - Vidage inclus

- 5 MITIGEUR MONOCOMMANDE LAVABO TAILLE L [Réf. : 32830001]
 - Hauteur sous bec : 20.2 cm
 - Longueur du bec : 15.3 cm
 - Vidage inclus

- 6 MITIGEUR MONOCOMMANDE VASQUE À POSER TAILLE XL [Réf. : 23921000]
 - Hauteur sous bec : 20.1 cm
 - Longueur du bec : 16.3 cm
 - Vidage inclus

+ AirPower: jet généreux enrichi en air



VERNIS BLEND 100 COOLSTART

1 MITIGEUR LAVABO

[Réf. : 71585000]

- Hauteur sous bec : 8.8 cm
- Longueur du bec : 10.8 cm
- Vidage inclus

Également disponible : en noir Mat
• en hauteur 7 ou 19 cm

+ Mousseur retirable pour un nettoyage simplifié



LOGIS FINE 110 COOLSTART

2 MITIGEUR LAVABO

[Réf. : 71254000]

- Hauteur sous bec : 11 cm
- Longueur du bec : 12.1 cm
- Vidage inclus

Également disponible : en hauteur 24 cm ou en encastré mural



+ d'infos

+ AirPower: jet généreux enrichi en air

VERNIS SHAPE 100 COOLSTART

3 MITIGEUR LAVABO

[Réf. : 71594000]

- Hauteur sous bec : 9.5 cm
- Longueur du bec : 11 cm
- Vidage inclus

Également disponible : en noir Mat
• en hauteur 7 ou 19 cm

4

+ AirPower: jet généreux enrichi en air



REBRIS S 110 COOLSTART

4 MITIGEUR LAVABO

[Réf. : 72519000]

- Hauteur sous bec : 10.9 cm
- Longueur du bec : 13.3 cm
- Vidage inclus

Également disponible : en noir Mat
• en hauteur 8 ou 24 cm

5

+ Mousseur QuickClean anticalcaire



FOCUS 100 CH3 COOLSTART

5 MITIGEUR LAVABO

[Réf. : 31621000]

- Hauteur sous bec : 9.4 cm
- Longueur du bec : 11.9 cm
- Vidage inclus

Également disponible :
en hauteur 7, 19, ou 23 cm

6

+ AirPower: jet généreux enrichi en air

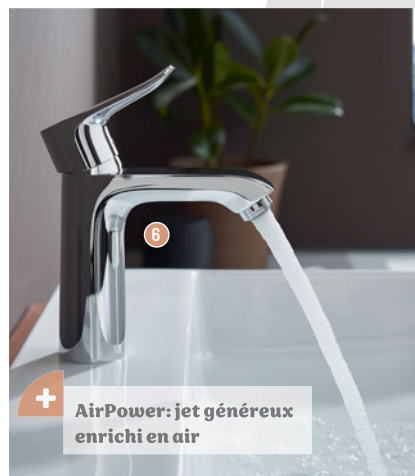

METRIS 110

6 MITIGEUR LAVABO

[Réf. : 31080000]

- Hauteur sous bec : 10 cm
- Longueur du bec : 11.6 cm
- Vidage inclus

Également disponible : en hauteur 20 ou 26 cm



VIVENIS 110

1 MITIGEUR LAVABO [Réf. : 75020000]

- Hauteur sous bec : 11 cm • Longueur du bec : 14.6 cm
- Vidage inclus

Également disponible : en Noir Mat et Blanc Mat
• en hauteur 8, 25 cm ou col de cygne



VIVENIS 210 BEC HAUT

2 MITIGEUR LAVABO [Réf. : 75030000]

- Hauteur sous bec : 20.9 cm • Longueur du bec : 13.9 cm
- Vidage inclus

Également disponible : en Noir Mat et Blanc Mat

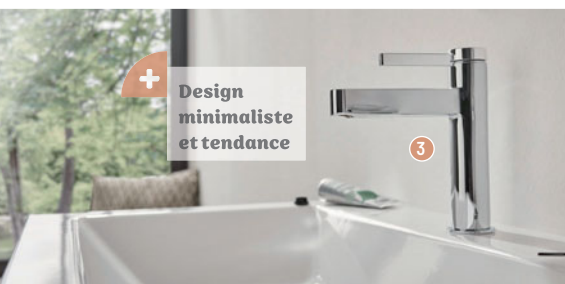

FINORIS 110 COOLSTART, BONDE PUSH-OPEN

3 MITIGEUR LAVABO [Réf. : 76024000]

- Hauteur sous bec : 11.3 cm • Longueur du bec : 13.9 cm
- Vidage inclus

Également disponible : en Noir Mat et Blanc Mat
• en hauteur 10 ou 26 cm



FINORIS 230 AVEC DOUCHETTE EXTRACTIBLE 2 JETS

4 MITIGEUR LAVABO [Réf. : 76063000]

- Hauteur sous bec : 22.9 cm • Longueur du bec : 20.4 cm
- Vidage inclus

Également disponible : en Noir Mat et Blanc Mat



TALIS E 110 CH3 COOLSTART

5 MITIGEUR LAVABO [Réf. : 71713000]

- Hauteur sous bec : 10.4 cm • Longueur du bec : 11.2 cm
- Vidage inclus

Également disponible : en 5 finitions Mates et PVD
• en hauteur 8, 15 ou 24 cm



METROPOL 110, BONDE PUSH-OPEN

6 MITIGEUR LAVABO [Réf. : 32507000]

- Hauteur sous bec : 11.7 cm • Longueur du bec : 13.5 cm
- Vidage inclus

Également disponible : en 5 finitions Mates et PVD
• en hauteur 10, 26, ou 23 cm col de cygne



Robinetterie

MITIGEURS ET MÉLANGEURS

hansgrohe



VERNIS BLEND 100 COOLSTART

1 MITIGEUR LAVABO [Réf. : 71585670]

- Hauteur sous bec : 8.8 cm • Longueur du bec : 10.8 cm
 - Vidage inclus
- Également disponible : en Chrome • en hauteur 7 ou 19 cm



VERNIS SHAPE 100 COOLSTART

2 MITIGEUR LAVABO [Réf. : 71594670]

- Hauteur sous bec : 9.5 cm • Longueur du bec : 11 cm
 - Vidage inclus
- Également disponible : en Chrome • en hauteur 7 ou 19 cm



REBRIS S 110 COOLSTART

3 MITIGEUR LAVABO [Réf. : 72519670]

- Hauteur sous bec : 10.9 cm • Longueur du bec : 13.3 cm
 - Vidage inclus
- Également disponible : en Chrome • en hauteur 8 ou 24 cm



VIVENIS 110

4 MITIGEUR LAVABO [Réf. : 75020700]

- Hauteur sous bec : 11 cm • Longueur du bec : 14.6 cm
 - Vidage inclus
- Également disponible : en Noir Mat et Chrome • en hauteur 8, 25 cm ou col de cygne



TALIS E 110 CH3 COOLSTART

5 MITIGEUR LAVABO [Réf. : 71713140]

- Hauteur sous bec : 10.4 cm • Longueur du bec : 11.2 cm
 - Vidage inclus
- Également disponible : en 5 finitions Mates et PVD
• en hauteur 8, 15 ou 24 cm



FINORIS 110 COOLSTART BONDE PUSH-OPEN

6 MITIGEUR LAVABO [Réf. : 76024700]

- Hauteur sous bec : 11.3 cm • Longueur du bec : 13.9 cm
 - Vidage inclus
- Également disponible : en Noir Mat et Chrome
• en hauteur 10 ou 26 cm

Robinetterie

MITIGEURS ET MÉLANGEURS

Ideal Standard

CONCA 

 Grande plage
de dépôt

1 MITIGEUR BAIN / DOUCHE MÉCANIQUE CHROME

[Réf. : BC763AA] • Longueur : 29.3 cm

• Profondeur : 23 cm • Corps froid : oui



2 MITIGEUR LAVABO CHROME [Réf. : BC753AA]

• Hauteur sous bec : 6.2 cm

• Longueur du bec : 18 cm

• Vidage inclus

Également disponible : sans tirette ni vidage



3 MITIGEUR LAVABO REHAUSSÉ CHROME [Réf. : BC757AA]

• Hauteur sous bec : 21.5 cm

• Longueur du bec : 15 cm • Vidage inclus

JOY 



4 MITIGEUR LAVABO [Réf. : BC775AA]

• Hauteur sous bec : 7 cm • Longueur du bec : 11 cm

• Vidage inclus

Également disponible : sans tirette ni vidage



5 MITIGEUR LAVABO

REHAUSSÉ [Réf. : BC781AA]

• Hauteur sous bec : 21.5 cm

• Longueur du bec : 17 cm

• Vidage inclus

Également disponible : sans tirette ni vidage



6 MITIGEUR LAVABO MURAL

[Réf. : A7378AA] • Longueur du bec : 18 cm

• Vidage non inclus

Également disponible : en version bec 22 cm

Robinetterie

MITIGEURS ET MÉLANGEURS

Ideal Standard

CONNECT AIR

+ Bec pivotant pour une utilisation pratique



+ Grande hauteur sous aérateur pour plus de confort



+ Plage de dépose pour les objets de toilette



- 1 MITIGEUR LAVABO BEC HAUT CHROME** [Réf. : A7020AA]
• Hauteur sous bec : 22.8 cm • Longueur du bec : 17.4 cm • Vidage inclus
- 2 MITIGEUR LAVABO CHROME** [Réf. : A7013AA]
• Hauteur sous bec : 11.4 cm • Longueur du bec : 17 cm • Vidage inclus
- 3 MITIGEUR DOUCHE MÉCANIQUE CHROME** [Réf. : A7032AA]
• Longueur : 16 cm • Profondeur : 14.5 cm • Corps froid : non
Également disponible : en version bain / douche

EXTRA



- 4 MITIGEUR LAVABO COL DE CYGNE CHROME** [Réf. : BD504AA]
• Hauteur sous bec : 19.5 cm • Longueur du bec : 22 cm • Vidage inclus
- 5 MITIGEUR LAVABO CHROME** [Réf. : BD501AA]
• Hauteur sous bec : 10.7 cm • Longueur du bec : 16.5 cm • Vidage inclus
- 6 MITIGEUR BAIN / DOUCHE CHROME** [Réf. : BD514AA]
• Longueur : 29 cm • Profondeur : 14 cm • Corps froid : non

Robinetterie

MITIGEURS ET MÉLANGEURS



Ideal Standard

JOY NEO



1 MÉLANGEUR 3 TROUS CHROME

[Réf. : BD143AA]

- Hauteur sous bec : 19 cm
- Longueur du bec : 16.8 cm
- Vidage inclus



2 MITIGEUR LAVABO COL DE CYGNE CHROME

[Réf. : BD149AA] • Hauteur sous bec : 31 cm • Longueur du bec : 16.9 cm • Vidage inclus



3 MÉLANGEUR LAVABO MURAL 3 TROUS CHROME

[Réf. : BD153AA]
• Longueur : 18 cm
• Profondeur : 21.8 cm
• Corps froid : non

CERAPLAN



4 MITIGEUR LAVABO BEC TUBE HAUT COL DE CYGNE CHROME

[Réf. : BD235AA]
• Hauteur sous bec : 19.9 cm • Longueur du bec : 17.9 cm
• Vidage inclus



5 MITIGEUR LAVABO CHROME

[Réf. : BD228AA]
• Hauteur sous bec : 8 cm
• Longueur du bec : 17.1 cm
• Vidage inclus



6 MITIGEUR BAIN / DOUCHE MURAL CHROME

[Réf. : BD256AA]
• Longueur : 15 cm
• Profondeur : 18 cm
• Corps froid : non



+ d'infos

CLEO 1889



+ d'infos



1 MÉLANGEUR 3 TROUS [Réf. : E24305-BGG]

- Hauteur sous bec : 7.1 cm • Longueur du bec : 12.3 cm
- Vidage inclus

Également disponible : en chrome (revêtement garanti 10 ans)
• en version poignées en croix (chrome ou or beige)



2 MITIGEUR LAVABO BAS [Réf. : E24308-BGG]

- Hauteur sous bec : 12 cm • Longueur du bec : 11.8 cm
- Vidage non inclus

Également disponible : en chrome (revêtement garanti 10 ans)
• en version avec vidage



3 MITIGEUR LAVABO REHAUSSÉ [Réf. : E24309-BGG]

- Hauteur sous bec : 25.3 cm • Longueur du bec : 17.5 cm
- Vidage non inclus

Également disponible : en chrome (revêtement garanti 10 ans)



4 MITIGEUR BAIN / DOUCHE MURAL

[Réf. : E24313-BGG]

- Longueur : 16 cm
- Profondeur : 18 cm
- Corps froid : non

Également disponible : en chrome (revêtement garanti 10 ans)

- en version sur pied

COMPOSED



1 MITIGEUR HAUT [Réf. : E73053-CP]
 • Hauteur sous bec : 19.7 cm • Longueur du bec : 18.2 cm
 • Vidage inclus
Également disponible : en revêtement titanium
 • en version basse

2 MITIGEUR LAVABO BAS [Réf. : E73050-TT]
 • Hauteur sous bec : 10.2 cm • Longueur du bec : 15.1 cm
 • Vidage inclus
Également disponible : en version chrome (revêtement garanti 10 ans) • en version joystick



+ 3 inserts de couleur : noir, blanc et vert



+ Système d'installation facile et rapide 5|35



TOOBI

3 MITIGEUR LAVABO [Réf. : E7329-CP]
 • Hauteur sous bec : 10.1 cm
 • Longueur du bec : 10.3 cm
 • Vidage non inclus
Également disponible : en finition nickel brossé (garantie 25 ans) • en version avec vidage et modèle haut

ODÉON RIVE GAUCHE

4 MITIGEUR LAVABO BAS AVEC VIDAGE [Réf. : E21028-CP]
 • Hauteur sous bec : 9.6 cm
 • Longueur du bec : 12.3 cm
 • Eau : froide et chaude
Également disponible : en blanc brillant
 • noir mat

ODÉON RIVE GAUCHE

5 MITIGEUR LAVABO HAUT AVEC VIDAGE [Réf. : E21030-GLD]
 • Hauteur sous bec : 33.2 cm
 • Longueur du bec : 18.8 cm
 • Eau : froide et chaude
Également disponible : en blanc brillant
 • noir mat

GRANDS BOULEVARDS



1 MITIGEUR LAVABO STANDARD AVEC POIGNÉE

«CARESSE» + POIGNÉE POUR MITIGEUR LAVABO

[Réf. : CE25387-SC + CE25387-SC-CP]

- Hauteur sous bec : 16.8 cm
- Longueur du bec : 26.9 cm
- Vidage non inclus



2 MITIGEUR LAVABO

[Réf. : E77958-4AND]

- Hauteur sous bec : 9.3 cm
- Longueur du bec : 12.9 cm
- Vidage non inclus

Également disponible : avec bonde click à commander (Réf. : E30536-CP)



3 MITIGEUR LAVABO MURAL

AVEC POIGNÉE BAGUETTE

[Réf. : CE25404-SC]

- Hauteur sous bec : 17.8 cm
- Longueur du bec : 18.7 cm
- Vidage non inclus

VELIS



*Cartouche
anticalcaire
brevetée*

- 1** MITIGEUR LAVABO
AVEC VIDAGE PUSH,
DIAMOND SMOKE PVD
[Réf. : VE125118 / 2FLP]
• Hauteur sous bec : 18.3 cm
• Longueur du bec : 16 cm
• Vidage inclus



*Cartouche
anticalcaire
brevetée*

- 2** MITIGEUR LAVABO AVEC VIDAGE PUSH,
RED CANYON PVD
[Réf. : VE125118 / 2RCP]
• Hauteur sous bec : 18.3 cm
• Longueur du bec : 16 cm
• Vidage inclus



*Simplicité
d'installation*

- 3** FACADE MITIGEUR LAVABO À ENCASTRER BEC
200 MM, RED CANYON PVD [Réf. : VE125198 / 1RCP]
• Hauteur sous bec : 8.6 cm
• Longueur du bec : 20 cm • Vidage non inclus



*Cartouche
anticalcaire
brevetée*

- 4** MITIGEUR LAVABO MI HAUT
AVEC VIDAGE PUSH, CHROME
[Réf. : VE125158 / 2CR]
• Hauteur sous bec : 31.2 cm
• Longueur du bec : 20 cm
• Vidage inclus

Robinetterie

MITIGEURS ET MÉLANGEURS

NOBILIS

YOYO



1 MITIGEUR LAVABO C3 VIDAGE PUSH, NOIR MAT

[Réf. : Y0E126118 / 2BM]

- Hauteur sous bec : 10.9 cm • Longueur du bec : 11.1 cm
- Vidage inclus



2 FACADE MITIGEUR LAVABO À ENCASTRER, NOIR MATT

[Réf. : Y0126198 / 1BM]

- Longueur du bec : 20 cm • Vidage non inclus

SEVEN



3 MITIGEUR LAVABO AVEC VIDAGE PUSH, VELVET BLACK

[Réf. : SE124118 / 2BM] • Hauteur sous bec : 10.9 cm

- Longueur du bec : 11.1 cm • Vidage inclus



4 FACADE MITIGEUR LAVABO MURAL, VELVET BLACK

[Réf. : SE124198 / 1BM]

- Longueur du bec : 20 cm • Vidage non inclus

LIVE



5 MITIGEUR LAVABO HAUT AVEC VIDAGE CLIC-CLAC CHROME

[Réf. : LV00118 / 2CR] • Hauteur sous bec : 5.3 cm

- Longueur du bec : 11 cm • Vidage inclus



6 FACADE MITIGEUR LAVABO ENCASTRÉ BEC 200 MM AVEC ROSACES INOX

[Réf. : LV00199 / 1IX]

- Longueur du bec : 20 cm • Vidage non inclus



+ d'infos

Choix des finitions

1



2

Choix des finitions

3



CARELIA

1 MITIGEUR BAIN / DOUCHE MURAL [Réf. : A5A028AC0K]

- Longueur : 18 cm • Profondeur : 15.7 cm
- Corps froid : non

Également disponible : en noir mat ou PVD Everlux rose gold.

2 MITIGEUR DOUCHE MURAL [Réf. : A5A2D8ANBK]

- Longueur : 18 cm • Profondeur : 13.3 cm
- Corps froid : non

Également disponible : en chromé ou PVD Everlux rose gold.

3 MITIGEUR DE LAVABO [Réf. : A5A328AC0K]

- Hauteur sous bec : 8.7 cm • Longueur du bec : 11.3 cm
- Vidage inclus

Également disponible : en noir mat ou PVD Everlux Rose Gold.

Exclusivité

au fil du
bain

Retrouvez la collection
complète en page 4.



FACTORY LINE



+ Accord parfait avec la robinetterie noire



+ Bonde universelle pour tout type de lavabo

1 SIPHON, FINITION LAITON NOIR MAT [Réf. : 130000 005 00]
Également disponible : en version chromée (réf. 130000 000 00)

2 BONDE DE LAVABO, FINITION LAITON NOIR MAT [Réf. : 124600 005 00]
Également disponible : en version chromée (réf. 124600 000 00)
• en version digiclic ou fixe



+ L'intérieur lisse prévient les niches microbiennes

3 BONDE DE LAVABO UNIVERSELLE À GRILLE ABS NOIR [Réf. : 121600 005 00]
Également disponible : en ABS blanc (réf. 121600 001 00)
• ABS chromé (réf. 121600 000 00)



+ Bonde universelle pour tout type de lavabo

4 BONDE DE LAVABO, ABS NOIR [Réf. : 122900 005 00]
Également disponible : en version ABS chromé (réf. 122900 000 00)
• en version digiclic ou fixe



+ Bonde universelle pour tout type de lavabo

5 ÉQUIPEMENT COMPLET ABS NOIR, AVEC SIPHON DÉPORTÉ, GAIN D'ESPACE [Réf. : 627000 005 00]



+ Trop-plein universel D 24 ou 30 mm

6 KIT DE TROP-PLEIN [Réf. : 598300 005 00]
Également disponible : en version chromée (réf. 598300 000 00)

SECURITHERM



+ Double butée de température maximale

Séquentiel: ouverture / fermeture sur l'eau froide



+ Hygiène: absence de clapet anti-retour



1 MITIGEUR DE DOUCHE THERMOSTATIQUE SÉQUENTIEL
[Réf. : H9630S] • Longueur: 18.4 cm
• Profondeur: 8.8 cm
• Corps froid: oui
*Également disponible: ensemble avec support douchette (réf. H9630SHYG)
• ensemble avec colonne de douche (réf. H9630SKIT)*

2 MITIGEUR DE DOUCHE THERMOSTATIQUE
[Réf. : H974IS] • Longueur: 28.6 cm
• Profondeur: 8.4 cm
• Corps froid: oui
*Également disponible: ensemble avec support douchette (réf. H974ISHYG)
• ensemble avec colonne de douche (réf. H974ISKIT)*

3 MITIGEUR DE DOUCHE ENCASTRABLE
[Réf. : H96CBOX+H9633]
• Longueur: 16.6 cm • Profondeur: 11 cm
• Corps froid: oui



Absence de clapet anti-retour sur les arrivées



4 MITIGEUR DE LAVABO THERMOSTATIQUE
[Réf. : H9726] • Longueur: 20.5 cm • Profondeur: 15 cm
• Corps froid: non

5 MITIGEUR DE DOUCHE THERMOSTATIQUE BICOMMANDE
[Réf. : H9768] • Longueur: 26 cm • Profondeur: 9 cm
• Corps froid: oui
Également disponible: ensemble avec support de douchette (réf. H9768HYG) • ensemble avec colonne de douche (réf. H9768KIT)



+ d'infos



+ GROHE ProGrip
avec surface
moletée

GROHTHERM SMARTCONTROL

1 MITIGEUR THERMOSTATIQUE DOUCHE
[Réf. : 34719000] • Longueur : 30.6 cm
• Profondeur : 15 cm • Corps froid : oui

GROHTHERM 800 COSMOPOLITAN

2 MITIGEUR THERMOSTATIQUE DOUCHE
[Réf. : 34771000] • Longueur : 29.8 cm
• Profondeur : 7.7 cm • Corps froid : non



+ GROHE MetalGrip : poignées
ergonomiques en métal



+ GROHE ProGrip avec
surface moletée

GROHTHERM 1000 PERFORMANCE

3 MITIGEUR THERMOSTATIQUE DOUCHE
[Réf. : 34832000] • Longueur : 31.3 cm
• Profondeur : 7.9 cm • Corps froid : oui

GROHTHERM 2000

**4 MITIGEUR THERMOSTATIQUE BAIN /
DOUCHE** [Réf. : 34466001] • Longueur : 31.7 cm
• Profondeur : 17.2 cm • Corps froid : oui



+ GROHE AquaPaddle :
poignées ergonomiques



+ GROHE MetalGrip : poignées
ergonomiques en métal

GROHTHERM 1000

5 MITIGEUR THERMOSTATIQUE DOUCHE
[Réf. : 34818003] • Longueur : 31.7 cm
• Profondeur : 8.1 cm • Corps froid : oui

GROHTHERM 800

6 MITIGEUR THERMOSTATIQUE DOUCHE
[Réf. : 34562000] • Longueur : 30.5 cm
• Profondeur : 7.3 cm • Corps froid : non

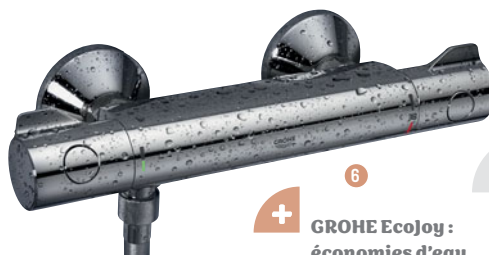

+ GROHE EcoJoy :
économies d'eau

Robinetterie

THERMOSTATIQUES

hansgrohe

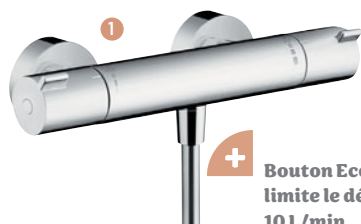

+ Bouton EcoStop : limite le débit à 10 L/min



+ Inverseur bain/ douche fluide



ECOSTAT 1001 CL

1 MITIGEUR THERMOSTATIQUE DOUCHE [Réf. : 13211000]

- Longueur : 29.6 cm • Profondeur : 10 cm
- Corps froid : oui

ECOSTAT 1001 CL

2 MITIGEUR THERMOSTATIQUE BAIN / DOUCHE [Réf. : 13201000]

- Longueur : 29.6 cm • Profondeur : 19.9 cm
- Corps froid : oui



+ Bouton EcoStop : limite le débit à 10 L/min



ECOSTAT COMFORT

3 MITIGEUR THERMOSTATIQUE DOUCHE [Réf. : 13116000]

- Longueur : 30.4 cm • Profondeur : 10.3 cm
- Corps froid : oui

Également disponible : en 5 finitions Mates et PVD



+ Inverseur bain/ douche fluide



ECOSTAT COMFORT

4 MITIGEUR THERMOSTATIQUE BAIN / DOUCHE [Réf. : 13114670]

- Longueur : 30.5 cm • Profondeur : 18.8 cm
- Corps froid : oui

Également disponible : en 5 finitions Mates et PVD



+ CoolContact : corps 100% froid

SHOWERTABLET SELECT 400

5 MITIGEUR THERMOSTATIQUE DOUCHE [Réf. : 24360000]

- Longueur : 41.2 cm • Profondeur : 11.5 cm
- Corps froid : oui

Également disponible : en Noir Mat et Blanc Mat



+ Bec rabattable pour plus de confort et de sécurité

SHOWERTABLET SELECT 400

6 MITIGEUR THERMOSTATIQUE BAIN / DOUCHE [Réf. : 24340670]

- Longueur : 41.2 cm • Profondeur : 18.3 cm
- Corps froid : oui

Également disponible : en Chrome et Blanc Mat



+ d'infos



*Bec intégré :
fini le risque
de blessure*

- 1 MITIGEUR THERMOSTATIQUE BAIN / DOUCHE MURAL** [Réf. : E24395-CP]
• Longueur : 33.5 cm • Profondeur : 10.8 cm • Corps froid : non
Également disponible : version avec tablette antiglisse (réf. E21768-CP) • en noir mat

METRO

*Régulation ultra-rapide de la
température*



- 2 MITIGEUR THERMOSTATIQUE DOUCHE MURAL** [Réf. : E21767-BL]
• Longueur : 32.7 cm • Profondeur : 10.5 cm
• Corps froid : non
Également disponible : en version chrome

COMPOSED



*Inverseur intégré
à la poignée de débit*

1 MITIGEUR THERMOSTATIQUE BAIN / DOUCHE MURAL [Réf. : E73110-CP]

- Longueur : 35 cm • Profondeur : 23 cm
- Corps froid : non

*Également disponible : en titanium
(revêtement garanti 25 ans)*

*Économiseur d'eau :
butée sensitive*

2 MITIGEUR THERMOSTATIQUE DOUCHE MURAL [Réf. : E73164-TT]

- Longueur : 35 cm • Profondeur : 9.5 cm
- Corps froid : non

Également disponible : en chrome



*3 inserts de couleur :
noir, blanc et vert*

TOOBI

3 MITIGEUR THERMOSTATIQUE BAIN / DOUCHE MURAL

[Réf. : E8992-CP]

- Longueur : 32.9 cm
- Profondeur : 23 cm
- Corps froid : non

Également disponible : en version sur gorge



+ d'infos



DOMAO ACCESS

- 1 ENSEMBLE BARRE DE DOUCHE 1 JET [Réf. : DOM490]
- Longueur du flexible : 1.5 m
 - 1 jet



DOMAO 100

- 2 ENSEMBLE BARRE DE DOUCHE 1 JET [Réf. : DOM493]
- Longueur du flexible : 1.5 m
 - 1 jet



DOMAO 200

- 3 ENSEMBLE BARRE DE DOUCHE 5 JETS [Réf. : DOM496]
- Longueur du flexible : 1.75 m
 - 5 jets



DOMAO 300

- 4 ENSEMBLE BARRE DE DOUCHE 3 JETS [Réf. : DOM509]
- Longueur du flexible : 1.75 m
 - 3 jets
- Également disponible : couleur chrome (réf. DOM499)



RAINSHOWER SMARTACTIVE 130

- 1 ENSEMBLE DE DOUCHE [Réf. : 26575000]
• Longueur du flexible : 1.75 m • 3 jets



RAINSHOWER SMARTACTIVE 130 CUBE

- 2 ENSEMBLE DE DOUCHE [Réf. : 26584000]
• Longueur du flexible : 1.75 m
• 3 jets



EUPHORIA 110

- 3 ENSEMBLE DE DOUCHE AVEC BARRE [Réf. : 27225001] • Longueur du flexible : 1.75 m
• 2 jets



TEMPESTA 100

- 4 ENSEMBLE DE DOUCHE AVEC BARRE [Réf. : 26162001] • Longueur du flexible : 1.75 m
• 2 jets



+ d'infos



Économies d'eau
et d'énergie :
EcoSmart 9 L/min

1



PULSIFY SELECT S 105 RELAXATION

1 SET DE DOUCHE

[Réf. : 24161000]

- Longueur du flexible : 1.60 m
- 3 jets

Également disponible : en Noir Mat
et Blanc Mat



2

Économies d'eau
et d'énergie :
EcoSmart 9 L/min



PULSIFY SELECT S 105 RELAXATION

2 SET DE DOUCHE [Réf. : 24161670]

- Longueur du flexible : 1.60 m
- 3 jets

Également disponible : en Chrome et Blanc Mat

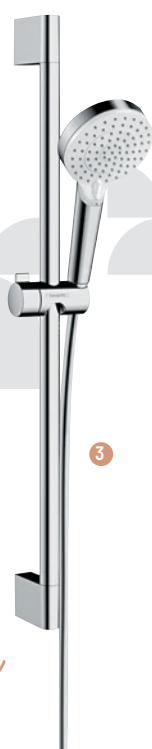

3

CROMETTA VARIO UNICA' CROMA 65 CM

3 SET DE DOUCHE [Réf. : 26534400]

- Longueur du flexible : 1.60 m
- 2 jets

Également disponible : avec porte-savon
(débit 14 L / min)



4

Porte-savon idéal
pour poser les
effets de douche

RAINDANCE SELECT S 120 POWDERRAIN UNICA'S PURO 65

4 SET DE DOUCHE [Réf. : 27654000]

- Longueur du flexible : 1.60 m
- 3 jets



+ d'infos

*Ouverture et
fermeture de l'eau
avec bouton-poussoir*

1

Exclusivité

au fil du
bain

DOMAO 300

1 COLONNE DE DOUCHE THERMOSTATIQUE AVEC TABLETTE [Réf. : DOM717]

- Type de robinetterie : mitigeur tablette en verre sécurit
- Hydromassante : non - Jet(s) tête de douche : 5

Retrouvez la collection
complète en page 4.

EUPHORIA SMARTCONTROL SYSTEM 310



+ d'infos



Design Cube
innovant

- 1 COLONNE DE DOUCHE AVEC MITIGEUR THERMOSTATIQUE** [Réf. : 26507000] • Type de robinetterie : mitigeur thermostatique
 • Hydromassante : oui • Jet(s) tête de douche : 3 jets (Rain, SmartRain, Massage)
- 2 COLONNE DE DOUCHE AVEC MITIGEUR THERMOSTATIQUE** [Réf. : 22120KF0] • Type de robinetterie : mitigeur thermostatique
 • Hydromassante : oui • Jet(s) tête de douche : 3 jets (Rain, SmartRain, Massage)
- 3 COLONNE DE DOUCHE AVEC MITIGEUR THERMOSTATIQUE** [Réf. : 26508000] • Type de robinetterie : mitigeur thermostatique
 • Hydromassante : oui • Jet(s) tête de douche : 2 jets (PureRain, ActiveRain)



+ d'infos



EUPHORIA SYSTEM 260

1 COLONNE DE DOUCHE AVEC MITIGEUR THERMOSTATIQUE [Réf. : 27615002]

- Type de robinetterie : mitigeur thermostatique
- Hydromassante : oui
- Jet(s) tête de douche : 3 jets (Pluie, Massage, SmartRain)

TEMPESTA COSMOPOLITAN SYSTEM 250



2 COLONNE DE DOUCHE AVEC MITIGEUR THERMOSTATIQUE [Réf. : 26671000] • Type de robinetterie : mitigeur thermostatique • Hydromassante : non

- Jet(s) tête de douche : 2 jets (Pluie, Jet tonique)



3 COLONNE DE DOUCHE AVEC MITIGEUR THERMOSTATIQUE [Réf. : 26690000] • Type de robinetterie : mitigeur thermostatique • Hydromassante : non

- Jet(s) tête de douche : 1 jet (Pluie)



+ d'infos



Économies d'eau
et d'énergie :
EcoSmart 9 L/min



Économies d'eau
et d'énergie :
EcoSmart 9 L/min

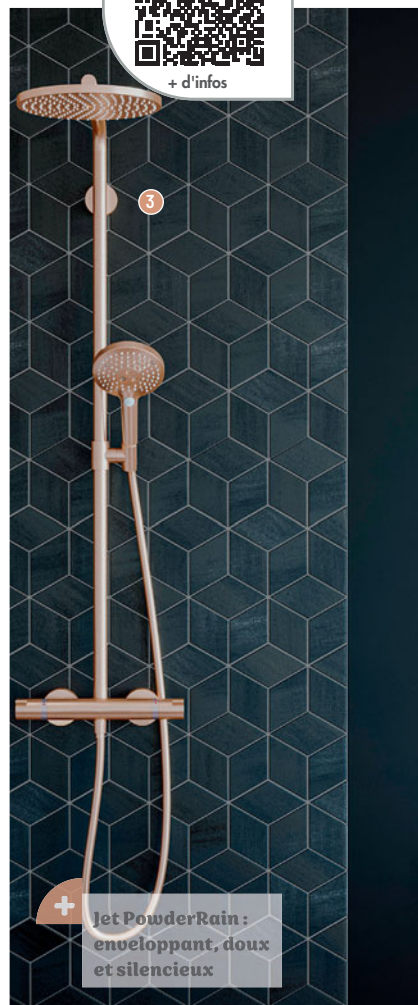

Jet PowderRain :
enveloppant, doux
et silencieux



VERNIS BLEND 240

1 COLONNE DE DOUCHE [Réf. : 26428670]

- Type de robinetterie : thermostatique
- Hydromassante : non
- Jet(s) tête de douche : 1 (Rain)

Également disponible : en version carrée
Vernis Shape

VERNIS SHAPE 240

2 COLONNE DE DOUCHE [Réf. : 26429670]

- Type de robinetterie : thermostatique
- Hydromassante : non
- Jet(s) tête de douche : 1 (Rain)

Également disponible : en version ronde
Vernis Blend

RAINDANCE SELECT 240 POWDERRAIN

3 COLONNE DE DOUCHE

[Réf. : 27633140]

- Type de robinetterie : thermostatique
- Hydromassante : non
- Jet(s) tête de douche : 1 (PowderRain)

Également disponible : en 5 finitions
Mates et PVD + Chrome



+ Économies d'eau et d'énergie : EcoSmart 9 L/min

CROMETTA S 240

1 COLONNE DE DOUCHE [Réf. : 27268000]

- Type de robinetterie : thermostatique • Hydromassante : non
- Jet(s) tête de douche : 1 (Rain)

Également disponible : en version carrée Crometta E 240



3

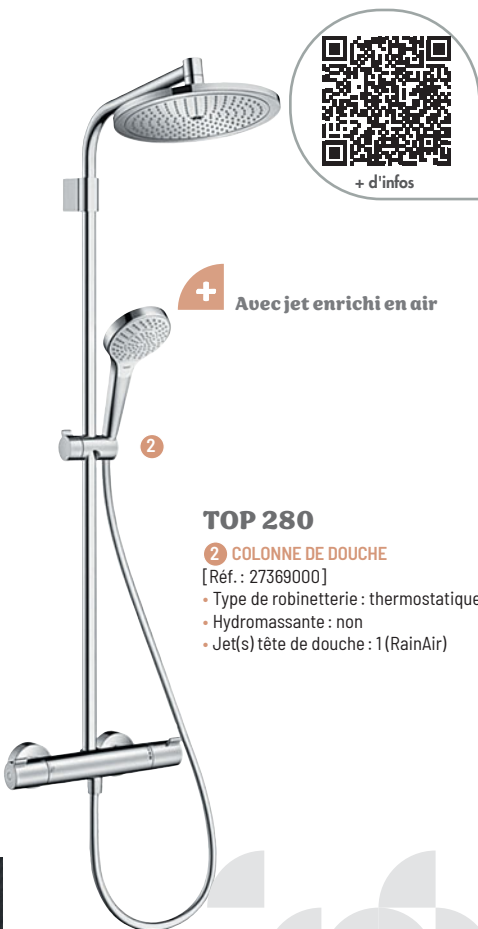

+ d'infos

+ Avec jet enrichi en air

TOP 280

2 COLONNE DE DOUCHE

[Réf. : 27369000]

- Type de robinetterie : thermostatique
- Hydromassante : non
- Jet(s) tête de douche : 1 (RainAir)

Économies d'eau
et d'énergie :
EcoSmart 9 L/min

CROMETTA E 240

3 COLONNE DE DOUCHE [Réf. : 27281000]

- Type de robinetterie : thermostatique • Hydromassante : non
- Jet(s) tête de douche : 1 (Rain)

Également disponible : en version ronde Crometta S 240

Robinetterie

COLONNES DE DOUCHE

hansgrohe



+ d'infos

Économies d'eau
et d'énergie:
EcoSmart 9 L/min

PULSIFY S 260, 1 JET

- 1 COLONNE DE DOUCHE [Réf. : 24221000]
- Type de robinetterie : thermostatique
- Hydromassante : non
- Jet(s) tête de douche : 1 (PowderRain)



Économies d'eau et d'énergie:
EcoSmart 9L/min



PULSIFY S, 2 JETS

- 2 COLONNE DE DOUCHE [Réf. : 24241670]
 - Type de robinetterie : thermostatique
 - Hydromassante : non
 - Jet(s) tête de douche : 2 (PowderRain et IntensePowderRain)
- Également disponible : en Chrome et Blanc Mat

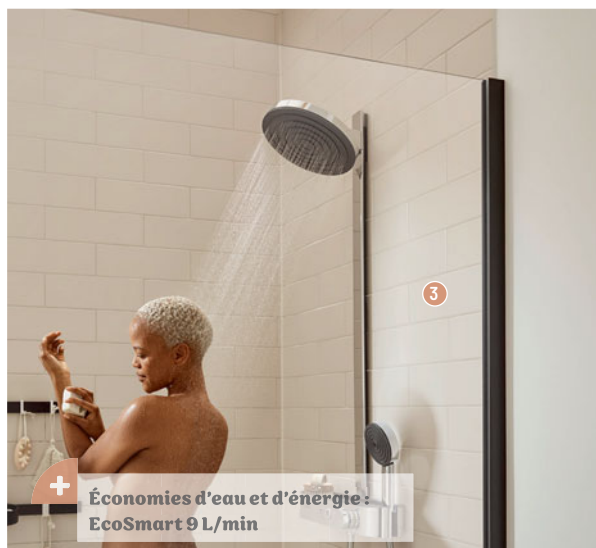

Économies d'eau et d'énergie:
EcoSmart 9 L/min



PULSIFY S, 2 JETS

- 3 COLONNE DE DOUCHE [Réf. : 24241000]
 - Type de robinetterie : thermostatique
 - Hydromassante : non
 - Jet(s) tête de douche : 2 (PowderRain et IntensePowderRain)
- Également disponible : en Noir Mat et Blanc Mat

Robinetterie

COLONNES DE DOUCHE

Jacob Delafon
PARIS



+ d'infos



CLEO 1889

1 COLONNE DE DOUCHE [Réf. : E24311-BGG]

- Type de robinetterie : mécanique • Hydromassante : non
- Jet(s) tête de douche : 1

Également disponible : en version chrome
(revêtement garanti 10 ans)



MÉTRO

2 COLONNE DE DOUCHE [Réf. : E26589-BL]

- Type de robinetterie : thermostatique • Hydromassante : non
- Jet(s) tête de douche : 3 jets (changement de jet facile grâce au bouton)

Également disponible : en version sans tablette • en chrome



+ d'infos

*Large couverture
d'eau avec la
douche de tête*



1

STRAYT

1 COLONNE DE DOUCHE [Réf. : E98321-CP]

- Type de robinetterie : thermostatique
- Hydromassante : non
- Jet(s) tête de douche : 2



2

OBLO DESIGN

2 COLONNE DE DOUCHE [Réf. : E20642-CP]

- Type de robinetterie : thermostatique • Hydromassante : non
- Jet(s) tête de douche : 1



3

OBLO

3 COLONNE DE DOUCHE [Réf. : E11717-CP]

- Type de robinetterie : thermostatique • Hydromassante : non
- Jet(s) tête de douche : 1

Robinetterie

COLONNES DE DOUCHE

NOBILIS



*Poignée en métal,
pomme slim
en métal*

TAGO

1 COLONNE DE DOUCHE THERMOSTATIQUE
AVEC POMME DE TÊTE 25 CM, NOIR MATT
[Réf. : TG85330 / 34BM]

- Type de robinetterie : colonne de douche thermostatique • Hydromassante : non
- Jet(s) tête de douche : 1 jet



*Poignée
en métal*

SEVEN

2 COLONNE DE DOUCHE THERMOSTATIQUE,
VELVET BLACK [Réf. : SE124030 / 30BM]

- Type de robinetterie : colonne de douche thermostatique • Hydromassante : non
- Jet(s) tête de douche : 1 jet

THICE

3 COLONNE DE DOUCHE THERMOSTATIQUE
TÉLESCOPIQUE, ICE BODY CR [Réf. : TH85530 / 51CR]

- Type de robinetterie : colonne de douche thermostatique • Hydromassante : non
- Jet(s) tête de douche : 1 jet



*Technologie
corps froid*



+

Profitez d'une
douche relaxante
ou revitalisante



ESSENTIAL 2.1

1 COLONNE D'HYDROMASSAGE

[Réf. : A5A9A8BC00]

- Type de robinetterie : mitigeur thermostatique - Hydromassante : oui
- Jet(s) tête de douche : 1

VICTORIA-T

2 COLONNE DE DOUCHE [Réf. : A5A9F18C00]

- Type de robinetterie : mitigeur thermostatique T-500
- Hydromassante : non - Jet(s) tête de douche : 1

Également disponible : en noir mat

EVEN-T

3 COLONNE DE DOUCHE THERMOSTATIQUE

- [Réf. : A5A9A2EC00] • Type de robinetterie : mitigeur thermostatique T-1000 Round • Hydromassante : non
- Jet(s) tête de douche : 1

Également disponible : en titanium black, titanium black brossé et rose gold

Robinetterie

ROBINETTERIE ENCASTRÉE

GROHE



+ d'infos

*Performances
et design*

GROHTHERM SMARTCONTROL

1 SET DE DOUCHE RAINSHOWER

SMARTACTIVE 310 CUBE [Réf. : 34804000]

- Type de robinetterie : thermostatique
- Douche de tête : fixation murale
- Nombre de jet(s) douche de tête : 2



*Des fonctions
innovantes et un
style élégant*

GROHTHERM

2 ENSEMBLE DE DOUCHE ENCASTRÉ [Réf. : 34734000]

- Type de robinetterie : ensemble de douche encastré avec façade
- Douche de tête : ciel de pluie
- Nombre de jet(s) douche de tête : 1





CROMETTA E 240 / ECOSTAT SQUARE

- ① ENSEMBLE DE DOUCHE ENCASTRÉE [Réf.: 26998000]
- Type de robinetterie : thermostatique
 - Douche de tête : fixation murale
 - Nombre de jet(s) douche de tête : 1 (Rain)



PULSIFY 260 ECOSMART / SHOWERSELECT

- ② ENSEMBLE DE DOUCHE ENCASTRÉE [Réf.: 88001855]
- Type de robinetterie : thermostatique
 - Douche de tête : fixation murale
 - Nombre de jet(s) douche de tête : 1 (PowderRain)



RAINANCE E 300 / SHOWERSELECT E

1 ENSEMBLE DE DOUCHE ENCASTRÉE [Réf. : 27939670]

- Type de robinetterie : thermostatique
- Douche de tête : fixation murale
- Nombre de jet(s) douche de tête : 1 (RainAir)



RAINANCE AIR 400 / SHOWERSELECT PORTER E

2 ENSEMBLE DE DOUCHE ENCASTRÉE [Réf. : 88001277]

- Type de robinetterie : thermostatique
- Douche de tête : ciel de pluie
- Nombre de jet(s) douche de tête : 1 (RainAir)



Poignée et pomme de tête en métal

SEVEN

1 PACK ENCASTRÉ THERMOSTATIQUE 2 VOIES, VELVET BLACK

[Réf. : WESK102 / 1QBM]

- Type de robinetterie : pack encastré thermostatique
- Douche de tête : ciel de pluie
- Nombre de jet(s) douche de tête : 1



2



Poignée et pomme de tête en métal

YOYO

2 KIT MITIGEUR THERMOSTATIQUE À ENCASTRER 2 VOIES, NOIR MAT

[Réf. : WESK102 / 1TBM] • Type de robinetterie : pack encastré thermostatique

- Douche de tête : ciel de pluie • Nombre de jet(s) douche de tête : 1



①
*IBox Hansgrohe
et tubes Viega
Raxofix intégrés*

CLOISON MODULAIRE AVEC IBOX HANSGROHE ENCASTRÉ

① CLOISON MODULAIRE AVEC IBOX HANSGROHE ENCASTRÉ

[Réf. : 041701104]

- Type de robinetterie : iBox Hansgrohe • Douche de tête : fixation murale
- Nombre de jet(s) douche de tête : 1



TEMPOMATIC MIX 4

- 1 MITIGEUR DE LAVABO AUTOMATIQUE** [Réf. : 493406]
 • Longueur du bec : 16 cm • Matière du corps : Inox chromé
Également disponible : en L 13, 19 ou 22 cm • en version sur plaque (réf. 490006)



TEMPOMATIC 5

- 2 ROBINET DE LAVABO AUTOMATIQUE** [Réf. : 449006]
 • Hauteur sous bec : 7.5 cm • Longueur du bec : 10.5 cm
 • Matière du corps : métal chromé
Également disponible : sur secteur 230 / 6 V (réf. 449000)
 • en version mitigeur (réf. 499006)



BINOPTIC MIX

- 3 MITIGEUR DE LAVABO AUTOMATIQUE** [Réf. : 379MCH]
 • Longueur du bec : 23 cm • Matière du corps : Laiton chromé
Également disponible : avec manette longue, en version robinet (réf. 379MCHL) • finition chrome noir mat (réf. 379MCHB)



BLACK BINOPTIC MIX

- 4 MITIGEUR DE LAVABO AUTOMATIQUE** [Réf. : 478MCHB]
 • Hauteur sous bec : 11 cm • Longueur du bec : 13.5 cm
 • Matière du corps : Laiton chromé
Également disponible : sur secteur 230 / 6 V (réf. 378MCHB)
 • hauteur de goutte : 17 ou 25 cm

Robinetterie

ROBINETTERIE ÉLECTRONIQUE

GROHE



+ d'infos



ESSENCE E

1 MITIGEUR LAVABO INFRAROUGE

- [Réf. : 36445000] • Hauteur sous bec : 21.1 cm
- Longueur du bec : 12.7 cm
- Matière du corps : laiton



BAU COSMO E

2 MITIGEUR LAVABO INFRAROUGE

- [Réf. : 36451000] • Hauteur sous bec : 10.6 cm
- Longueur du bec : 10.7 cm
- Matière du corps : polymère



EUROSMART COSMOPOLITAN E

3 MITIGEUR LAVABO INFRAROUGE AVEC LIMITEUR DE TEMPÉRATURE AJUSTABLE [Réf. : 36327002]

- Hauteur sous bec : 10.7 cm • Longueur du bec : 14.5 cm
- Matière du corps : laiton

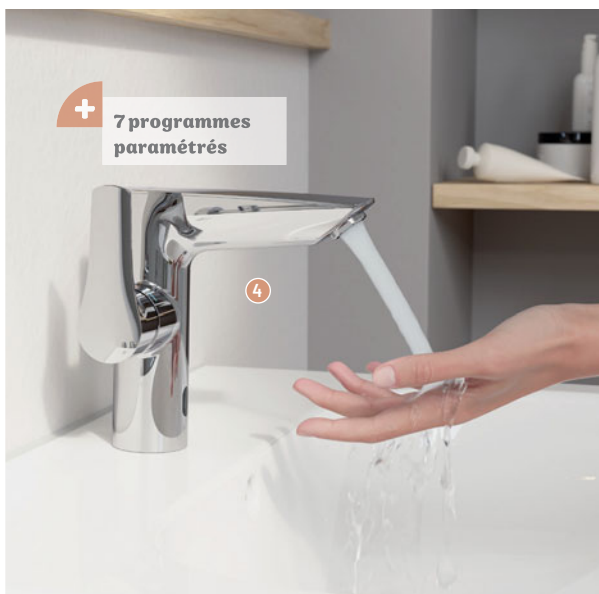

EUROSMART

4 MITIGEUR MONOCOMMANDE LAVABO TAILLE M

- [Réf. : 23975003] • Hauteur sous bec : 13.8 cm
- Longueur du bec : 15.8 cm
- Matière du corps : laiton

Robinetterie

ROBINETTERIE ÉLECTRONIQUE

PRESTO



1

Utilisation sans contact. 100% hygiène des mains

SO'O

1 MITIGEUR ÉLECTRONIQUE POUR LAVABO

[Réf. : 56196] • Hauteur sous bec : 12.2 cm
• Longueur du bec : 13.2 cm • Matière du corps : métal moulé injecté noir et capot or rose

Également disponible : en version secteur, en version chromée, avec capots personnalisables • avec possibilité de rehausse 150 mm pour vasque haute



2

Tout est intégré dans le corps du robinet

PRESTO LINEA NOIR MAT

2 MITIGEUR ÉLECTRONIQUE SUR PLAGE POUR LAVABO

[Réf. : 57212NM] • Hauteur sous bec : 9.9 cm
• Longueur du bec : 11.4 cm • Matière du corps : Laiton (corps) et métal injecté (capot)

Également disponible : or, cuivre, noir mat ou chromé
• version simple ou mitigeur, murale ou sur plage



3

Version chrome et black chrome

PRESTO NOVA

3 ROBINET SIMPLE ÉLECTRONIQUE SUR PLAGE

[Réf. : 55393] • Hauteur sous bec : 13.8 cm
• Longueur du bec : 14.1 cm • Matière du corps : Corps et capot en métal moulé injecté

Également disponible : en version noir mat et version chrome • version simple ou mitigeur



4

Tout est intégré dans le corps du robinet

PRESTO LINEA

4 ROBINET SUR PLAGE À DÉCLENCHEMENT ÉLECTRONIQUE POUR LAVABO

[Réf. : 57204] • Hauteur sous bec : 9.9 cm
• Longueur du bec : 11.4 cm • Matière du corps : Laiton chromé (corps) et métal injecté (capot)

Également disponible : or, cuivre, noir mat ou chromé
• version simple ou mitigeur, murale ou sur plage



ESPACE TOILETTES





WC À POSER / WC SUSPENDUS
BÂTI-SUPPORTS, HABILLAGES ET PLAQUES
WC LAVANTS
LAVE-MAINS
ABATTANTS
BROYEURS

P.292
P.310
P.315
P.319
P.326
P.329

EN PRATIQUE

L'espace toilettes

De la cuvette à l'abattant, découvrez les spécificités propres à chaque WC : à poser ou suspendu avec réservoir encastré, sans bride, avec fonction lavante...



JE PENSE AU LAVE-MAINS!

Indispensable du point de vue de l'hygiène, il peut être simple et sobre, mais aussi déco et original. Très pratique, associé à un petit meuble de rangement.



01. DES DÉTAILS QUI FONT LA DIFFÉRENCE

Suspendu ou sur pied ?

SUSPENDU

SUR PIED

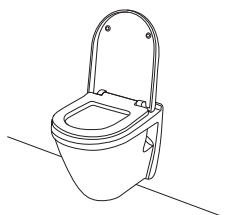

Facilite le nettoyage au sol, est moins massif et d'allure contemporaine



Plus rapidement posé, il offre un accès aisé au mécanisme de chasse

Avec ou sans bride ?

SANS BRIDE



Dépourvu de recoins où se logent les saletés, l'intérieur de la cuvette est plus facile à entretenir

Caréné ou pas ?



L'extérieur du WC caréné est lisse, les fixations sont cachées, le nettoyage est aisé

Choisir un abattant

- En général en plastique **Thermodur**, qui peut être plus ou moins fin (slim) ou recouvrant.
- L'option **frein de chute** ralentit la descente de la lunette : ni bruit, ni choc, ni petits doigts coincés !
- **Déclipsable**, plus facile à nettoyer et doté de charnières en inox, il est solide.



ZOOM SUR LE WC BROYEUR

Le broyeur, à associer à un WC existant, ou le WC broyeur, qui intègre le système de broyage, permet d'installer un WC à peu près partout. Il suffit de disposer d'une évacuation en PVC de 32 mm de diamètre et d'une prise de courant.



02. LES SOLUTIONS POUR SE LAVER AUX TOILETTES

- **La douchette**
Branchée sur le robinet de la chasse, la douchette hygiénique permet de se laver, de nettoyer la cuvette, de remplir une baignoire...
- **L'abattant lavant**
Il remplace l'abattant existant, et ajoute, selon les modèles, une ou deux buses lavantes, le chauffage de l'eau et le séchage.
- **Le WC lavant**
Au-delà des fonctions de lavage et de séchage, il peut absorber les odeurs, disposer d'automatismes (éclairage, ouverture du couvercle de l'abattant...).

03. LES 4 CRITÈRES D'ACHAT D'UN BÂTI-SUPPORT

1. La hauteur et la largeur de l'espace disponible.
2. La nature du sol et du mur d'appui déterminent le type de bâti-support :
 - universel (fixation au sol et éventuellement au mur),
 - autoportant (fixé uniquement au sol),
 - en applique (fixation unique sur mur porteur).
3. La plaque de commande (matériau, esthétique, fonctions ajoutées).
4. L'habillage du bâti-support, disponible chez certains fabricants, en prêt-à-poser.

Espace toilettes

WC À POSER / WC SUSPENDUS

DOMAO

DOMAO 200



+ d'infos



Abattant
Slim

1



2



1 PACK WC [Réf. : 9863N003-7215]

- Dim. : h 82 x l 38 x p 61 cm • Cuvette sans bride
- Abattant frein de chute inclus

Également disponible : avec bride (réf. 9012C003-7200)

2 WC SURÉLEVÉ PMR [Réf. : 9840N003-7201]

- Dim. : h 90.5 x l 38 x p 62 cm • Cuvette sans bride
- Abattant frein de chute inclus

Abattant hygiénique
à fermeture
ralentie Duroplast



3

DOMAO 200

3 CUVETTE WC SUSPENDUE SEMI-CARÉNÉE

[Réf. : 7787N003-6329]

- Dim. : h 40 x l 35.5 x p 52 cm
- Cuvette sans bride • Abattant frein de chute inclus

Également disponible : avec bride (réf. 5785C003-6095)



4

DOMAO 300

4 CUVETTE SUSPENDUE CARÉNÉE

[Réf. : 7510N003-6329]

- Dim. : h 40 x l 35.5 x p 54 cm • Cuvette sans bride
- Abattant frein de chute inclus

Espace toilettes

WC À POSER / WC SUSPENDUS



STARCK 3



1 CUVETTE SUSPENDUE VITAL + ABATTANT

[Réf. : 2203090000 + 0062410000]

- Dim. : h 35,5 x l 36 x p 70 cm • Cuvette avec bride
- Abattant frein de chute non inclus

Également disponible : avec l'option WonderGliss

(les résidus s'éliminent plus facilement, l'entretien est facilité)



2 CUVETTE SUSPENDUE RIMLESS + ABATTANT

[Réf. : 2527090000 + 0063890099]

- Dim. : h 37,5 x l 36 x p 54 cm • Cuvette sans bride
- Abattant frein de chute inclus

Également disponible : en version Compact • avec bride



ME BY STARCK

3 CUVETTE SUSPENDUE COMPACT RIMLESS

[Réf. : 2530090000 + 0020190000]

- Dim. : h 35 x l 37 x p 48 cm • Cuvette sans bride
- Abattant frein de chute inclus

Également disponible : en blanc satiné



D-NEO

4 CUVETTE SUSPENDUE RIMLESS

[Réf. : 2577090000 + 0021690000]

- Dim. : h 36 x l 37 x p 54 cm • Cuvette sans bride
- Abattant frein de chute inclus

Également disponible : avec les options HygieneGlaze ou WonderGliss

Espace toilettes

WC À POSER / WC SUSPENDUS

DURAVIT



1

DURASTYLE

1 CUVETTE SUSPENDUE + ABATTANT

[Réf. : 2551090000 + 0063790000]

- Dim. : h 35.5 x l 37 x p 54 cm
- Abattant frein de chute inclus



2



+ d'infos

SOLEIL BY STARCK

2 CUVETTE SUSPENDUE HYGIENEFLUSH

[Réf. : 2591092000 + 0026490000]

- Dim. : h 36.5 x l 37 x p 54 cm - Cuvette sans bride
- Abattant frein de chute inclus



3

DURAVIT N°1

3 CUVETTE SUR PIED POUR RÉSERVOIR

[Réf. : 218209 + 0941100005 + 002079]

- Dim. : h 77.5 x l 36.5 x p 65 cm
- Abattant frein de chute inclus



4

1930

4 CUVETTE SUR PIED

[Réf. : 0227010000 + 0872210005 + 006489]

- Dim. : h 76 x l 35.5 x p 66.5 cm
- Abattant frein de chute inclus

Espace toilettes

WC À POSER / WC SUSPENDUS

GEBERIT



ICON SQUARE

- ① PACK WC AU SOL [Réf. : 500.820.00.1]
- Dim. : h 83 x l 37.5 x p 64 cm • Cuvette sans bride
 - Abattant frein de chute inclus
 - Abattant déclinable : oui

ICON

- ② PACK WC AU SOL [Réf. : 500.821.00.1]
- Dim. : h 83 x l 37 x p 63.5 cm • Cuvette sans bride
 - Abattant frein de chute inclus
 - Abattant déclinable : oui



RENOVA COMPACT MULTI

- ③ PACK WC AU SOL [Réf. : 501.859.00.1]
- Dim. : h 79.5 x l 36.5 x p 61.5 cm
 - Cuvette sans bride • Abattant frein de chute inclus
 - Abattant déclinable : oui

SMYLE

- ④ PACK WC AU SOL [Réf. : 500.822.00.1]
- Dim. : h 84 x l 37.5 x p 63.5 cm
 - Cuvette sans Bride • Abattant frein de chute inclus
 - Abattant déclinable : oui

Espace toilettes

WC À POSER / WC SUSPENDUS

GEBERIT



*Abattant
démontable
sans outil*



ONE

1 PACK WC SUSPENDU AVEC RECOUVREMENT BLANC

[Réf. : 500.201.01.1]

- Dim. : h 41 x l 37 x p 54 cm - Cuvette sans bride
- Abattant frein de chute inclus
- Abattant déclinable : oui

Également disponible : avec cache chromé



ONE

2 PACK WC SUSPENDU AVEC RECOUVREMENT CHROMÉ BRILLANT

[Réf. : 500.202.01.1]

- Dim. : h 41 x l 37 x p 54 cm
- Cuvette sans bride
- Abattant frein de chute inclus
- Abattant déclinable : oui



Abattant inclus

ICON

3 PACK WC SUSPENDU CARÉNÉ

[Réf. : 501.664.00.1]

- Dim. : h 37,5 x l 36 x p 53 cm - Cuvette sans bride
- Abattant frein de chute inclus
- Abattant déclinable : oui



Espace toilettes

WC À POSER / WC SUSPENDUS

GEBERIT

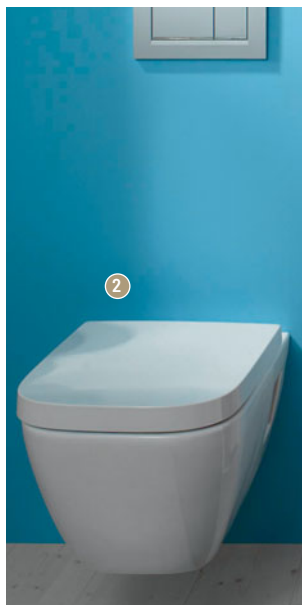

ACANTO

1 PACK WC CARÉNÉ

[Réf. : 500.606.01.2]

- Dim. : h 39 x l 35.5 x p 51 cm
- Cuvette sans bride
- Abattant frein de chute inclus
- Abattant déclinable : oui

RENOVA PLAN

2 PACK WC SUSPENDU

[Réf. : 500.816.00.1]

- Dim. : h 38 x l 35 x p 54 cm
- Cuvette sans bride
- Abattant frein de chute inclus
- Abattant déclinable : oui

SMYLE SQUARE

3 PACK WC SUSPENDU

[Réf. : 501.619.00.1]

- Dim. : h 37.5 x l 35 x p 49 cm
- Cuvette sans bride
- Abattant frein de chute inclus
- Abattant déclinable : oui



Prédécoupés pour la plaque de déclenchement, les manchettes de raccordement et les fixations de la cuvette



HABILLAGE LINEO

4 HABILLAGE POUR BÂTI-SUPPORT GEBERIT DUOFIX POUR WC SUSPENDU [Réf. : 009776PBLBB]

- Dim. : h 120.5 x l 55 x p 25 cm

LINEO

5 REHAUSSE POUR HABILLAGE POUR BÂTI-SUPPORT GEBERIT DUOFIX

[Réf. : 009777PBLBB]

- Dim. : L 55 x l 24.9 cm x Ép 50 mm • Matière : MDF
- Également disponible : en hauteur 8 cm

MONOLITH PLUS



+ d'infos

+ Caréné

1

2

1 PACK WC SUSPENDU ICON [Réf. : 501.663.JT.1]

- Dim. : h 37,5 x l 36 x p 53 cm • Matière : Blanc Alpin / mat • Cuvette sans bride
- Abattant frein de chute inclus • Abattant déclipable : oui

2 MODULE SANITAIRE POUR WC SUSPENDU [Réf. : 131.231.00.7]

- Dim. : h 114 x l 50,5 x p 10,6 cm • Matière : revêtement frontal en grès, aspect ardoise en grès, aluminium chromé noir

Espace toilettes

WC À POSER / WC SUSPENDUS

GEBERIT

RENOVA



- 1** PACK WC SUSPENDU
GEBERIT RENOVA SEMI-CARÉNÉ
[Réf. : 500.800.00.1] - Cuvette sans bride
• Abattant frein de chute inclus

*Fixation facile grâce
à la fixation murale
EFF3 pour WC*



- 2** PACK WC SUSPENDU GEBERIT RENOVA
CARÉNÉ [Réf. : 502.775.00.1]
• Cuvette sans bride • Abattant frein de
chute inclus

Espace toilettes

WC À POSER / WC SUSPENDUS



Ideal Standard

TESI



+ Abattant ultrafin

1

- 1 PACK WC À POSER [Réf. : T033601]
• Dim. : h 40 x l 36 x p 66 cm • Cuvette sans bride
• Abattant frein de chute inclus



+ Abattant ultrafin et déclinable

2

- 2 PACK WC SUSPENDU [Réf. : T354601]
• Dim. : h 34 x l 36.5 x p 53.5 cm • Cuvette sans bride
• Abattant frein de chute inclus

I.LIFES



+ Profondeur réduite - seulement 60cm

3

- 3 PACK WC À POSER RIMLS+ GAIN DE PLACE [Réf. : T517101] • Dim. : h 79 x l 36 x p 60 cm • Cuvette sans bride
• Abattant frein de chute inclus



+ RimLS+ sans bride : meilleur rinçage

4

- 4 PACK WC SUSPENDU RIMLS+® GAIN DE PLACE [Réf. : T500101] • Dim. : h 40 x l 36 x p 49.5 cm • Cuvette sans bride
• Abattant frein de chute inclus

Espace toilettes

WC À POSER / WC SUSPENDUS

Jacob Delafon
PARIS



VOX

1 PACK WC AU SOL [Réf. : E24475-00]

- Dim. : h 42 x l 36 x p 66.5 cm
- Abattant frein de chute inclus

STRUKTRA COMPACT

2 PACK WC AU SOL COMPACT [Réf. : E20491-00]

- Dim. : h 68.5 x l 35.5 x p 60 cm
- Abattant frein de chute inclus



ODÉON UP

3 PACK WC AU SOL [Réf. : E25851-00]

- Dim. : h 81 x l 36.5 x p 68 cm
- Abattant frein de chute inclus

CLÉO 1889

4 CUVETTE AU SOL [Réf. : UJAC102-0]

- Dim. : h 81 x l 37 x p 67 cm
- Abattant frein de chute inclus

Espace toilettes

WC À POSER / WC SUSPENDUS

Jacob Delafon
PARIS



+ Économies d'eau
de 22 m³ par an

1

ODÉON RIVE GAUCHE

1 PACK WC SUSPENDU [Réf. : EDR132-00]

- Dim. : h 41 x l 36.2 x p 54 cm • Cuvette sans bride
- Abattant frein de chute inclus

Également disponible : en version avec abattant standard



+ Faible
encombrement

2



+ d'infos

STRUKTURA

2 PACK WC SUSPENDU [Réf. : EDE132-00]

- Dim. : h 41 x l 34 x p 54 cm • Cuvette sans bride
- Abattant frein de chute inclus



+ Antibactérien

3

MODERN LIFE

3 CUVETTE SUSPENDUE [Réf. : E7725-0]

- Dim. : h 40.8 x l 36 x p 54 cm • Cuvette sans bride
- Abattant frein de chute inclus



4

CLÉO 1889

4 CUVETTE SUSPENDUE [Réf. : EDZ102-0]

- Dim. : h 41 x l 37 x p 54 cm • Cuvette sans bride
- Abattant frein de chute inclus

Espace toilettes

WC À POSER / WC SUSPENDUS

LAUFEN



LAUFEN PRO

1 **PACK WC SUSPENDU** [Réf. : H8669550000001]

- Dim. : h 34 x l 36 x p 49 cm • Cuvette sans bride
- Abattant frein de chute inclus

Également disponible : en version standard



THE NEW CLASSIC

2 **WC SUSPENDU** [Réf. : H8208510000001+H8918510000001]

- Dim. : h 35 x l 37 x p 53 cm • Cuvette sans bride
- Abattant frein de chute inclus

Également disponible : avec le traitement LCC (entretien facilité et hygiène durable)



ALESSI

3 **WC SUSPENDU** [Réf. : H8209714000001+H8929710000001]

- Dim. : h 41,5 x l 39 x p 58,5 cm • Cuvette sans bride • Abattant frein de chute inclus

Également disponible : en blanc mat, noir mat et café mat



KARTELL

4 **PACK WC SUSPENDU RIMLESS**

- [Réf. : H8663300200001] • Dim. : h 28,5 x l 37 x p 54,5 cm
- Cuvette sans bride • Abattant frein de chute inclus

Également disponible : en blanc brillant, noir mat, blanc mat
• et en blanc avec le traitement antibactérien LCC

Espace toilettes

WC À POSER / WC SUSPENDUS

Roca



THE GAP SQUARE

1 PACK WC COMPACT [Réf. : A34D737000]

- Dim. : h 79 x l 36.5 x p 60 cm • Cuvette sans bride
- Abattant frein de chute inclus

Également disponible : en version suspendue • en version Confort Rimless

2 PACK WC SUSPENDU [Réf. : A34H47L000]

- Dim. : h 34.5 x l 34.7 x p 54 cm • Cuvette sans bride
- Abattant frein de chute inclus

Également disponible : en version compacte

*Facilité d'entretien
et hygiène irréprochable*



THE GAP ROUND

3 PACK WC SUR PIED [Réf. : A34DON2000]

- Dim. : h 79 x l 37 x p 65.5 cm • Abattant frein de chute inclus

Également disponible : en version compacte confort

4 PACK WC SUSPENDU RIMLESS [Réf. : A34HON5001]

- Dim. : h 40 x l 35.5 x p 54 cm • Cuvette sans bride
- Abattant frein de chute inclus

Également disponible : en version compacte

*Facilité d'entretien
et hygiène irréprochable*

Espace toilettes

WC À POSER / WC SUSPENDUS



INSPIRA SQUARE

1

+

Facilité d'entretien et hygiène irréprochable



+ d'infos

1 WC SUSPENDU

[Réf. : A346537640+A80153264B]

- Dim. : h 39 x l 37 x p 56 cm • Cuvette sans bride • Abattant frein de chute inclus
- Également disponible : en blanc brillant, blanc mat, perle, beige et café

INSPIRA ROUND

2 WC SUR PIED

[Réf. : A342526000+A341520000+A80152200B]

- Dim. : h 79.5 x l 37.5 x p 60 cm
- Cuvette sans bride • Abattant frein de chute inclus

Également disponible : en blanc mat, perle, Onyx, beige et café



+

Facilité d'entretien et hygiène irréprochable

2

ONA



+

Facilité d'entretien et hygiène irréprochable

3

3 WC SUSPENDU [Réf. : A346688000 + A801E22001]

- Dim. : h 29 x l 36 x p 48 cm • Cuvette sans bride
 - Abattant frein de chute inclus
- Également disponible : en profondeur 53 cm • blanc mat



+

Facilité d'entretien et hygiène irréprochable

4

4 WC SUR PIED [Réf. : A342687000+A341681000+A801E12001]

- Dim. : h 78.5 x l 36 x p 67.5 cm
 - Abattant frein de chute inclus
- Également disponible : en blanc mat • en version compacte

Espace toilettes

WC À POSER / WC SUSPENDUS



AVENTO

1 PACK WC AVEC CUVETTE SUR PIED [Réf. : 56410701]

- Dim. : h 79 x l 37 x p 65,5 cm • Cuvette sans bride
- Abattant frein de chute inclus

Également disponible : avec option CeramicPlus (traitement facilitant l'entretien)



VICARE

2 PACK WC AVEC CUVETTE SUR PIED [Réf. : 4620H701]

- Dim. : h 85 x l 36 x p 71 cm • Cuvette sans bride
- Abattant frein de chute inclus



O.NOVO PLUS

3 PACK WC AVEC CUVETTE SUR PIED [Réf. : 5661F701]

- Dim. : h 79 x l 36 x p 68 cm • Cuvette sans bride
- Abattant frein de chute inclus

Également disponible : avec option CeramicPlus (traitement facilitant l'entretien)



O.NOVO COMPACT

4 PACK WC AVEC CUVETTE SUR PIED [Réf. : 5689FR01]

- Dim. : h 80 x l 36 x p 63 cm • Cuvette sans bride
- Abattant frein de chute inclus

Également disponible : avec option CeramicPlus (traitement facilitant l'entretien)

Espace toilettes

WC À POSER / WC SUSPENDUS



+ Technologie TwistFlush : efficace et économe en eau

1



+ Set de fixations invisibles SupraFix 3.0

2



+ d'infos

SUBWAY 3.0 TWISTFLUSH

1 PACK WC SUSPENDU [Réf. : 4670TS01]

- Dim. : h 36 x l 37 x p 56 cm - Cuvette sans bride
- Abattant frein de chute inclus

Également disponible : avec option CeramicPlus (traitement facilitant l'entretien)

SUBWAY 2.0

2 PACK WC AVEC CUVETTE SUSPENDUE [Réf. : 5614R201]

- Dim. : h 41.5 x l 37 x p 56 cm - Cuvette sans bride
- Abattant frein de chute inclus

Également disponible : avec option CeramicPlus (traitement facilitant l'entretien)



CeramicPlus pour un nettoyage rapide et hygienique

3



DirectFlush : rinçage haute performance

4

AVENTO

3 PACK WC AVEC CUVETTE SUSPENDUE [Réf. : 5656FS01]

- Dim. : h 40 x l 37 x p 53 cm - Cuvette sans bride
- Abattant frein de chute inclus

Également disponible : avec option CeramicPlus (traitement facilitant l'entretien)

O.NOVO

4 PACK WC AVEC CUVETTE SUSPENDUE [Réf. : 5660FR01]

- Dim. : h 40 x l 36 x p 56 cm - Cuvette sans bride
- Abattant frein de chute inclus

Également disponible : avec option CeramicPlus (traitement facilitant l'entretien)

Espace toilettes

WC À POSER / WC SUSPENDUS

Villeroy & Boch
1748



1

Exclusivité

au fil du
bain

- 1 PACK WC SUSPENDU [Réf. : 4628HR01]
• Dim. : h 37 x l 40 x p 53 cm - Cuvette sans bride
• Abattant frein de chute inclus

Retrouvez la collection
complète en page 4.

Espace toilettes

WC À POSER / WC SUSPENDUS

VitrA

SENTO



1 PACK WC SUSPENDU NOIR MAT [Réf. : 7748B083-6156] • Dim. : h 40 x l 36.5 x p 34 cm

• Cuvette sans bride • Abattant frein de chute non inclus

Également disponible : en blanc brillant, blanc mat, taupe mat • avec abattant slim wrap

2 PACK WC SUSPENDU BLANC MAT [Réf. : 7748B001-6252] • Dim. : h 40 x l 36.5 x p 34 cm

• Cuvette sans bride • Abattant frein de chute inclus

Également disponible : en blanc brillant, noir mat, taupe mat • avec abattant slim

3 PACK WC À POSER OPEN BACK, BLANC BRILLANT [Réf. : 9830B003-7205] • Dim. : h 81.5 x l 36 x p 65 cm

• Cuvette sans bride • Abattant frein de chute inclus

Également disponible : en noir mat



Solution de faible hauteur



1

Solution universelle



3



2

Extra-plat

DUOFIX SIGMA

1 BÂTI-SUPPORT [Réf. : 111.333.00.5] • Dim. : h 112 x l 50 x p 19.5 cm
• Bâti-support autoportant

DUOFIX SIGMA

2 BÂTI-SUPPORT WC EN APPLIQUE [Réf. : 111.796.00.1] • Dim. : h 114 x l 50 x p 8 cm

DUOFIX OMEGA

3 BÂTI-SUPPORT [Réf. : 111.009.00.1] • Dim. : h 82 x l 50 x p 19.5 cm
• Bâti-support autoportant

Espace toilettes

BÂTI-SUPPORTS, HABILLAGES ET PLAQUES

GEBERIT



SIGMA20

1 PLAQUE DE DÉCLENCHEMENT WC

[Réf. : 115.882.xx.1] • Dim. : L 24.6 x l 16.4 cm

- Matière : matière synthétique de haute qualité ou acier inoxydable
- Couleur : noir mat laqué

Également disponible : en 12 coloris

SIGMA21

2 PLAQUE DE DÉCLENCHEMENT WC

[Réf. : 115.884.SI.1] • Dim. : L 24.6 x l 16.4 cm

- Matière : verre, grès céramique, pierre naturelle, bois
- Couleur : ardoise Mustang

Également disponible : en 8 finitions pour la version chromée
• en 6 finitions pour les 3 autres couleurs de touches

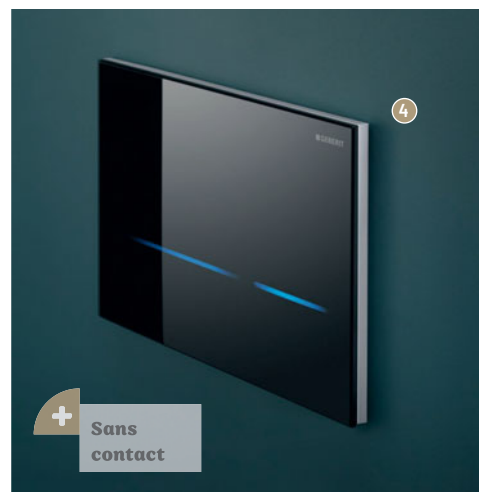

SIGMA50

3 PLAQUE DE DÉCLENCHEMENT WC

[Réf. : 115.788.xx.2] • Dim. : L 24.6 x l 16.4 cm

- Matière : verre, grès céramique, pierre naturelle, bois
- Couleur : sable

Également disponible : en 11 finitions pour la version chromée
• en 7 finitions pour les 3 autres couleurs de touches

SIGMA80

4 PLAQUE DE DÉCLENCHEMENT WC

[Réf. : 116.090.xx.6] • Dim. : L 24.7 x l 16.4 cm • Matière : verre

- Couleur : noir

Également disponible : en verre réfléchissant

Espace toilettes

BÂTI-SUPPORTS, HABILLAGES ET PLAQUES

Nicoll

by aliaxis

PLAQUES DE COMMANDE



Réduction du bruit
grâce aux amortisseurs



Facile à entretenir

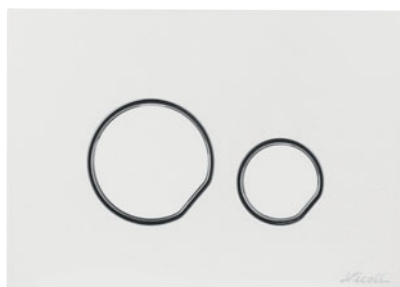

Finition blanche

1

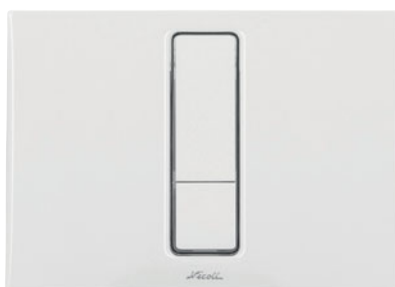

Finition blanche

2

1 PLAQUE DE COMMANDE MODÈLE DUO [Réf.: WPCDU0B] • Dim. : L 20.2 x l 14.5 cm • Matière : ABS • Couleur : blanc brillant
Également disponible : en noir mat • en chromé satiné

2 PLAQUE DE COMMANDE MODÈLE BRIGHT [Réf. : WPCBRB] • Dim. : L 20.2 x l 14.5 cm • Matière : ABS • Couleur : blanc brillant
Également disponible : en ABS chromé brillant ou satiné • en thermodor blanc et noir



3
2 parties :
fixation en
autoportant

Version sans plaque de commande

NICOLL HAPPY SUPPORT

3 BÂTI-SUPPORT AUTOPORTANT [Réf.: WBS2P]
• Dim. : h 137.1 x l 38.2 x p 19.2 cm • Bâti-support autoportant
Également disponible : avec plaque intégrée
(réf. WBS2PAP) • avec plaque intégrée et cuvette (réf. WBS2PAC1)



4
Pipe
d'évacuation
orientable

Version sans plaque de commande

SOLEMUR

4 BÂTI-SUPPORT AUTOPORTANT [Réf.: WBS1P]
• Dim. : h 133.2 x l 38 x p 19.7 cm • Bâti-support autoportant
Également disponible : avec plaque de commande,
avec cuvette (réf. WBS1PAP), avec plaque intégrée et cuvette (réf.
WBS1PAC1) • en version économique 3 / 4.5 L (réf. WBS1PECO)



FLUSHING TECHNOLOGY

+ 100% NF, prémonté et complet

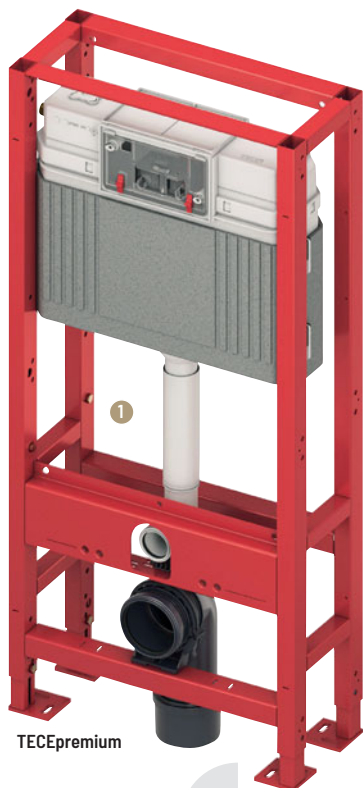

TECEpremium



TECEbase

1 BÂTI-SUPPORT POUR WC SUSPENDU [Réf. : 9500353]
• Dim. : h 112 x l 50 x p 21 cm
• Bâti-support autoportant

2 BÂTI-SUPPORT POUR WC SUSPENDU [Réf. : 9500309]
• Dim. : h 112 x l 50 x p 16 cm
• Bâti-support universel



TECEloop noir mat

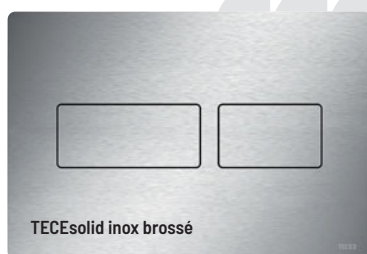

TECEsolid inox brossé

3 PLAQUE DE DÉCLENCHEMENT POUR BÂTI-SUPPORT [Réf. : 9240925]
• Dim. : L 15 x l 22 cm • Matière : Plastique • Couleur : noir mat
Également disponible : blanc, blanc mat, chromé brillant, chromé mat, noir

4 PLAQUE DE DÉCLENCHEMENT POUR BÂTI-SUPPORT [Réf. : 9240430]
• Dim. : L 15 x l 22 cm • Matière : Inox • Couleur : inox brossé
Également disponible : noir mat, blanc mat, chromé brillant, blanc, noir

Montage easy fit simplifié

Espace toilettes

BÂTI-SUPPORTS, HABILLAGES ET PLAQUES

viega

VISIGN



Bâti-support avec pieds renforcés

Possibilité de réglage du volume de rinçage

1 BÂTI-SUPPORT PREVISTA [Réf. : 772079]

• Dim. : h 112 x l 50 x p 19.5 cm

• Bâti-support autoportant

Également disponible : pour cloisons hauteur réduite, urinoir, lavabo • avec set pour insertion de tablettes nettoyantes



Entretien facile

2 PLAQUE DE COMMANDE VISIGN [Réf. : 773663]

• Dim. : L 22 x l 13 cm • Matière : acier inoxydable • Couleur : inox brossé

Également disponible : en versions sans contact sensitive, avec déclenchement électronique, avec cadre LED et commande à distance • en coloris métallique, verre ou bois

Espace toilettes

WC LAVANTS

GEBERIT



1



Technologie de rinçage TurboFlush

Technologie de rinçage
TurboFlush

AQUACLEAN SELA

- 2 WC LAVANT BLANC ALPIN [Réf. : 146.220.11.1]
• Dim. : h 33 x l 37,5 x p 56,6 cm • Cuvette sans bride



2



3



Cuvette sans bride Rimfree®

Température de l'eau
de la douche réglable

AQUACLEAN TUMA COMFORT

- 4 ABATTANT LAVANT [Réf. : 146.270.11.1]
• Dim. : h 10 x l 36 x p 52,3 cm • Cuvette sans bride



4

AQUACLEAN MAÏRA COMFORT

- 1 WC LAVANT BLANC ALPIN [Réf. : 146.218.11.1]
• Dim. : h 35 x l 39,5 x p 59 cm • Cuvette sans bride
Également disponible : en chromé brillant • en version classic

AQUACLEAN TUMA COMFORT

- 3 WC LAVANT [Réf. : 146.290.11.1]
• Dim. : h 39 x l 35 x p 55,3 cm • Cuvette sans bride
Également disponible : en blanc-Blanc verre, blanc-noir verre
• blanc-acier inoxydable brossé

Espace toilettes

WC LAVANTS

LAUFEN

RIVA

+

Nettoyage thermique et détartrage automatisé

1



2



+ d'infos

+

Nettoyage thermique et détartrage automatisé

1 WC SUSPENDU [Réf. : H8206914000001]

• Dim. : h 33 x l 39.5 x p 60 cm

• Cuvette sans bride

Également disponible : en noir brillant, blanc mat et noir mat

2 WC SUSPENDU [Réf. : H8206910200001]

• Dim. : h 33 x l 39.5 x p 60 cm

• Cuvette sans bride

Également disponible : en blanc mat, noir mat et blanc avec le traitement antibactérien LCC

NAVIA

Fonction détartrage automatisé

3



3 WC SUSPENDU [Réf. : H8206010000001]

• Dim. : h 38 x l 37 x p 58 cm

• Cuvette sans bride

4 WC SUSPENDU [Réf. : 8206014007171]

• Dim. : h 38 x l 37 x p 58 cm

• Cuvette sans bride

Fonction détartrage automatisé

4



INSPIRA IN-WASH



1 WC LAVANT SUR PIED [Réf. : A80306L001] • Dim. : h 79 x l 39 x p 68 cm • Cuvette sans bride
Également disponible : en version suspendue

2 WC LAVANT SUSPENDU [Réf. : A803060001] • Dim. : h 35 x l 39 x p 56.2 cm • Cuvette sans bride
Également disponible : en version à poser au sol

IN WASH AVEC IN-TANK



3 WC LAVANT SUR PIED [Réf. : A803095001] • Dim. : h 48.5 x l 38.5 x p 58.5 cm • Cuvette sans bride
Également disponible : en version suspendue

4 WC LAVANT SUSPENDU [Réf. : A803094001] • Dim. : h 40 x l 38.5 x p 58.5 cm • Cuvette sans bride
Également disponible : en version sur pied



+ d'infos

*Design moderne
et look discret*



TECEONE

CUVETTE WC AVEC FONCTION WC / DOUCHE [Réf. : 9700200] • Dim. : h 35 x l 35.8 x p 54 cm • Cuvette sans bride
Également disponible : avec fonction WC / douche eau froide • sans fonction WC / douche

Espace toilettes

LAVE-MAINS

aquarine



RAVEN

- 1 LAVE-MAINS [Réf. : 825541]
• Dim. : L 40.2 x l 25.2 cm • Matière : Solid surface



CAMDEM PACK

- 2 LAVE-MAINS [Réf. : 824874]
• Dim. : L 40.2 x l 25.2 cm • Matière : Plan en solid surface et porte-serviettes en métal



Coloris vert de gris

VIGO

- 3 LAVE-MAINS [Réf. : 823679]
• Dim. : L 40 x l 25 cm • Matière : Médium laqué ou panneau de particules surfacé mélaminé (selon coloris)
Également disponible : en blanc, gris, noir et chêne Hamilton



ANGO

- 4 LAVE-MAINS D'ANGLE [Réf. : 825540]
• Dim. : L 38 x l 38 cm • Matière : Solid surface

Espace toilettes

LAVE-MAINS

DURAVIT



Design Starck



Design Starck

ME + L-CUBE

- 1 LAVE-MAINS AVEC MEUBLE SUSPENDU [Réf. : 0723430000 + LC6272] • Dim. : L 30 x l 43 cm
- Matière : lave-mains céramique et meuble finition décor



Finition blanc brillant

ME BY STARCK

- 2 LAVE-MAINS [Réf. : 0723430000]
- Dim. : L 30 x l 43 cm • Matière : céramique
- Également disponible : en finition blanc satiné



Réversible



Finition blanc brillant

LUV

- 3 LAVE-MAINS [Réf. : 0381420000]
- Dim. : L 27 x l 42 cm
- Matière : céramique DuraCéram
- Également disponible : en blanc satiné, gris satiné



VERO AIR + XSQUARE

- 4 LAVE-MAINS SUR MEUBLE [Réf. : 072438 + XS4479]
- Dim. : L 25 x l 38 cm • Matière : lave-mains céramique et meuble finition décor

Espace toilettes

LAVE-MAINS

GEBERIT



RENOVA COMPACT

① LAVE-MAINS [Réf. : 276150000] • Dim. : L 25 x l 50 cm
• Matière : céramique
Également disponible : en largeurs 40 et 45 cm • en version en angle de 45 cm

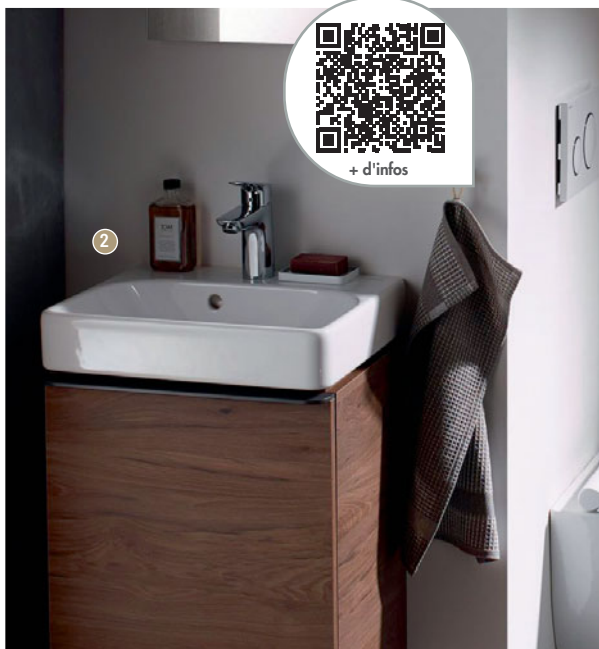

SMYLE

② LAVE-MAINS [Réf. : 500.256.01.1] • Dim. : L 41 x l 50 cm
• Matière : céramique
Également disponible : en largeur 50 cm



XENO²

③ LAVE-MAINS [Réf. : 500.529.01.1] • Dim. : L 28 x l 40 cm
• Matière : grès fin



ICON LIGHT

④ LAVE-MAINS [Réf. : 501.830.00.1] • Dim. : L 28 x l 38 cm
• Matière : grès fin
Également disponible : en largeur 53 cm

Espace toilettes

LAVE-MAINS



Ideal Standard



+ d'infos



CONCA

- 1 LAVE-MAINS [Réf. : T369501]
- Dim. : L 40 x l 35 cm
- Matière : en grès fin

EXTRA

- 2 LAVE-MAINS [Réf. : T373301]
- Dim. : L 45 x l 25 cm
- Matière : céramique
- Également disponible : en version droite



*Petits rebords
pour éviter les
écoulements d'eau*

STRADA II

- 3 LAVE-MAINS [Réf. : T299401]
- Dim. : L 45 x l 27 cm
- Matière : céramique
- Également disponible : en version gauche

*Format gain de place
pour petits espaces*

1.LIFE S

- 4 LAVE-MAINS [Réf. : E211201]
- Dim. : L 37 x l 21 cm
- Matière : céramique
- Également disponible : en version gauche
- noir mat



Espace toilettes

LAVE-MAINS

Jacob Delafon
PARIS



+ d'infos



Finition chêne tranché



Finition laque noir brillant

NOUVELLE VAGUE

① LAVE-MAINS ET MEUBLE SOUS LAVE-MAINS
[Réf. : EGK112-00 + EB3045G-E73] • Dim. : L 36 x l 45 cm
• Matière : céramique et meuble mélaminé
Également disponible : en 5 mélaminés et 48 laques pour le meuble • avec toutes les finitions de laque

TERRACE

② LAVE-MAINS ET MEUBLE SOUS LAVE-MAINS
[Réf. : EGA012-00 + EB1178-274] • Dim. : L 49 x l 28 cm
• Matière : céramique et meuble en bois
Également disponible : avec toutes les finitions de laque



Finition mélaminé chêne tabac



Finition noir mat

ODÉON RIVE GAUCHE

③ LAVE-MAINS ET MEUBLE SOUS LAVE-MAINS
[Réf. : EGN112 + EB2580D-R5-E52]
• Dim. : h 36 x l 45 x p 36 cm
Également disponible : avec toutes les finitions de laque

ODÉON RIVE GAUCHE

④ LAVE-MAINS COMPACT ET MEUBLE SOUS LAVE-MAINS
[Réf. : EB2581D-R5-M90 + EG0112-55-00]
• Dim. : L 22,5 x l 50 cm
• Matière : céramique
Également disponible : avec toutes les finitions de laque

Espace toilettes

LAVE-MAINS

Royo®



+ d'infos

ENJOY

① LAVE-MAINS [Réf. : 125140]

- Dim. : h 60 x l 45 x p 27,50 cm
- Composition du pack : meuble / plan / miroir

Également disponible : en chêne nordique, Frêne Samara



+ Plan
céramique
design

Blanc brillant



+ Vasque de
grandes
dimensions

②

Coloris Gris Galet brillant



Vasques
de grandes
dimensions

③

Coloris Blanc mat / Miroir 150 cm (Set1/50)

ÉLÉGANCE

② LAVE-MAINS [Réf. : 126700]

- Dim. : h 60 x l 45 x p 34 cm
- Composition du pack : meuble / plan / miroir

Également disponible : en gris sablé, noyer sablé, blanc brillant, anthracite

LITTLE

③ MEUBLE / PLAN / MIROIR LUMINAIRE

[Réf. : 127203+126994+122546+125158]

- Dim. : L 56,50 x l 50 cm • Matière : plan en céramique

Également disponible : en coloris chêne blanc, orme gris • en largeur 60 cm

Espace toilettes

LAVE-MAINS



Coloris blanc 01

O.NOVO

1 LAVE-MAINS D'ANGLE COMPACT [Réf. : 73274001]
• Dim. : L 41.5 x l 41.5 cm • Matière : céramique
Également disponible : avec option CeramicPlus : traitement facilitant l'entretien



Coloris blanc

O.NOVO

2 LAVE-MAINS D'ANGLE [Réf. : 73103201]
• Dim. : L 32 x l 32 cm • Matière : céramique
Également disponible : avec option CeramicPlus : traitement facilitant l'entretien



Compatible avec meuble Collaro

COLLARO

3 LAVE-MAINS [Réf. : 433450RW]
• Dim. : L 50 x l 40 cm • Matière : TitanCeram
Également disponible : avec option CeramicPlus (traitement facilitant l'entretien)



Compatible avec meuble Subway 3.0

SUBWAY 3.0

4 LAVE-MAINS [Réf. : 43705001] • Dim. : L 40 x l 50 cm
• Matière : TitanCeram
Également disponible : avec option CeramicPlus (traitement facilitant l'entretien)

DOMAO 200

Faible épaisseur



+ d'infos



- 1 ABATTANT THERMODUR SLIM [Réf. : DOM39] - Matière : thermodur - Abattant frein de chute inclus - Abattant déclinable : oui
- 2 ABATTANT THERMODUR [Réf. : DOM38] - Matière : thermodur - Abattant frein de chute inclus - Abattant déclinable : oui



DOMAO 100

- 3 ABATTANT [Réf. : DOM46] - Matière : thermoplastique - Abattant frein de chute non inclus - Abattant déclinable : non

Espace toilettes

ABATTANTS



TRADITION



120
Coloris



1 ABATTANT [Réf. : 7TD00013001] • Matière : bois réticulé® • Abattant frein de chute inclus

• Abattant déclipable : oui

Également disponible : sans la descente assistée

2 ABATTANT REHAUSSÉ [Réf. : 7TD00017606] • Matière : bois réticulé® • Abattant frein de chute non inclus

• Abattant déclipable : non

Fermeture silencieuse

120
Coloris

ARIANE

3 ABATTANT

[Réf. : 7AR00014101]

- Matière : bois réticulé®
- Abattant frein de chute inclus
- Abattant déclipable : oui



4
Coloris

RD2

4 ABATTANT

[Réf. : 7RD9001D]

- Matière : thermodur
- Abattant frein de chute non inclus
- Abattant déclipable : non
- Également disponible : avec une charnière à descente assistée



2
Coloris

ABATTANT AUTOCLIP

5 ABATTANT

[Réf. : 7AU900101]

- Matière : thermodur
- Abattant frein de chute inclus
- Abattant déclipable : oui



Évite le mouvement latéral

12
Coloris

ARION

6 ABATTANT [Réf. : 7AR00014140]

- Matière : bois réticulé® • Abattant frein de chute inclus
- Abattant déclipable : oui

Également disponible : déclipable et à descente manuelle



Espace toilettes

ABATTANTS



WOOD SLIM



1



2



3



4



5



6

120
Coloris

Livrés avec chevilles à bascule

- 1 **BLANC** [Réf. : 7WD00018801] • Matière : Bois réticulé • Abattant frein de chute inclus
• Abattant déclinable : oui
Également disponible : déclinable et à descente manuelle
- 2 **BALTIK OAK MAT** [Réf. : 7WD11848801] • Matière : Bois réticulé • Abattant frein de chute inclus
• Abattant déclinable : oui
Également disponible : déclinable et à descente manuelle
- 3 **SOFT BLACK** [Réf. : 7WD04428801] • Matière : Bois réticulé • Abattant frein de chute inclus
• Abattant déclinable : oui
Également disponible : déclinable et à descente manuelle
- 4 **MINERAL MAT** [Réf. : 7WD08318801] • Matière : Bois réticulé • Abattant frein de chute inclus
• Abattant déclinable : oui
Également disponible : déclinable et à descente manuelle
- 5 **FICELLE MAT** [Réf. : 7WD08338801] • Matière : Bois réticulé • Abattant frein de chute inclus
• Abattant déclinable : oui
Également disponible : déclinable et à descente manuelle
- 6 **AQUA MAT** [Réf. : 7WD08328801] • Matière : Bois réticulé • Abattant frein de chute inclus
• Abattant déclinable : oui
Également disponible : déclinable et à descente manuelle

Espace toilettes

BROYEURS



+ d'infos

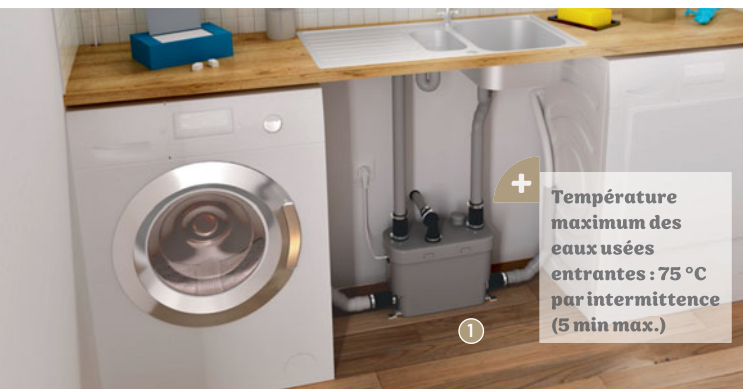

+

Température maximum des eaux usées entrantes : 75 °C par intermittence (5 min max.)

①

SANISPEED+

① POMPE DOMESTIQUE - RELEVAGE

EAUX GRISSES [Réf. : SSPUPSTD]

- Dim. : h 32 x L 36.8 x p 18.8 cm
- Broyeur seul
- Puissance électrique : 400 W

Faible niveau sonore : 40 dB(A)

SANIDOUCHE+

② POMPE DOMESTIQUE - RELEVAGE EAUX

GRISSES [Réf. : D2UPSTD]

- Dim. : h 14.6 x L 35.9 x p 16.7 cm
- Broyeur seul • Puissance électrique : 250 W



②



+

Faible niveau sonore : 46 dB(A)

③

SANIBROYEUR PRO UP

③ BROYEUR [Réf. : ST3UPSTD]

- Dim. : h 26.4 x L 33.9 x p 16.8 cm
- Broyeur seul • Puissance électrique : 400 W

Permet d'installer une salle d'eau complète

SANIPRO XR UP

④ BROYEUR [Réf. : SRUPSTD]

- Dim. : h 26.2 x L 43.4 x p 18.6 cm
- Broyeur seul • Puissance électrique : 400 W



④



SANICOMPACT PRO

- 1 WC AVEC BROYEUR INTÉGRÉ [Réf.: C11STD]
 - Dim. : h 49 x L 36.8 x p 55.5 cm • Broyeur intégré
 - Puissance électrique : 550 W
- Également disponible : en version avec connexion lave-mains*

Technologie Silence -
Niveau sonore : 51 dB(A)



SANICOMPACT 43

- 2 WC AVEC BROYEUR INTÉGRÉ [Réf.: C43STD]
 - Dim. : h 46.4 x L 41.5 x p 44 cm • Broyeur intégré
 - Puissance électrique : 550 W
- Également disponible : en version avec connexion lave-mains*



SANIFLUSH

- 3 WC AVEC BROYEUR INTÉGRÉ [Réf.: SANIFLUSH]
- Dim. : h 76 x L 37.2 x p 67.2 cm • Broyeur intégré
- Puissance électrique : 400 W



RADIATEURS





**RADIATEURS DÉCORATIFS
RADIATEURS SÈCHE-SERVIETTES**

**P.336
P.337**

EN PRATIQUE

Les radiateurs

Vecteur de confort, le chauffage de la salle de bains mérite d'être assuré par des radiateurs particulièrement fonctionnels qui associent design et performance.

MAÎTRISER SA CONSOMMATION D'ÉNERGIE

- Connecté, le radiateur électrique peut être **piloté à distance** , via le smartphone et une application dédiée, qui indique également les consommations d'énergie permettant de mieux les maîtriser.
- Sur le radiateur à eau chaude, **le robinet thermostatique** complète l'action du thermostat d'ambiance, assurant une régulation de la température pièce par pièce.



01. UN SÈCHE-SERVIETTES ADAPTÉ À MES BESOINS

- **À eau chaude**
Il est raccordé au réseau de chauffage et marche quand la chaudière ou la pompe à chaleur sont allumées.
- **Électrique**
Branché sur le réseau électrique, il fonctionne en toute saison et peut être programmé pour ajuster le confort.
- **Mixte**
Il est à la fois raccordé au circuit de chauffage et au réseau électrique et assure le confort toute l'année.

Bon à savoir

Les sèche-serviettes à tubes ronds et plats sont les plus courants. Il existe aussi d'autres looks plus design, des formats pivotants ou accessoirisés.

Pensez à la couleur

Proposée pour la plupart des sèche-serviettes, la couleur donne du caractère à la salle de bains.

LES FONCTIONS SUPPLÉMENTAIRES

- **Le soufflant** : disponible sur tous les modèles, y compris à eau chaude, il «booste» ponctuellement la température de la pièce.
- **Le système audio** : proposé sur certains modèles électriques connectés, il permet d'écouter sa playlist musicale dans la salle de bains.

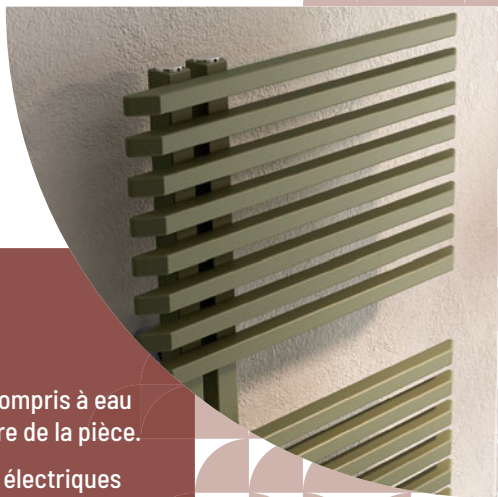

02. LA BONNE PUISSANCE

La puissance d'un radiateur dépend :

- du volume de la pièce à chauffer,
- de la situation géographique de l'habitation (région, altitude),
- du nombre de murs donnant sur l'extérieur,
- de la présence ou non d'une fenêtre,
- du degré d'isolation de la maison,
- de la température à maintenir dans la pièce.

Il est recommandé de s'adresser à un professionnel pour l'estimer.



03. ENCORE PLUS BEAUX, LES RADIATEURS DÉCORATIFS

Ils chauffent tout en apportant une touche d'originalité, de couleur, de finition... à la décoration de la salle de bains et de toute autre pièce de la maison.

Les propositions sont nombreuses, du radiateur rétro au radiateur miroir, en passant par les modèles claustra, d'angle, sculpture, tableau contemporain...

Radiateurs

RADIATEURS DÉCORATIFS



FINIMETAL



+ d'infos

Raccordement
central par le bas

1



2

Raccordement
universel:
14 possibilités

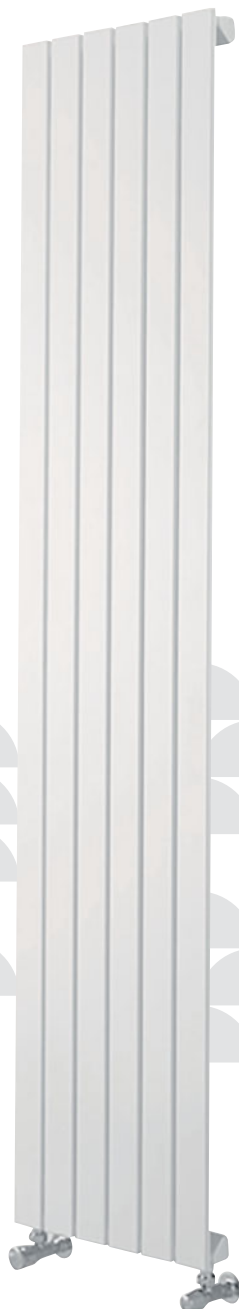

63
Coloris

TÉOLYS TWIN

1 RADIATEUR VERTICAL MULTICOLONNE
[Réf. : 27-2100 / 10] • Dim. : h 1000 x l 500 mm
• Puissance : 753 W • Coloris : blanc RAL 9016 en
standard
*Également disponible : en versions Téolys
sur-mesure, Téolys Banc et Téolys Bar*

63
Coloris

CHORUS V

2 RADIATEUR VERTICAL TUBES PLATS
[Réf. : 8SV20200] • Dim. : h 2000 x l 605 mm
• Puissance : 1968 W
• Coloris : blanc RAL 9016 en standard
*Également disponible : en versions Chorus
Horizontal et Vertical sur-mesure, Chorus Rhythmic
sur-mesure, Chorus plinthe sur-mesure*

Radiateurs

RADIATEURS SÈCHE-SERVIETTES

ACOVA



+ d'infos

Existe en modèle
40 cm de large

6

Formats

46

Coloris



ATOLL SPA

1 RADIATEUR SÈCHE-SERVIETTES CHAUFFAGE CENTRAL

[Réf. : SL-170-060]

- Dim. : h 1706 x l 600 mm • Puissance : 966 W • Coloris : blanc
- Soufflant non inclus

Également disponible : en version électrique avec ou sans soufflant



Version chauffage central

Fonction pivotante
et soufflant intégré

2

Formats

46

Coloris



CALA TWIST + AIR

2 RADIATEUR SÈCHE-SERVIETTES CHAUFFAGE CENTRAL

[Réf. : LNRT-145-050IFSC]

- Dim. : h 1478 x l 496 mm • Puissance : 672 W
- Coloris : blue grey
- Soufflant inclus

Également disponible : en version électrique



Radiateurs

RADIATEURS SÈCHE-SERVIETTES

ACOVA

*2 patères incluses dans
la teinte du radiateur*



FASSANE SPA ASYMÉTRIQUE

① RADIATEUR SÈCHE-SERVIETTES CHAUFFAGE CENTRAL [Réf. : FR168-055C]

- Dim. : h 1676 x l 550 mm • Puissance : 809 W
 - Coloris : grey aluminium • Soufflant non inclus
- Également disponible : en version électrique*



*Design original
et audacieux*



KAZÉANE

② RADIATEUR SÈCHE-SERVIETTES CHAUFFAGE CENTRAL [Réf. : KZ-150-050C] • Dim. : h 1567 x l 500 mm

- Puissance : 621 W • Coloris : ruby red
- Soufflant non inclus

Également disponible : en version électrique • en 46 couleurs et finition chromée

Radiateurs

RADIATEURS SÈCHE-SERVIETTES

ACOVA



+ d'infos

Les serviettes sèchent en toute discrétion!

2

Formats

3

Coloris



VERSUS

1 RADIATEUR SÈCHE-SERVIETTES ÉLECTRIQUE

[Réf. : VSM-150-048]

- Dim. : h 1500 x l 475 mm • Puissance : 600 W • Coloris : verre miroir
- Soufflant non inclus

Également disponible : en finition verre noir brillant ou blanc brillant
• en hauteur 1750 mm avec 2 barres porte-serviettes



Version électrique

Large choix de dimensions

11

Formats

46

Coloris



KARENA SPA

2 RADIATEUR SÈCHE-SERVIETTES ÉLECTRIQUE

[Réf. : TSV-180-050 / GFC]

- Dim. : h 1750 x l 500 mm • Puissance : 750 W
- Coloris : black quartz • Soufflant non inclus

Également disponible : en version chauffage central et mixte



Radiateurs

RADIATEURS SÈCHE-SERVIETTES

atlantic



1
*Boîtier de
commande digital*

Coloris Noir / 500 + 1000 W / Avec soufflerie

ADELIS

1 RADIATEUR SÈCHE-SERVIETTES ÉLECTRIQUE [Réf. : 861550]

- Dim. : h 1027 x l 556 mm • Puissance : 500 + 1000 W • Coloris : noir
- Soufflant inclus

Également disponible : version eau chaude ou mixte • 2 autres couleurs

Exclusivité

au fil du
bain

Retrouvez la collection
complète en page 4.

Radiateurs

RADIATEURS SÈCHE-SERVIETTES

DOMAO



+ d'infos



6

Formats

DOMAO 100

1 SÈCHE-SERVIETTES CINTRÉ EAU CHAUDE

[Réf. : AOB0850-2] • Dim. : h 801 x l 500 mm

• Puissance : 392 W • Coloris : blanc • Soufflant non inclus

Également disponible : en h 1129, 1457 et 1744 mm
• avec soufflerie

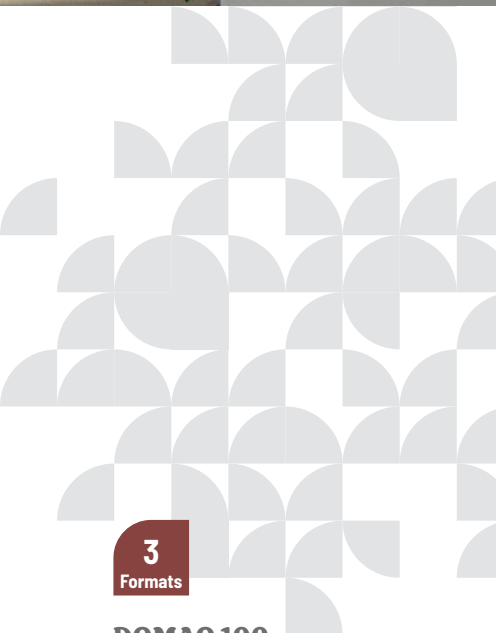

3

Formats

DOMAO 100

2 SÈCHE-SERVIETTES CINTRÉ ÉLECTRIQUE

[Réf. : AOEW050-4] • Dim. : h 1220 x l 500 mm

• Puissance : 500 W • Coloris : blanc • Soufflant non inclus

Également disponible : en h 1548 mm
• avec soufflerie



Radiateurs

RADIATEURS SÈCHE-SERVIETTES

DOMAO



+ d'infos



3

Formats

DOMAO 200

1 SÈCHE-SERVIETTES EAU CHAUDE

[Réf. : AVB1155] • Dim. : h 1110 x l 550 mm

• Puissance : 313 W • Coloris : blanc

• Soufflant non inclus

Également disponible : en h 1430 et 1760 mm

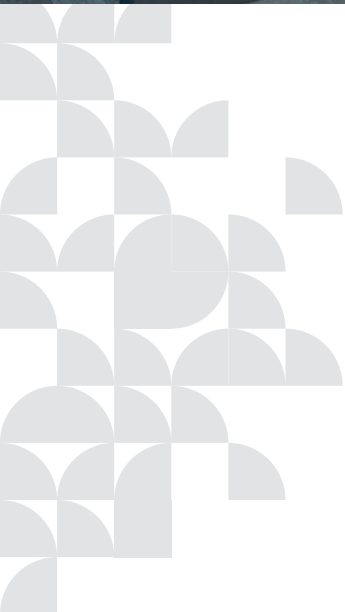

3

Formats

DOMAO 200

2 SÈCHE-SERVIETTES ÉLECTRIQUE

[Réf. : AVEW050-2]

• Dim. : h 1190 x l 550 mm

• Puissance : 500 W • Coloris : blanc

• Soufflant non inclus

Également disponible : en h 1520 et 1840 mm

• avec soufflerie



Radiateurs

RADIATEURS SÈCHE-SERVIETTES

FINIMETAL



+ Équilibre parfait entre design et diffusion de la chaleur



4
Coloris 

HATHA

1 SÈCHE-SERVIETTES EN ACIER ALLURE CARRÉ [Réf. : HAT135050E RAL9016]
• Dim. : h 1334 x l 500 mm • Puissance : 500 W • Coloris : blanc RAL 9016 en standard
Également disponible : en version eau chaude



Supports
muraux assortis
à la couleur du
radiateur



ELLIPSE

2 SÈCHE-SERVIETTES EAU CHAUDE
[Réf. : EE04149016S0022]
• Dim. : h 1390 x l 390 mm
• Puissance : 449 W
• Coloris : anthracite Grey RAL 7016
*Également disponible : en blanc
et noir foncé • 179 x 49 cm*



+ d'infos



+

Radiateur réversible : collecteur droite ou gauche

1

50

Coloris

SOUL

1 **RADIATEUR SÈCHE-SERVIETTES ASYMÉTRIQUE EAU CHAUDE** [Réf. : URM055B011R01NNN]

• Dim. : h 1540 x l 550 mm • Puissance : 655 W • Coloris : blanc • Soufflant non inclus

Également disponible : en version électrique avec ou sans soufflant • en version électrique connectée

Radiateur réversible : collecteur droite ou gauche

50

Coloris

JAZZ

2 **RADIATEUR SÈCHE-SERVIETTES ASYMÉTRIQUE EAU CHAUDE** [Réf. : ZRM050B011R01NNN]

• Dim. : h 1260 x l 500 mm • Puissance : 541 W

• Coloris : blanc • Soufflant non inclus

Également disponible : en version électrique avec ou sans soufflant • en version électrique connectée



2

Radiateurs

RADIATEURS SÈCHE-SERVIETTES

IRSAP



1

+

**Radiateur réversible :
collecteur droite ou gauche**

50

Coloris

KALIMBA

1 RADIATEUR SÈCHE-SERVIETTES ASYMÉTRIQUE EAU CHAUDE [Réf. : CHE060B01I0R01NNN]

• Dim. : h 1784 x l 600 mm • Puissance : 797 W • Coloris : blanc • Soufflant non inclus

Également disponible : en version électrique connectée



2

*Radiateur
réversible :
collecteur droite
ou gauche*

50

Coloris

FUNKY

2 RADIATEUR SÈCHE-SERVIETTES

ASYMÉTRIQUE EAU CHAUDE

[Réf. : YRL050BK1I0R01NNN]

• Dim. : h 1455 x l 500 mm

• Puissance : 592 W

• Coloris : noir mat

• Soufflant non inclus

Également disponible : en version

électrique avec ou sans soufflant

• en version électrique connectée

Radiateurs

RADIATEURS SÈCHE-SERVIETTES

IRSAP

Radiateur indémodable
depuis 1963



1

50
Coloris

TESI

- 1 RADIATEUR DÉCORATIF EAU CHAUDE
[Réf. : RG318001250IR08N] • Dim. : h 1800 x l 564 mm
• Puissance : 1562 W • Coloris : chrome • Soufflant non inclus
Également disponible : en version électrique

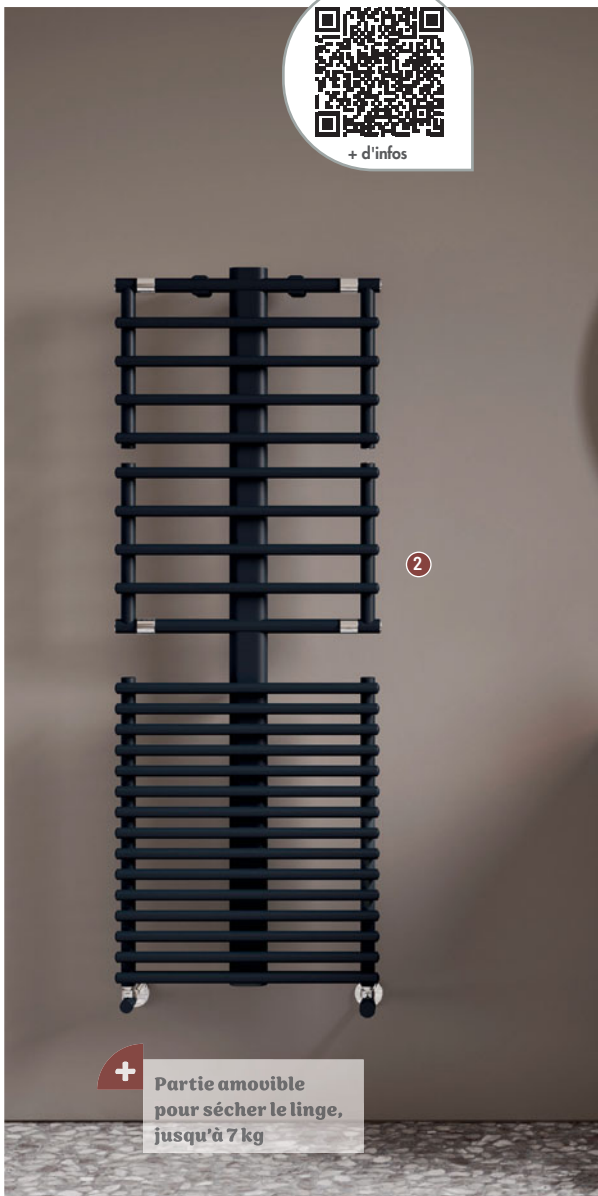

2

+
Partie amovible
pour sécher le linge,
jusqu'à 7 kg

50
Coloris

GET UP

- 2 RADIATEUR SÈCHE-SERVIETTES AMOVIBLE EAU CHAUDE
[Réf. : GUL055B6CIR01NNN] • Dim. : h 1499 x l 550 mm
• Puissance : 706 W • Coloris : azurite • Soufflant non inclus
Également disponible : en version électrique avec ou sans
soufflant • en version électrique connectée

Radiateurs

RADIATEURS SÈCHE-SERVIETTES

Thermor 



+ d'infos

*Pilotage à distance avec
l'application Cozytouch*

2

Formats

9

Coloris

ALLURE 3 VIRTUOSE

1 RADIATEUR SÈCHE-SERVIETTES

[Réf. : 483108] • Dim. : h 1501 x l 550 mm

- Finition(s) / Couleur(s) : Chêne massif
- Puissance : 1750 W • Coloris : gris ardoise
- Soufflant inclus

*Également disponible : en version mât à gauche
• en version classique sans enceinte, sans prise USB*

Coloris gris ardoise / Mât à droite / Finition : Chêne massif

1

10

Formats

4

Coloris

RIVA 4

2 RADIATEUR SÈCHE-SERVIETTES

[Réf. : 471558] • Dim. : h 1090 x l 500 mm

- Puissance : 1500 W • Coloris : blanc brillant
- Soufflant inclus

*Également disponible : en format gain de place
de 40 à 55 cm • avec soufflerie en option*

2

2 patères repositionnables incluses



ACCESSOIRES





ACCESSOIRES DE SALLE DE BAINS À FIXER ET À POSER
ACCESSOIRES CONFORT ET ACCESSIBILITÉ

P.352
P.358

EN PRATIQUE

Les accessoires

Aussi pratiques qu'esthétiques, les accessoires sont les auxiliaires indispensables de la salle de bains, de la vasque à la douche en passant par la baignoire et les toilettes.



OPTER POUR LE 2-EN-1, C'EST MALIN!

Pour optimiser l'espace et apporter du confort, misez sur les accessoires 2-en-1 : étagère intégrant une raclette pour nettoyer les parois de douche, dérouleur de papier toilette avec tablette...



01. LA TOUCHE DÉCO

Dérouleur de papier toilette, porte-serviettes, distributeur de savon liquide... Ils suivent les tendances pour personnaliser la salle de bains et les toilettes : design, zen, rétro, industriel, romantique...



L'ACCESSIBILITÉ *pour tous!*

Pour limiter les risques de chute, aménagez une salle de bains qui favorise l'**autonomie de tous** : seniors, personnes à mobilité réduite, enfants... Il existe des gammes d'accessoires conçues pour assurer **le confort et la sécurité**, tout en apportant **une touche déco**.



02. S'ASSEOIR DANS LA DOUCHE, ENTRE CONFORT ET SÉCURITÉ

Les sièges de douche permettent de se laver sans se fatiguer ni glisser, et offrent :

- une grande résistance à l'eau.
- une ergonomie optimale (larges assises de 45 cm).
- une charge admissible jusqu'à 200 kg.
- une conception qui n'oublie pas le design.



03. SIÈGE DE DOUCHE FIXE OU NOMADE

- **Fixés au mur** (ancrage solide nécessaire) et rabattables, ils libèrent l'espace entre deux utilisations.
- **Simplement amovibles** (un tabouret utilisé ponctuellement), certains modèles intègrent un dossier ou des accoudoirs qui facilitent l'assise et le lever.



Accessoires

ACCESSOIRES DE SALLE DE BAINS À FIXER ET À POSER

GEDY

POSEIDON

2
Coloris



Entièrement démontable pour une hygiène parfaite

1 PORTE-OBJETS RECTANGULAIRE [Réf. : 77182300000] • Dim. : L 24 x l 12.3 x h 7.2 cm

• Matière : acier inoxydable et thermoplastique
Également disponible : en noir • en version d'angle

2 PORTE-OBJETS D'ANGLE [Réf. : 77804300] • Dim. : L 19,8 x l 19,8 x h 7.2 cm

• Matière : acier inoxydable et thermoplastique
Également disponible : en blanc • en rectangulaire

BAMBOO



On aime la bimatériau bois et métal



On le déplace sur la paroi le temps de la douche

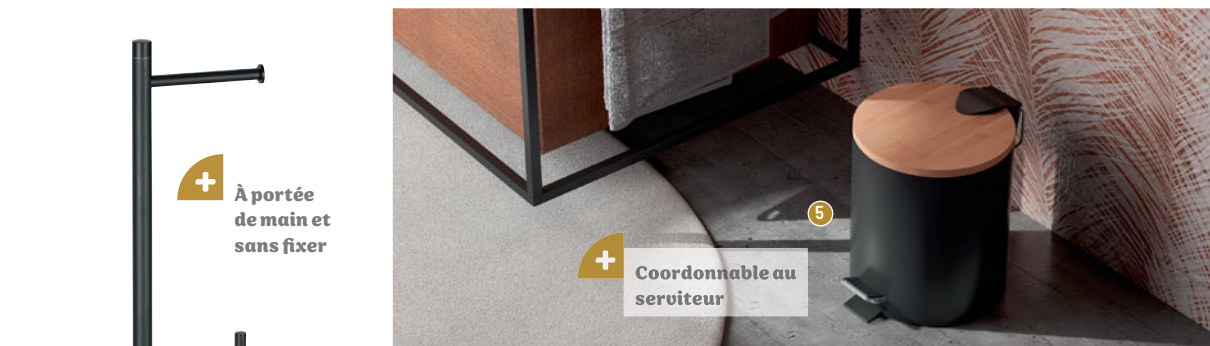

Coordonnable au serviteur



À portée de main et sans fixer

3 CROCHETS JUNTOS [Réf. : 11264100] • Dim. : L 5 x l 5 x p 3.8 cm • Matière : Bambou et acier inoxydable

Également disponible : avec crochet double • en versions carré et rectangle

4 CROCHET À SUSPENDRE [Réf. : 20263500] • Dim. : l 2.5 x h 12.5 x p 5.7 cm

• Matière : Bambou
Également disponible : en thermoplastique de couleurs diverses

5 POUBELLE [Réf. : 14094100] • Dim. : l 20.5 x h 26.5 x p 26 cm

• Matière : Bambou et acier inoxydable
Également disponible : blanc Mat • 3 L

6 SERVITEUR SUR PIED [Réf. : TR324100] • Dim. : L 14 x l 14 x h 63 cm • Matière : Bambou et acier inoxydable

Également disponible : en version serviteur de serviettes

Tablette idéale pour poser le téléphone



Idéale pour déposer les effets de douche

ADDSTORIS

- 1 **PORTE-PAPIER WC AVEC TABLETTE** [Réf. : 41772670] • Dim. : L 15 x l 8 x h 7.7 cm • Matière : Métal
Également disponible : en 5 finitions Mates et PVD • sans tablette
- 2 **DISTRIBUTEUR DE MOUCHOIRS EN PAPIER** [Réf. : 41774700] • Dim. : L 26.5 x l 14.5 x h 5.5 cm • Matière : Synthétique
Également disponible : en 5 finitions Mates et PVD
- 3 **PORTE-SERVIETTES** [Réf. : 41747340] • Dim. : L 64.8 x h 3.2 x p 7 cm • Matière : Métal
Également disponible : en 5 finitions Mates et PVD • version double, multi-barres...
- 4 **MIROIR GROSSISSANT** [Réf. : 41791990] • Dim. : l 34.4 x h 24.6 cm • Ø : 18.8 cm • Matière : Métal
Également disponible : en 5 finitions Mates et PVD
- 5 **PORTE-BROSSE WC MURAL** [Réf. : 41752000] • Dim. : L 10.5 x l 12 x h 34.1 cm • Matière : Métal et verre
Également disponible : en 5 finitions Mates et PVD
- 6 **RÉSERVE PORTE-PAPIER** [Réf. : 41756000] • Dim. : L 4.8 x l 8.3 x h 14.7 cm • Matière : Métal
Également disponible : en 5 finitions Mates et PVD
- 7 **DISTRIBUTEUR DE SAVON LIQUIDE** [Réf. : 41745140] • Dim. : L 8.1 x l 9.1 x h 15.8 cm • Matière : Métal et verre
Également disponible : en 5 finitions Mates et PVD

XTRASTORIS ORIGINAL

- 8 **NICHE MURALE** [Réf. : 56093670] • Dim. : L 39 x h 39 x p 7.3 cm • Matière : Acier Inox 304
Également disponible : en Gris Béton et Blanc Mat • plusieurs dimensions

Accessoires

ACCESSOIRES DE SALLE DE BAINS À FIXER ET À POSER



Ideal Standard

CONCA

4
Coloris



1 PORTE-SAVON MURAL CARRÉ [Réf. : T4508GN]
• Dim. : L 10.5 x p 10.6 cm • Matière : verre et métal
Également disponible : en design rond (réf. T4509GN)
• en chrome, or brossé et gris magnétique

2 VERRE À DENTS ET SUPPORT [Réf. : T4505AA]
• Dim. : p 9.5 cm • Matière : verre et métal
Également disponible : en design carré (réf. T4504AA) • en gris orage, or brossé et gris magnétique

3 PORTE-BROSSE ET BROSSÉ WC [Réf. : T4495A2]
• Dim. : h 38.3 x p 13.1 cm • Matière : verre et métal
Également disponible : en design carré (réf. T4494A2)
• en chrome, gris orage et gris magnétique

4 PATÈRE MURALE CARRÉE [Réf. : T4506A5]
• Dim. : L 4.9 x p 7.4 cm • Matière : métal
Également disponible : en design rond (réf. T4507A5)
• en chrome, gris orage et or brossé

5 PORTE-SERVIETTES DESIGN CARRÉ [Réf. : T4500GN]
• Dim. : L 60 x p 12 cm • Matière : métal
Également disponible : en design rond (réf. T4501GN) • en chrome, or brossé et gris magnétique

6 PORTE-SERVIETTES DESIGN ROND [Réf. : T4499AA]
• Dim. : L 60 x p 6.4 cm • Matière : métal
Également disponible : en design carré (réf. T4498AA) • en gris orage, or brossé et gris magnétique

7 PORTE-SERVIETTES ANNEAU ROND [Réf. : T4503A2]
• Dim. : L 21,2 x h 15,6 x p 5,6 cm • Matière : métal
Également disponible : en design carré (réf. T4502A2) • en chrome, gris orage et gris magnétique

8 PORTE-ROULEAU DE PAPIER TOILETTE
[Réf. : T4496A5] • Dim. : L 11,8 x p 7,4 cm • Matière : métal
Également disponible : design rond, sans couvercle (réf. T4497A5)
• chrome, gris orage et or brossé

Accessoires

ACCESSOIRES DE SALLE DE BAINS À FIXER ET À POSER



30
Coloris + À fixer ou à poser

MY LOVE / MY ART

- 1** PORTE-BALAI MURAL [Réf.: AV014ACR]
 • Dim.: h 39.5 x p 9.1 cm • Ø: 9.1 cm • Matière: acier inoxydable
 Également disponible: 12 finitions en papier vinyle fantaisie My Art
 • 18 finitions My Love

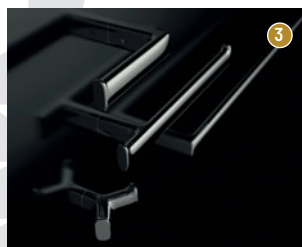

CLAIRE

- 3** PATÈRE DOUBLE [Réf.: A7120BCR]
 • Dim.: l 8.4 x h 3.7 x p 6 cm
 • Matière: Laiton
 Également disponible: en chromé et noir mat

INDISSIMA CHROMÉE

- 2** SET DE LAVABO (DISTRIBUTEUR DE SAVON, PORTE-VERRE ET ÉTAGÈRE) [Réf.: A88K40CR21]
 • Dim.: L 40,6 x h 15,2 x p 11,5 cm
 • Matière: Laiton

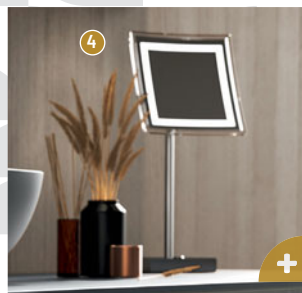

MY MIRROR

- 4** MIROIR GROSSISSANT À POSER [Réf.: AV258QCR]
 • Dim.: l 19.5 x h 42.8 x p 17.9 cm
 • Matière: Laiton
 Également disponible: miroir rond • à fixer



LEA COLOR

- 5** PORTE-VERRE MURAL [Réf.: A18100BD21] • Dim.: l 7 x h 11 x p 11 cm
 • Matière: Laiton
 Également disponible: • en 15 couleurs mates Your Own Color

MY SECRET

- 6** MODULE À ENCASTRER AVEC PORTE-VERRE, DISTRIBUTEUR DE SAVON LIQUIDE [Réf.: A80750NX] • Dim.: l 35 x h 26 x p 15 cm
 • Matière: Acier
 Également disponible: en 10 finitions



PANIER

- 7** PANIER DE DOUCHE [Réf.: AV251AAL13]
 • Dim.: l 22 x h 7 x p 10.8 cm
 • Matière: Laiton
 Également disponible: en noir mat • acier inoxydable brossé AISI 304



15
Coloris

GEALUNA COLOR

- 8** PATÈRE [Réf.: A1020AVV]
 • Dim.: l 15 x h 5 x p 6 cm
 • Matière: Laiton

Accessoires

ACCESSOIRES DE SALLE DE BAINS À FIXER ET À POSER

KEUCO



+ Amovible pour un entretien facile

1

5

Coloris



+ d'infos

ÉDITION 11

1 PORTE-FLACONS AVEC RACLETTE

[Réf. : 11159010000]

• Dim. : L 30 x h 8,2 x p 9,5 cm

• Matière : laiton chromé

Également disponible : en 4 finitions dont 3 PVD

• sans raclette

Fixation par collage ou perçage



+ Raclette aimantée

2

Fixation par collage ou perçage



+ Fixation multipoint pour une stabilité parfaite

3

2

Coloris

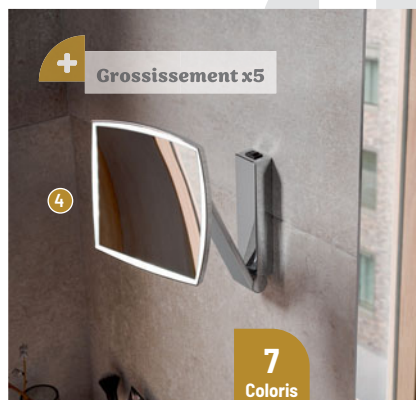

+ Grossissement x5

4

7

Coloris

ÉDITION 90

2 PORTE-FLACONS AVEC RACLETTE

[Réf. : 19059010000] • Dim. : L 40 x p 11 cm

• Matière : laiton chromé

Également disponible : sans raclette

ÉLÉGANCE

3 PORTE-FLACONS D'ANGLE

[Réf. : 11657010000] • Dim. : p 7 cm

• Matière : laiton chromé

Également disponible : en finition chromée / anthracite • en version droite

ILOOK_MOVE

4 MIROIR GROSSISSANT

[Réf. : 17613019004] • Dim. : l 20 cm

• Matière : laiton chromé et miroir cristal

Également disponible : en version non lumineuse • dans différentes finitions



+ Peut être tourné dans tous les sens

5

3
Coloris



+ Comprend une patère intégrée sur le côté

6

2

Coloris

Fixation par collage ou perçage

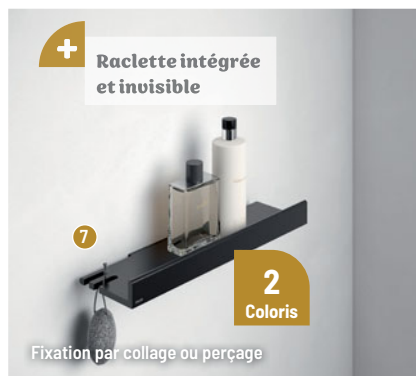

+ Raclette intégrée et invisible

7

2
Coloris

Fixation par collage ou perçage

PLAN

5 MIROIR GROSSISSANT

[Réf. : 17649010002] • Ø : 19 cm

• Matière : laiton

Également disponible : en finition laquée noir mat et aluminium

UNIVERSEL

6 PORTE-FLACONS [Réf. : 24952370000]

• Dim. : L 32 x h 9 x p 12 cm

• Matière : aluminium thermolaqué

Également disponible : en finition blanche

• en version ajourée et en version sur-mesure

REVA

7 TABLETTE DE DOUCHE AVEC RACLETTE [Réf. : 12859370000]

• Dim. : L 35 x h 1,6 x p 11,6 cm

• Matière : aluminium

Également disponible : en finition laquée blanche • en version sans raclette

Accessoires

ACCESSOIRES DE SALLE DE BAINS À FIXER ET À POSER



NOVELLINI

FRAME

3
Coloris



Finition Silver

+
Rangement
pratique

**1 ÉTAGÈRE ET
PORTE-SERVIETTES**
[Réf. : R90AKFP03590-B]
• Dim. : l 35 x h 90 x p 8.5 cm
• Matière : Aluminium
Également disponible : en
blanc mat, noir mat



Finition Blanc Mat

+
Design fonctionnel
et gain de place

**2 2 ÉTAGÈRES / PORTE-
RACLETTE / 2 CROCHETS
PORTE-SERVIETTES**
[Réf. : R90AKFP01290-U]
• Dim. : l 12 x h 76 x p 9 cm
• Matière : Aluminium
Également disponible : en
silver, noir mat

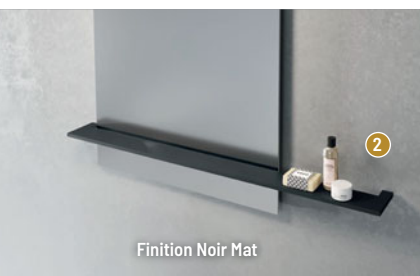

Finition Noir Mat

**3 ÉTAGÈRE POUR MIROIR ROND OU
RECTANGULAIRE** [Réf. : R90AKFMS85-H]
• Dim. : L 85 x p 12,5 cm
• Matière : Aluminium
Également disponible : en blanc mat, Silver
• en L 110 cm



Finition Noir Mat

**4 PORTE-ROULEAU SIMPLE / PORTE-
BALAI** [Réf. : R90AKFPRS-H]
• Dim. : L 21,2 x h 75 x p 9.7 cm
• Matière : Aluminium
Également disponible : en blanc mat, Silver

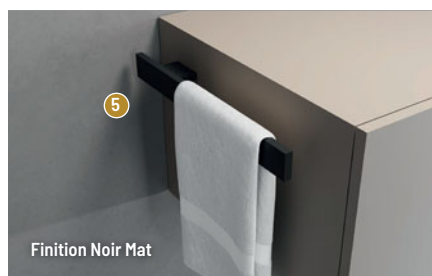

Finition Noir Mat

5 PORTE-SERVIETTES POUR MEUBLE
[Réf. : R90AKFMP140-H]
• Dim. : L 40 x h 4.2 x p 6 cm
• Matière : Aluminium
Également disponible : blanc mat, Silver

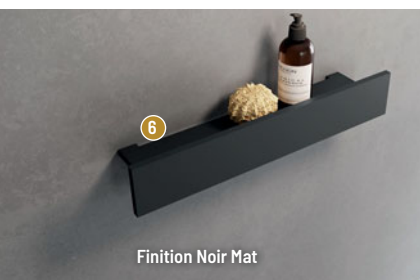

Finition Noir Mat

6 ÉTAGÈRE À REBORD
[Réf. : R90AKFMA135-H]
• Dim. : L 35 x h 8.5 x p 10.9 cm
• Matière : Aluminium
Également disponible : en blanc mat, Silver
• L 50 et 65 cm



Finition Silver

7 ÉTAGÈRE AVEC PORTE-RACLETTE
[Réf. : R90AKFMPR30-B]
• Dim. : L 30 x p 9.7 cm
• Matière : Aluminium
Également disponible : en blanc mat,
Noir mat • L 45 cm



Finition Blanc Mat

8 ÉTAGÈRE AVEC PORTE-SERVIETTE
[Réf. : R90AKFMP30-U]
• Dim. : L 30 x h 6 x p 12 cm
• Matière : Aluminium
Également disponible : en silver, Noir mat
• en L 45 et 60 cm

BE-LINE®

3

Coloris

Testée à plus de 200 kg



+ d'infos

1 BARRE DE MAINTIEN DROITE [Réf. : 511903C]

- Dim. : L 30 x p 7,1 cm • Ø : 3,5 cm
- Matière : aluminium, finition anthracite métallisé
- Capacité de charge : 135 kg

Également disponible : en différentes dimensions : de 300 à 900 mm • en blanc mat (réf. 511903W) ou en noir mat (réf. 511903BK)



Position de la remontée verticale ajustable

2

2 BARRE DE DOUCHE EN T AVEC REMONTÉE VERTICALE COULISSANTE [Réf. : 511944W]

- Dim. : L 61,5 x h 118,5 x p 7,3 cm
 - Ø : 3,5 cm • Matière : aluminium, finition blanc mat
 - Capacité de charge : 135 kg
- Également disponible : en anthracite métallisé (réf. 511944C) • en noir mat (réf. 511944BK)



Interchangeable avec une tablette

3

3 SIÈGE DE DOUCHE RABATTABLE AVEC PIED [Réf. : 511930C]

- Dim. : h 48 x p 44,3 cm
 - Matière : polymère haute résistance, finition du pied anthracite métallisé
 - Capacité de charge : 135 kg
- Également disponible : en version sans pied (réf. 511920C) • blanc mat, anthracite métallisé ou noir mat



+ d'infos

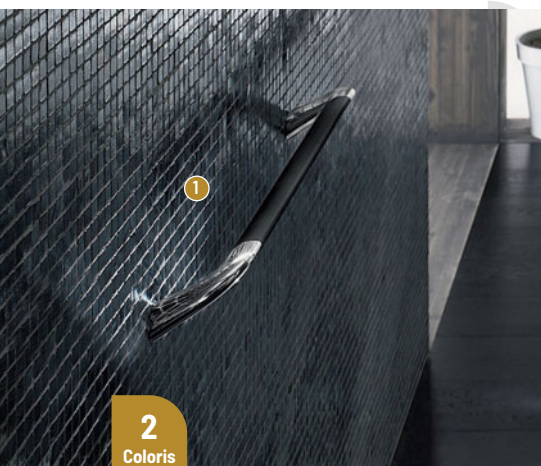

2
Coloris

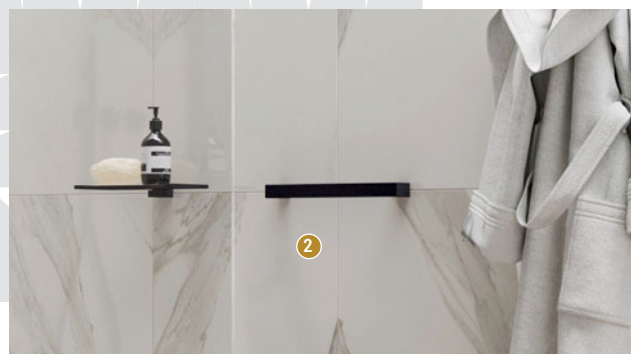

COMFORT

1 BARRE D'APPUI DE SÉCURITÉ NOIRE

[Réf. : AH995BCU] • Dim. : L 64 x h 8 x p 9 cm
• Matière : Laiton • Capacité de charge : 150 kg
Également disponible : en chromé • en L 40 cm

BARRE D'APPUI NOIRE

2 BARRE D'APPUI DE SÉCURITÉ [Réf. : A1895ANE]

• Dim. : l 30 x h 3 x p 5 cm • Matière : Plaqué chromé
• Capacité de charge : 150 kg
Également disponible : en 8 finitions • en L 45 / 60

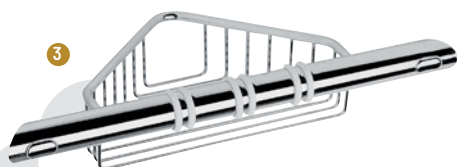

BARRE D'APPUI POUR DOUCHE

3 BARRE D'APPUI POUR DOUCHE ET PANIER [Réf. : A04620CR]

• Dim. : l 35 x h 7 x p 25 cm • Matière : Laiton
• Capacité de charge : 5 kg

Antibactérien



2
Coloris

SIÈGE RELEVABLE POUR DOUCHE

4 SIÈGE RELEVABLE POUR DOUCHE [Réf. : AV036BNE]

• Dim. : L 35 x h 18 x p 38 cm • Matière : Laiton • Capacité de charge : 150 kg
Également disponible : en blanc

Accessoires

ACCESSOIRES CONFORT ET ACCESSIBILITÉ



Préhension optimale
grâce au tube elliptique



1



2

Assise ergonomique
grande taille



3

2 supports
douchette
rotatifs et
1 tablette

4



ARSIS

5
Coloris

1 BARRE D'APPUI COUDÉE [Réf.: 049535] • Dim.: L 74.1 x h 35.5 x p 6.75 cm • Matière: Aluminium

• Capacité de charge: 150 kg

Également disponible: en blanc, blanc / chromé mat, anthracite, anodisé

2 SIÈGE DE DOUCHE DÉCLIPSABLE ET INTERCHANGEABLE [Réf.: 047750] • Dim.: l 45 x h 50 x p 44.2 cm • Matière: Aluminium

• Capacité de charge: 150 kg

Également disponible: avec pied anthracite, bois mat, oxyde, quartz • avec assise blanche, pied blanc, gris, bois mat, quartz

3 BARRE D'APPUI DROITE [Réf.: 049541] • Dim.: L 40 x p 6.75 cm • Matière: Aluminium • Capacité de charge: 150 kg

Également disponible: en version anthracite / quartz, anthracite / oxyde, anthracite / bois mat • en version blanc / bois mat, quartz

4 BARRE D'APPUI AVEC SUPPORTS DOUCHETTE [Réf.: 049521]

• Dim.: L 67.8 x h 129.6 x p 6.75 cm • Matière: Aluminium • Capacité de charge: 150 kg

Également disponible: en blanc, blanc / chromé mat, anodisé, anthracite

BARRES MULTIFONCTIONS



+ d'infos



+ Facilite la douche en position assise



+ Évite les perçages supplémentaires



Pratique

2
Coloris



2
Gain de place assuré

1 BARRE D'APPUI MULTIFONCTION POUR DOUCHE [Réf. : 048450] • Dim. : L 64.4 x p 9 cm • Matière : aluminium

• Capacité de charge : 150 kg

Également disponible : en version anodisée

2 BARRE D'APPUI ET DE MAINTIEN MULTIFONCTION POUR WC [Réf. : 048540] • Dim. : h 120 x p 6.75 cm

• Matière : aluminium • Capacité de charge : 150 kg

Également disponible : en version anthracite

3 BARRE D'APPUI MULTIFONCTION POUR WC [Réf. : 048420] • Dim. : L 60 x p 6.75 cm • Matière : aluminium

• Capacité de charge : 150 kg

Également disponible : en version anodisée

4 BARRE D'APPUI ET DE RELEVAGE MULTIFONCTION POUR WC [Réf. : 048510] • Dim. : L 53.8 x h 37.9 x p 13.8 cm

• Matière : aluminium • Capacité de charge : 150 kg

Également disponible : en version gauche (réf. 048511) • en version droite ou gauche, anthracite (réf. 048410)



CUISINE





ÉVIERS DE SYNTHÈSE
ÉVIERS INOX
ÉVIERS CÉRAMIQUE
ROBINETTERIE
CUISINETTES

P.366
P.369
P.370
P.372
P.380

EN PRATIQUE

La cuisine

Point névralgique de la cuisine, l'évier doit être facile d'usage et d'entretien. Il gagne à être équipé d'accessoires et de fonctions supplémentaires couplées au robinet.

LA BONNE IDÉE !

Le vidage peut être actionné manuellement (en mettant les mains dans l'eau) ou à l'aide d'un bouton situé sur l'avant de l'évier, donc plus accessible.



01. LE ROBINET QU'IL ME FAUT

MITIGEUR OU MÉLANGEUR



Le premier privilégie la fonctionnalité, le second l'esthétique

DOUCHETTE EXTRACTIBLE



Allonge le rayon d'action de la robinetterie et peut offrir plusieurs jets

BEC RABATTABLE



Pour une installation devant une fenêtre sans condamner son ouverture

4 MATÉRIAUX POUR L'ÉVIER

- **L'inox**
Insensible à la corrosion en qualité 10/18. Il doit mesurer 0,8 mm d'épaisseur pour avoir de la tenue et supporter le poids de la robinetterie.
- **Les résines**
Plus la charge minérale (granit ou quartz) est importante, plus elles résistent à la chaleur, aux UV, aux éraflures...
- **La céramique**
Facile à entretenir, elle offre de nombreux coloris stables dans le temps et évolue vers plus de design et de résistance.
- **Le SMC**
Matériau de synthèse plus économique.



JE PENSE À choisir un siphon gain de place qui n'encombrera pas le dessous de mon évier !

02. ÉVIERS : 4 POSES, 4 STYLES !



ENCASTREMENT PAR RECOUVREMENT



ENCASTREMENT SOUS PLAN



MONTAGE À FLEUR DE PLAN



À POSER



Malin!

Certains mitigeurs peuvent être commandés grâce à un bouton situé sur la tête du robinet ou activé avec le pied. Pratique quand on a les mains sales !

Cuisine

ÉVIERS DE SYNTHÈSE

AQUATOP
by JS

2
Coloris

+ Hygiène
garantie

WEMBLEY

1 ÉVIER RÉVERSIBLE 2 BACS + 1 ÉGOUTTOIR
[Réf. : EVC8921 236] • Dim. : L 116 x l 51 x Ép 0.2 cm
• Matière : Cristadur • Profondeur de cuve : 20 cm
Également disponible : en versions 1 bac, 1 grand bac, 2 bacs • en coloris Polaris (blanc)



3
Coloris

Nettoyage facile

MONO

2 ÉVIER RÉVERSIBLE 1 GRAND BAC + 1 ÉGOUTTOIR
[Réf. : EVC19011 068] • Dim. : L 100 x l 51 x Ép 0.2 cm
• Matière : Cristadur • Profondeur de cuve : 19.5 cm
Également disponible : 1 grand bac + 1 petit égouttoir, 1 bac, 2 bacs • en coloris Polaris (blanc) et Puro (noir)

3
Coloris

+ Haute résistance aux
UV et températures

TREISE

3 ÉVIER RÉVERSIBLE 1 GRAND BAC + 1 ÉGOUTTOIR
[Réf. : EV296VEAP 009] • Dim. : L 100 x l 500 x Ép 0.2 cm
• Matière : Naturalité • Profondeur de cuve : 18.5 cm
Également disponible : 1 bac, 1 bac et 1 vide-sauce, 2 bacs • en coloris blanc et Béton taupe



4
Coloris

Haute résistance
aux rayures

BERLIN

4 ÉVIER RÉVERSIBLE 2 BACS + 1 ÉGOUTTOIR
[Réf. : EV26011 116] • Dim. : L 116 x l 500 x Ép 0.2 cm
• Matière : Cristalite • Profondeur de cuve : 19 cm
Également disponible : 1 bac, 1 grand bac, 1,5 bacs • Coloris Nera, Croma, Moonstone



Cuisine

ÉVIERS DE SYNTHÈSE

FRANKE



+ Plage de robinetterie déportée

Finition : Onyx

FRAMES

- 1** ÉVIER 1 CUVE [Réf. : 881975]
- Dim. : L 87.7 x l 49.5 x Ép 0.6 cm
 - Matière : Fragranit+
 - Profondeur de cuve : 19.5 cm
- Également disponible : en blanc artic, café crème, oyster, platinum, stone ou noir mat*

Vidage gain de place

ANTEA

- 2** ÉVIER 1 CUVE [Réf. : 251044]
- Dim. : L 86 x l 50 x Ép 0.8 cm
 - Matière : Fragranit+
 - Profondeur de cuve : 21 cm
- Également disponible : en blanc artic, café crème, oyster, platinum ou stone*
- version 1 grand bac, 1 bac et demi et 2 bacs



Finition : Onyx



Design, durabilité et hygiène

MARIS

- 3** CUVE À ENCASTRER [Réf. : 152326]
- Dim. : L 54 x l 50 x Ép 0.6 cm
 - Matière : Fragranit
 - Profondeur de cuve : 20 cm
- Également disponible : blanc, café, platinum, stone, noir mat et onyx*
- L 39 cm, L 73 cm et 2 cuves

Cuisine

ÉVIERS DE SYNTHÈSE

FRANKE



Finition : Onyx

FRESNO

1 ÉVIER 1 CUVE [Réf. : 481915]

- Dim. : L 86 x l 46 x Ép 0.6 cm
- Matière : Fragranit+
- Profondeur de cuve : 19.5 cm

Également disponible : en blanc artic, café crème, oyster, platinum, stone ou noir mat



Finition : Onyx

KUBUS 2.0

2 ÉVIER 1 CUVE [Réf. : 467643]

- Dim. : L 76 x l 46 x Ép 0.6 cm
- Matière : Fragranit+
- Profondeur de cuve : 20 cm

Également disponible : en blanc artic, café crème, oyster, platinum, stone ou noir mat



MARIS SOUS PLAN

3 CUVE SOUS PLAN ONYX [Réf. : 282344]

- Dim. : L 52 x l 43 x Ép 0.6 cm
- Matière : Fragranit
- Profondeur de cuve : 25 cm

Également disponible : en blanc, café, platinum, noir mat
• en L 37 cm, L 72 cm et 2 cuves

Cuisine

ÉVIERS INOX

FRANKE



Set d'accessoires
inclus



+ d'infos

BOX CENTER

1 ÉVIER BWX220-54-27

[Réf. : 660792]

- Dim. : L 86 x l 51 x Ép 0.1 cm
- Profondeur de cuve : 20.4 cm
- Aspect : inox lisse



Trop-plein discret

MARIS INOX

2 ÉVIER MRX210-50 [Réf. : 661133]

- Dim. : L 50 x l 51 x Ép 0.1 cm • Profondeur de cuve : 18 cm • Aspect : inox lisse

Également disponible : mRX210-40 (L 40 cm) • mRX210-70 (L 70 cm)



Finition : Reflet d'or

BOX MASTER PEACE

3 CUVE INOX [Réf. : 199086]

- Dim. : L 50 x l 50 x Ép 0.1 cm • Profondeur de cuve : 25 cm
- Aspect : lisse

Également disponible : en cuivre et anthracite



CUVE BOX

4 CUVE INOX SOUS PLAN [Réf. : 955652]

- Dim. : L 40 x l 45 x Ép 0.1 cm • Profondeur de cuve : 25 cm
- Aspect : lisse



BYBLOS

1 ÉVIER À ENCASTRER, 2 CUVES

[Réf. : 00658000063]

- Dim. : L 100 x l 53 x Ép 22 cm
- Matière : grès
- Profondeur de cuve : 20 cm

Également disponible : en blanc
• en L 116 x l 53 et L 90 x l 53 cm



VALLAURIS

2 ÉVIER À ENCASTRER, 1 CUVE

[Réf. : 00681000000]

- Dim. : L 92 x l 50,5 x Ép 20 cm
- Matière : grès
- Profondeur de cuve : 18 cm

Également disponible : en L 112 x l 50 cm



ROMANS

3 ÉVIER À POSER [Réf. : 00690000000]

- Dim. : L 60 x l 120 x Ép 19,5 cm
- Matière : grès
- Profondeur de cuve : 17,5 cm

Également disponible : en blanc
• en L 140 x l 160 cm



PUBLICA

4 TIMBRE D'OFFICE AVEC 2 CUVES

[Réf. : 350490000]

- Dim. : L 90 x l 56 x Ép 25 cm
- Matière : grès
- Profondeur de cuve : 23 cm

Cuisine

ÉVIERS CÉRAMIQUE

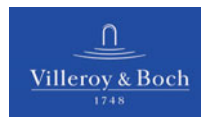

3

Coloris

ARCHITECTURA 60

- 1 ÉVIER À ENCASTRER [Réf. : 33601201]
• Dim. : L 100 x l 51 x Ép 3.5 cm • Matière : céramique
• Profondeur de cuve : 22 cm
Également disponible : en 3 coloris : Blanc, Fossil, Ebony et autres dimensions

13

Coloris

SUBWAY 50 SU

- 2 CUVE SOUS PLAN [Réf. : 332502R1]
• Dim. : L 44 x l 44 x Ép 1.3 cm • Matière : céramique
• Profondeur de cuve : 21.4 cm
Également disponible : en divers coloris et dimensions



15

Coloris

TRADITION

- 3 ÉVIER À POSER [Réf. : 632391R1]
• Dim. : L 63 x l 89.5 x Ép 22 cm • Matière : céramique
• Profondeur de cuve : 42 cm
Également disponible : en divers coloris et avec vidage [Réf. : 632392R1]

13

Coloris

SUBWAY STYLE 50

- 4 ÉVIER À ENCASTRER [Réf. : 335101R1]
• Dim. : L 51 x l 90 x Ép 22 cm • Matière : céramique
• Profondeur de cuve : 20 cm
Également disponible : plusieurs coloris



+ Une eau filtrée parfaitement débarrassée de toute impureté

1



VITAL SEMI-PRO

1 MITIGEUR À DOUCHETTE DOUBLE JET

[Réf. : 865586]

- Hauteur sous bec : 26 cm
- Longueur du bec : 23.5 cm
- Avec douchette

Également disponible : en noir mat
• en version mitigeur à bec



Traitement PVD

EOS NEO

2 MITIGEUR PVD À BEC

[Réf. : 230543]

- Hauteur sous bec : 7.5 cm
- Longueur du bec : 4.7 cm
- Sans douchette

Également disponible : en cuivre, anthracite, inox • avec douchette



2



+ Idéal pour une installation contre un mur

3



4

ATLAS NEO

3 MITIGEUR À DOUCHETTE MONOJET [Réf. : 552646]

- Hauteur sous bec : 27 cm • Longueur du bec : 22.5 cm
- Avec douchette

Également disponible : en version mitigeur à bec • tout inox

ICON

4 MITIGEUR DOUCHETTE NOIR MAT [Réf. : 886406]

- Hauteur sous bec : 8 cm • Longueur du bec : 5.8 cm
- Avec douchette

Cuisine

ROBINETTERIE

GROHE



+ d'infos

Bec orientable



CONCETTO SEMI-PRO

- 1 MITIGEUR D'ÉVIER MONOCOMMANDE
[Réf. : 31491000] • Hauteur sous bec : 20 cm
• Longueur du bec : 23.5 cm • Sans douchette
Également disponible : en version acier mat (réf. 31491DC0)

Une eau plate, à fines bulles ou pétillante

GROHE BLUE HOME

- 2 MITIGEUR ÉVIER AVEC SYSTÈME DE FILTRATION DE L'EAU
[Réf. : 31454DC1] • Hauteur sous bec : 33.4 cm
• Longueur du bec : 22.1 cm • Sans douchette



Une eau filtrée directement au robinet

GROHE BLUE PURE

- 3 MITIGEUR ÉVIER AVEC FONCTION DE FILTRATION DE L'EAU
[Réf. : 30581000] • Hauteur sous bec : 28.2 cm
• Longueur du bec : 22.3 cm • Sans douchette



Esthétique et fonctionnel

K7

- 4 MITIGEUR MONOCOMMANDE ÉVIER
[Réf. : 31379000] • Hauteur sous bec : 15 cm
• Longueur du bec : 53.9 cm • Avec douchette

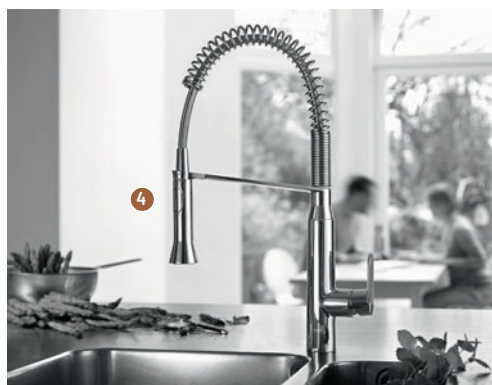



+ d'infos



ESSENCE SMARTCONTROL

1 MITIGEUR ÉVIER [Réf. : 31615000]

- Hauteur sous bec : 31.4 cm • Longueur du bec : 19.9 cm • Avec douchette



Protégé contre les retours d'eau

2

ESSENCE

2 MITIGEUR D'ÉVIER MONOCOMMANDE

- [Réf. : 30270000] • Hauteur sous bec : 31.5 cm
• Longueur du bec : 20 cm • Avec douchette

Ouverture eau froide au centre



3

EUROSMART COSMOPOLITAN

3 MITIGEUR D'ÉVIER MONOCOMMANDE [Réf. : 30199000]

- Hauteur sous bec : 14.4 cm
- Longueur du bec : 22.1 cm
- Sans douchette



4

EUROSMART COSMOPOLITAN

4 MITIGEUR MONOCOMMANDE ÉVIER [Réf. : 32845002]

- Hauteur sous bec : 22.5 cm
- Longueur du bec : 35.4 cm
- Sans douchette



+ d'infos

EUROSMART



+ Monotrou sur plage

1 MITIGEUR D'ÉVIER MONOCOMMANDE
[Réf. : 32221003] • Hauteur sous bec : 14.6 cm
• Longueur du bec : 22.7 cm • Sans douchette

Ouverture eau froide au centre



2 MITIGEUR D'ÉVIER MONOCOMMANDE
[Réf. : 30355001] • Hauteur sous bec : 13.9 cm • Longueur du bec : 22.7 cm
• Avec douchette

GROHE BAUFLOW



3 MITIGEUR D'ÉVIER MONOCOMMANDE [Réf. : 31688000]
• Hauteur sous bec : 13.2 cm • Longueur du bec : 22.2 cm
• Sans douchette



4 MITIGEUR D'ÉVIER MONOCOMMANDE
[Réf. : 31538001] • Hauteur sous bec : 20.7 cm
• Longueur du bec : 22.3 cm
• Sans douchette



+ Mousseur QuickClean anticalcaire



FOCUS M41 160

1 MITIGEUR DE CUISINE 1 JET C3 (2 VITESSES), FINITION CHROMÉE [Réf. : 31816000]

- Hauteur sous bec : 15.5 cm • Longueur du bec : 22 cm
- Sans douchette

Également disponible : en aspect Acier Inox
• version haute 240 avec douchette et 2 jets

Design minimaliste et tendance



ZESIS M33 150

2 MITIGEUR DE CUISINE 2 JETS, FINITION CHROMÉE

[Réf. : 74800000]

- Hauteur sous bec : 14.6 cm • Longueur du bec : 23.5 cm
- Avec douchette

Également disponible : en Noir Mat et Aspect Acier Inox



FOCUS M41 240

3 MITIGEUR DE CUISINE 2 JETS, FINITION CHROMÉE

[Réf. : 31815000]

- Hauteur sous bec : 22.5 cm • Longueur du bec : 23.5 cm
- Avec douchette

Également disponible : en Noir Mat et Aspect Acier Inox



+ Design minimaliste et tendance



TALIS M54 210

4 MITIGEUR DE CUISINE 2 JETS, FINITION CHROMÉE

[Réf. : 72800000]

- Hauteur sous bec : 21 cm • Longueur du bec : 23.6 cm
- Avec douchette

Également disponible : en Noir Mat et Aspect Acier Inox



+ Design moderne et élancé



3 leviers
interchangeables :
noir, blanc, taupe



MALLECO

1 MITIGEUR ÉVIER AVEC DOUCHETTE EXTRACTIBLE [Réf. : E562-CP]

- Hauteur sous bec : 24.3 cm • Longueur du bec : 22.9 cm • Sans douchette
- Également disponible : en version inox brossé (revêtement garanti 25 ans)
- en version sans contact



Remise en place
parfaite de la douchette



SPIRALE

2 MITIGEUR ÉVIER [Réf. : E23310-CP]

- Hauteur sous bec : 50 cm • Longueur du bec : 23 cm
- Avec douchette



Bec tube orientable et
rabattable pour installation
devant une fenêtre

NATEO

3 MITIGEUR ÉVIER [Réf. : E76250-CP] • Hauteur sous bec : 19 cm

- Longueur du bec : 20.5 cm • Sans douchette



LIVE

- ① MITIGEUR ÉVIER, CHROME [Réf. : LV00117 / 2CR]
 • Hauteur sous bec : 27.7 cm • Longueur du bec : 22 cm
 • Avec douchette



MOVE

- ② MITIGEUR ÉVIER, CHROME [Réf. : MV92300 / 5OCR]
 • Hauteur sous bec : 20.6 cm • Longueur du bec : 18.3 cm
 • Avec douchette



YPSILON

- ③ MITIGEUR ÉVIER, CHROME [Réf. : MP120300CR]
 • Hauteur sous bec : 20 cm
 • Longueur du bec : 19 cm • Avec douchette



HERON

- ④ MITIGEUR ÉVIER, CHROME+ BLACK MAT [Réf. : HR125300CB] • Hauteur sous bec : 23.2 cm
 • Longueur du bec : 22.3 cm • Avec douchette



PRESTO CHEF



Adapté pour les
petits espaces :
gain de place



1



Modèle spécial
bar - Intégration
esthétique sans
dépasser du comptoir



2



Produit résistant
à un usage intensif



3



Produit résistant
à un usage intensif



4

1 MINI-COLONNE MÉLANGEUR SUR PLAGES [Réf. : 70830] • Hauteur sous bec : 22.5 cm • Longueur du bec : 25 cm
• Avec douchette

2 MITIGEUR MONOCOMMANDE SUR PLAGES AVEC BEC PAR-DESSUS [Réf. : 70832] • Hauteur sous bec : 14.6 cm
• Longueur du bec : 25 cm • Sans douchette

3 MÉLANGEUR [Réf. : 70808] • Hauteur sous bec : 29.6 cm • Longueur du bec : 25 cm
• Sans douchette

4 MÉLANGEUR [Réf. : 70802] • Hauteur sous bec : 25.1 cm • Longueur du bec : 25 cm
• Sans douchette



Gamme
labellisée
PEFC

CUISINETTE ONTARIO ONELIA

1 CUISINETTE COMPOSÉE D'UN MEUBLE BAS, D'UN ÉVIER EN RÉSINE, D'UN DOMINO VITROCÉRAMIQUE ET D'UN RÉFRIGÉRATEUR

[Réf. : CPRD140R03]

- Matière : bois mélaminé 16 mm et évier cuisinette en résine de synthèse SMC • Composition meuble bas : 2 portes
- Dim. meuble bas : L 80 x l 60 x h 86 x Ep 1.6 cm

Également disponible : avec meuble en argile, évier en résine noir pailleté • évier 1 cuve L 120 cm, meuble en L 60 cm



Égouttoir
au design
contemporain,
bonde Ø90 mm

2

Formats



CUISINETTE ISEO ONELIA

2 CUISINETTE COMPOSÉE D'UN MEUBLE BAS ET HAUT, D'UN MICRO-ONDES ET D'UN ÉVIER À POSER ISEO 120 CM [Réf. : EPAI120A00]

- Matière : bois mélaminé 16 mm, poignées ZAMAK • Composition meuble bas : meuble bas de 60 cm 1 porte + 1 meuble de 60 cm 2 tiroirs • Dim. meuble bas : L 120 x l 60 x h 85 x Ep 1.6 cm • Composition meuble haut : meuble niche-four 60 cm 1 abattant, meuble 60 cm 1 porte • Dim. meuble haut : L 120 x l 35 x h 60 x Ep 1.6 cm

Également disponible : en version chêne S • avec évier 1 cuve 140 cm, meuble en 80 et 60 cm



TRAITEMENT DE L'EAU





**ADOUCISSEURS
FILTRATION ET CONSOMMABLES**

**P.386
P.389**



EN PRATIQUE

Le traitement de l'eau

De l'eau domestique au maintien de la qualité de celle de la piscine, divers dispositifs et traitements agissent, selon leur fonction sur la dureté, le goût, les bactéries...



Bon à savoir

La dureté de l'eau est mesurée par le TH ou titre hydrométrique, exprimé en °f (degré français). Plus le TH est élevé, plus l'eau est dure.



01. LES 3 BONNES RAISONS DE TRAITER LE CALCAIRE

• Votre confort

- Les appareils dotés d'une résistance électrique (chauffe-eau, lave-linge, machine à café...) durent plus longtemps.
- Les canalisations d'eau chaude sont préservées.
- La salle de bains et la cuisine sont toujours étincelantes.

• Votre bien-être

- La peau est plus douce.
- Le linge garde sa souplesse et son toucher moelleux.

• Votre porte-monnaie

- Moins de calcaire, c'est moins de produits ménagers, leur efficacité étant préservée.
- Les appareils ménagers durent plus longtemps et nécessitent moins d'entretien.

LES ADOUCISSEURS, COMMENT ÇA MARCHE ?

- L'eau pénètre dans l'adoucisseur.
- Le calcaire (calcium et magnésium) adhère aux particules de résine.
- Le réservoir renvoie de l'eau douce dans votre habitation.

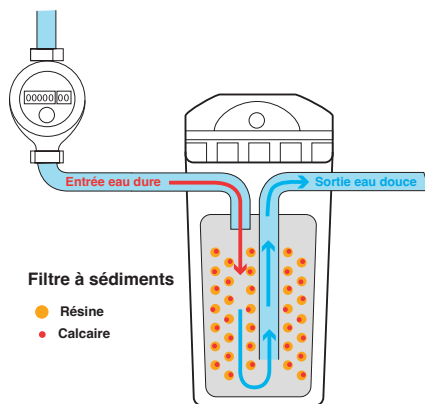

02. LES SOLUTIONS POUR UNE EAU SANS GOÛT NI ODEUR

- **Le filtre sous évier à cartouche de charbon actif** : supprime goûts et odeurs désagréables (chlore).
- **Le filtre à tamis** : retient les impuretés solides.
- **L'osmoseur** : assure une épuration de l'eau (nitrates, pesticides, bactéries...), y compris les minéraux.



03. LES TECHNIQUES POUR NEUTRALISER LE CALCAIRE

ANTITARTRE PHYSIQUE



Ne modifie pas la nature de l'eau mais celle du tartre à l'aide d'impulsions électriques, pour l'empêcher de s'agglomérer.

ANTITARTRE CHIMIQUE

Indiqué lorsque l'eau est moyennement dure, délivre du phosphate qui empêche la formation du calcaire, nécessite l'achat de consommables (phosphates).



ADOUUCISSEUR

éprouvé et efficace, nécessitant un suivi technique régulier et des consommables (sel).





1



PERLA SPHÈRE

1 ADOUCISSEUR D'EAU PERFORMANT ET ÉCONOMIQUE
[Réf. : 125300726]

- Dim. : 1 40 x h 118 x p 51 cm
- Compatibilité : jusqu'à 10 personnes, en maison ou appartement
- Capacité : 20 L



**Origine France
garantie**

AQA PERLA COMPACT

2 ADOUCISSEUR D'EAU COMPACT ET PERFORMANT
[Réf. : PERLAC0017]

- Dim. : 1 35.8 x h 60 x p 48 cm
- Compatibilité : jusqu'à 4 personnes, en maison ou appartement
- Capacité : 5.4 L



**Ultra-compact :
seulement 60 cm
de hauteur**



BEST WATER BOX

3 LE TRAITEMENT DE L'EAU 3-EN-1 POUR
UN CONFORT DANS TOUTE LA MAISON
[Réf. : 125505461]

- Dim. : 1 38.5 x h 111 x p 43 cm
- Compatibilité : jusqu'à 6 personnes, en maison ou appartement
- Capacité : 20 L

Traitement de l'eau

ADOUCCISSEURS

DOMAO



+ d'infos



Pour protéger votre installation des méfaits du calcaire tout en réalisant des économies d'eau

DOMAO 100

- 1 **ADOUCCISSEUR D'EAU** [Réf. : CALEX 22L] - Dim. : l 48 x h 106.7 x p 30.2 cm
• Compatibilité : 1 à 7 personnes • Capacité : 22 L
Également disponible : 9 L (réf. Calex9L) et 16 L (réf. Calex16L)

Fonctions essentielles



DOMAO 200

- 2 **ADOUCCISSEUR BI-BLOC** [Réf. : DOM513]
• Dim. : l 38.5 x h 110 x p 50 cm
• Compatibilité : 6 à 8 personnes
• Capacité : 20 L



Connecté et fonction bio

DOMAO 300

- 3 **Adoucisseur bi-bloc connecté 20 l**
+ kit de raccordement [Réf. : DOM515]
• Dim. : l 38.5 x h 110 x p 50 cm • Compatibilité : 6 à 8 personnes
• Capacité : 20 L
Également disponible : Mise en service incluse

Traitement de l'eau

ADOUCCISSEURS



NORTH STAR
WATER TREATMENT SYSTEMS



+ d'infos

+
**Charbon actif
intégré**

Compact



1



2



3



4

GAMME 2.0

1 ADOUCISSEUR D'EAU FAMILIAL [Réf. : NSC17L]

• Dim. : l 30 x h 106.7 x p 48 cm • Compatibilité : 1-4 personnes pour une dureté d'eau de 35°f • Capacité : 17 L

Également disponible : en capacités 9, 14 et 22 L

GAMME 2.0 - HYBRID+

2 ADOUCISSEUR D'EAU + FILTRATION INTÉGRÉE [Réf. : NSCHYBRID+]

• Dim. : l 30 x h 105.5 x p 48 cm • Compatibilité : 1-4 personnes pour une dureté d'eau de 35°f • Capacité : 17 L

GAMME 2.0

3 ADOUCISSEUR D'EAU COMPACT [Réf. : NSC9L]

• Dim. : l 30 x h 53 x p 48 cm • Compatibilité : 1-2 personnes pour une dureté d'eau de 35°f • Capacité : 9 L

Également disponible : en capacités 14, 17 et 22 L

Forte capacité

ADOUCCISSEUR D'EAU COLLECTIVITÉS

4 ADOUCISSEUR D'EAU MONOBLOC [Réf. : NSC34L]

• Dim. : l 43.1 x h 121.9 x p 53.3 cm • Compatibilité : 7-8 personnes
• Capacité : 34 L



Station 5-en-1 : sécurisation complète du réseau

1

FILTRE NEW E1 3/4

1 STATION DE FILTRATION ET DE PROTECTION

[Réf. : P0003995]

• Dim. : l 19.7 x h 56.9 cm

Également disponible : E1 1"

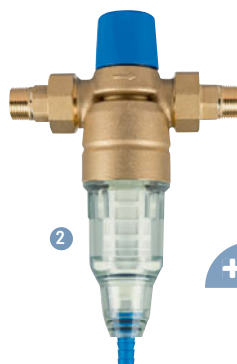

2



Tamis filtrant lavable

FILTRE EUROPA RS 3/4

2 FILTRE ANTI-IMPURETÉS À TAMIS LAVABLE

[Réf. : P0003201]

• Dim. : l 10 x h 27.8 cm

Également disponible : filtre Europa RS 1



+ d'infos

Protège efficacement contre l'entartrage

3



AQA NANO

3 ANTITARTRE PHYSIQUE : ALTERNATIVE À L'ADOUCCISSEUR [Réf. : P0005900]

• Dim. : l 30 x h 71 x p 23.4 cm

4

FILTRE B.SECURE

4 FILTRE ANTI-IMPURETÉS AVEC TRAITEMENT BACTÉRIOSTATIQUE

[Réf. : 125550145]

• Dim. : l 12.2 x h 33 x p 11 cm



5



Entretien simplifié

STATION B.CARBON

5 STATION ANTI-GOÛTS ET ODEURS

[Réf. : 125550144]

• Dim. : l 12.2 x h 33 x p 11 cm



6



Suivi des économies d'eau sur l'application mobile

RÉDUCTEUR DE PRESSION D1

6 RÉDUCTEUR DE PRESSION ÉQUIPÉ D'UN TAMIS FILTRANT INTÉGRÉ [Réf. : 125300278]

• Dim. : l 9 x h 14.7 cm

Également disponible : 1"



INDEX

ACOVA

● RADIATEURS

Radiateurs sèche-serviettes	
ATOLL SPA	337
CALA TWIST + AIR	337
FASSANE SPA ASYMÉTRIQUE	338
KAZEANE	338
VERSUS	339
KARENA SPA	339

AMBIANCE BAIN

● MEUBLES ET VASQUES

Meubles	
AVISO	66
KETTY DUO	67
AKIDO	68
PANAME	69

● DOUCHE

Receveurs	
VANGO SABLÉ	138

AQUARINE

● MEUBLES ET VASQUES

Meubles	
ARCHITECT	70
PRÉFIXE PLUS	71
TEMPO II	71
ALLURE	72
PANDOR	73
ETHIQUE	74

Armoires de toilette et miroirs	
XENA	129
MELODIA	129
MELODI	130
LEKNA	130
BOREAL	130
LUNAS	130

● BAIN ET BIEN-ÊTRE

Baignoires	
CANDELA	206
ARCADA	206
AGATA	207
MYVA	207
MAESTRO	208
ATOLIA	209
KAMBIA	210

Balnéothérapie	
BAIGNOIRE MAESTRO ET SYSTÈME SPANÉO	230
BAIGNOIRE VENTO CONFORT ET SYSTÈME GOLD+	231
BAIGNOIRE YMEA ET SYSTÈME PRÉFÉRENCE	231

● ESPACE TOILETTES

Lave-mains	
CAMDEM PACK	319
RAVEN	319
VIGO	319
ANGO	319

AQUATOP

● CUISINE

Éviers de synthèse	
WEMBLEY	366
MONO	366
TREVISE	366
BERLIN	366

ATELIER DU BAIN

● DOUCHE

Portes et parois	
MULTI	170
BLACK YOKI	170
CLAUSTRA	170

ATLANTIC SFDT

● RADIATEURS

Radiateurs sèche-serviettes	
ADELIS	340

AXOR

● ROBINETTERIE

Mitigeurs et mélangeurs	
AXOR ONE SELECT	240
AXOR STARCK	240
AXOR CITTERIO E	240
AXOR CITTERIO	240
AXOR MONTREUX	240
AXOR MYEDITION	240

BATHCO

● MEUBLES ET VASQUES

Vasques, lavabos et bidets	
DINAN 50	114
CIRCUS	114
BENALMADENA	114
VIENA NEW	114

BURLINGTON

● COLLECTIONS

Collections	
BURLINGTON	30

BWT FRANCE

● TRAITEMENT DE L'EAU

Adoucisseurs	
PERLA SPHERE	386
AQA PERLA COMPACT	386
BEST WATER BOX	386
Filtration et consommables	
FILTRE NEW E1 3/4	389
FILTRE EUROPA RS 3/4	389
AQA NANO	389
FILTRE B.SECURE	389
STATION B.CARBON	389
RÉDUCTEUR DE PRESSION D1	389

DELABIE

● MEUBLES ET VASQUES

Vasques, lavabos et bidets	
ALGUI	115
QUADRA	115
AQUEDUTO	115
UNITO	115

● ROBINETTERIE

Mitigeurs et mélangeurs	
MITIGEURS MÉCANIQUES	241
Thermostatiques	
SECURITHERM	261
Robinetterie électronique	
TEMPOMATIC MIX 4	284
TEMPOMATIC 5	284
BINOPTIC MIX	284
BLACK BINOPTIC MIX	284

● ACCESSOIRES

Accessoires confort et accessibilité	
BE-LINE®	358

DELPHA

● MEUBLES ET VASQUES

Meubles	
UNIQUE - ARCHI	75
UNIQUE - ARCHI	75
DELPHY - GRAPHIC	76
DELPHY - GRAPHIC EXTRA	76
UNIQUE - ONLY	77

INDEX

UNIQUE - ONLY.....	77
UNIQUE - NATUREL.....	78
UNIQUE - UNION.....	78
UNIQUE - INTENSE.....	79
UNIQUE - VELOURS.....	79
UNIQUE - PURE.....	80
UNIQUE - PURE.....	80
DELPHY - ÉVOLUTION.....	81
DELPHY - EVOLUTION.....	81
DELPHY - OPTIMISE.....	82
DELPHY - OPTIMISE.....	82
DELPHY - INSPIRATION.....	83
DELPHY - INSPIRATION.....	83

DOMAO

● COLLECTIONS

Collections	
DOMAO 100.....	32

● MEUBLES ET VASQUES

Meubles	
DOMAO 100.....	84
DOMAO 100.....	85

Vasques, lavabos et bidets	
DOMAO 100.....	116
DOMAO 100.....	116
DOMAO 100.....	117
DOMAO 100.....	117
DOMAO 100.....	117

Armoires de toilette et miroirs	
DOMAO 100.....	131
DOMAO 100.....	131

● DOUCHE

Receveurs	
DOMAO 200.....	139
DOMAO 200.....	140

Portes et parois	
DOMAO 100.....	171
DOMAO 100.....	172
DOMAO 100.....	173

● BAIN ET BIEN-ÊTRE

Pare-bains	
DOMAO.....	227
DOMAO.....	227

● ROBINETTERIE

Kits de douche	
DOMAO ACCESS.....	266
DOMAO 100.....	266
DOMAO 200.....	266
DOMAO 300.....	266

Colonnes de douche	
DOMAO 300.....	269

● ESPACE TOILETTES

WC à poser / WC suspendus	
DOMAO 200.....	292
DOMAO 200.....	292
DOMAO 300.....	292

Abattants	
DOMAO 200.....	326
DOMAO 100.....	326

● RADIATEURS

Radiateurs sèche-serviettes	
DOMAO 100.....	341
DOMAO 100.....	341
DOMAO 200.....	342
DOMAO 200.....	342

● TRAITEMENT DE L'EAU

Adoucisseurs	
DOMAO 100.....	387
DOMAO 200.....	387
DOMAO 300.....	387

DURAVIT

● COLLECTIONS

Collections	
ME BY STARCK / L-CUBE.....	34
HAPPY D2 PLUS.....	36
ZENCHA.....	38

● MEUBLES ET VASQUES

Meubles	
L-CUBE.....	86
L-CUBE.....	86
HAPPY D2 PLUS C-SHAPED.....	87
HAPPY D2 PLUS C-BONDED.....	87

Vasques, lavabos et bidets	
CAPE COD.....	118
ME BY STARCK.....	118
LUV.....	118
DURASQUARE.....	118

Armoires de toilette et miroirs	
L-CUBE.....	132
ARMOIRE LM.....	132
HAPPY D2 PLUS.....	132
D-NEO.....	132

● DOUCHE

Receveurs	
STONETTO.....	141
SUSTANO.....	141
STARCK SLIMLINE.....	142
TEMPANO.....	142

● BAIN ET BIEN-ÊTRE

Baignoires	
CAPE COD.....	211
LUV.....	211
SHOWER AND BATH.....	212
DURAVIT NO.1.....	212
HAPPY D2 PLUS.....	213
STARCK.....	213

● ROBINETTERIE

Mitigeurs et mélangeurs	
B1.....	242
B2.....	242
C1.....	242
TULUM BY STARCK.....	242
D-NEO.....	242
DURAVIT NO.1.....	242

● ESPACE TOILETTES

WC à poser / WC suspendus	
STARCK 3.....	293
ME BY STARCK.....	293
D-NEO.....	293
DURASTYLE.....	294
1930.....	294
DURAVIT NO.1.....	294
SOLEIL BY STARCK.....	294

Lave-mains	
ME BY STARCK.....	320
ME + L-CUBE.....	320
LUV.....	320
VERO AIR + XSQUARE.....	320

FINIMETAL

● RADIATEURS

Radiateurs décoratifs	
CHORUS V.....	336
TÉOLYS TWIN.....	336

Radiateurs sèche-serviettes	
HATHA.....	343
ELLIPSE.....	343

INDEX

FRANKE

● CUISINE

Éviers de synthèse

FRAMES.....	367
ANTEA.....	367
MARIS.....	367
FRESNO.....	368
KUBUS 2.0.....	368
MARIS SOUS PLAN.....	368

Éviers inox

BOX CENTER.....	369
MARIS INOX.....	369
CUVE BOX.....	369
BOX MASTER PEACE.....	369

Robinetterie

VITAL SEMI-PRO.....	372
ATLAS NEO.....	372
EOS NEO.....	372
ICON.....	372

GEBERIT

● COLLECTIONS

Collections

GEBERIT ONE.....	40
ACANTO.....	42
ICON.....	44

● MEUBLES ET VASQUES

Meubles

ICON.....	88
VARIFORM.....	89
SMYLE.....	90

Vasques, lavabos et bidets

ONE.....	119
XENO ²	119
ICON.....	119
SMYLE.....	120
RENOVA PLAN.....	120
RENOVA COMPACT.....	120
VARIFORM.....	121

● DOUCHE

Receveurs

MELUA.....	143
OLONA.....	143
RENOVA.....	144
SESTRA.....	145

Receveurs à carreler

DUOFIX.....	156
DUOFIX.....	156
CLEANLINE 50.....	156

● BAIN ET BIEN-ÊTRE

Baignoires

RENOVA PLAN.....	214
TAWA.....	214

● ESPACE TOILETTES

WC à poser / WC suspendus

ICON SQUARE.....	295
ICON.....	295
RENOVA COMPACT MULTI.....	295
SMYLE.....	295
ONE.....	296
ONE.....	296
ICON.....	296
LINEO.....	297
ACANTO.....	297
SMYLE SQUARE.....	297
RENOVA PLAN.....	297
HABILLAGE LINEO.....	297
MONOLITH PLUS.....	298
RENOVA.....	299

Bâti-supports, habillages et plaques

DUOFIX SIGMA.....	310
DUOFIX SIGMA.....	310

DUOFIX OMEGA.....	310
SIGMA20.....	311
SIGMA21.....	311
SIGMA50.....	311
SIGMA80.....	311

WC lavants

AQUACLEAN MAÏRA COMFORT.....	315
AQUACLEAN SELA.....	315
AQUACLEAN TUMA COMFORT.....	315
AQUACLEAN TUMA COMFORT.....	315

Lave-mains

SMYLE.....	321
RENOVA COMPACT.....	321
XENO ²	321
ICON LIGHT.....	321

● CUISINE

Éviers céramique

BYBLOS.....	370
VALLAURIS.....	370
ROMANS.....	370
PUBLICA.....	370

GEDY

● ACCESSOIRES

Accessoires de salle de bains à fixer et à poser

POSEIDON.....	352
BAMBOOM.....	352

GROHE

● ROBINETTERIE

Mitigeurs et mélangeurs

ESSENCE.....	243
LINEARE.....	244
PLUS.....	244
EURODISC COSMOPOLITAN.....	245
EUROCUBE.....	245
CONCETTO.....	246
EUROSTYLE COSMOPOLITAN.....	246
EUROSTYLE SOLID.....	247
EUROSMART COSMOPOLITAN.....	247

Thermostatiques

GROHTHERM SMARTCONTROL.....	262
GROHTHERM 2000.....	262
GROHTHERM 800 COSMOPOLITAN.....	262
GROHTHERM 1000.....	262
GROHTHERM 1000 PERFORMANCE.....	262
GROHTHERM 800.....	262

Kits de douche

RAINSHOWER SMARTACTIVE 130.....	267
RAINSHOWER SMARTACTIVE 130 CUBE.....	267
EUPHORIA 110.....	267
TEMPESTA 100.....	267

Colonnes de douche

EUPHORIA SMARTCONTROL SYSTEM 310.....	270
EUPHORIA SYSTEM 260.....	271
TEMPESTA COSMOPOLITAN SYSTEM 250.....	271

Robinetterie encastrée

GROHTHERM SMARTCONTROL.....	279
GROHTHERM.....	279

Robinetterie électronique

ESSENCE E.....	285
BAU COSMO E.....	285
EUROSMART COSMOPOLITAN E.....	285
EUROSMART.....	285

● CUISINE

Robinetterie

CONCETTO SEMI-PRO.....	373
GROHE BLUE HOME.....	373
GROHE BLUE PURE.....	373
K7.....	373
ESSENCE.....	374
EUROSMART COSMOPOLITAN.....	374
ESSENCE SMARTCONTROL.....	374

INDEX

EUROSMART COSMOPOLITAN	374
EUROSMART	375
GROHE BAUFLOW	375

HANSGRÖHE

● DOUCHE

Vidages et siphons	
RAINDRAIN FLEX	159
RAINDRAIN MATCH	159
RAINDRAIN ROCK	159

● ROBINETTERIE

Mitigeurs et mélangeurs	
VERNIS BLEND 100 COOLSTART	248
LOGIS FINE 110 COOLSTART	248
VERNIS SHAPE 100 COOLSTART	248
REBRIS S 110 COOLSTART	248
FOCUS 100 CH3 COOLSTART	248
METRIS 110	248
VIVENIS 110	249
VIVENIS 210 BEC HAUT	249
FINORIS 110 COOLSTART, BONDE PUSH-OPEN	249
FINORIS 230 AVEC DOUCHETTE EXTRACTIBLE 2 JETS	249
TALIS E 110 CH3 COOLSTART	249
METROPOL 110, BONDE PUSH-OPEN	249
VERNIS BLEND 100 COOLSTART	250
VERNIS SHAPE 100 COOLSTART	250
REBRIS S 110 COOLSTART	250
VIVENIS 110	250
FINORIS 110 COOLSTART BONDE PUSH-OPEN	250
TALIS E 110 CH3 COOLSTART	250

Thermostatiques

ECOSTAT 1001 CL	263
ECOSTAT 1001 CL	263
ECOSTAT COMFORT	263
ECOSTAT COMFORT	263
SHOWERTABLET SELECT 400	263
SHOWERTABLET SELECT 400	263

Kits de douche

CROMETTA VARIO UNICA' CROMA 65 CM	268
PULSIFY SELECT S 105 RELAXATION	268
PULSIFY SELECT S 105 RELAXATION	268
RAINDANCE SELECT S 120 POWDERRAIN UNICA'S PURO 65	268

Colonnes de douche

VERNIS BLEND 240	272
VERNIS SHAPE 240	272
RAINDANCE SELECT 240 POWDERRAIN	272
CROMETTA S 240	273
CROMETTA E 240	273
TOP 280	273
PULSIFY S 260, 1 JET	274
PULSIFY S, 2 JETS	274
PULSIFY S, 2 JETS	274

Robinetterie encastrée

CROMETTA E 240 / ECOSTAT SQUARE	280
PULSIFY 260 ECOSMART / SHOWERSELECT	280
RAINDANCE E 300 / SHOWERSELECT E	281
RAINDANCE AIR 400 / SHOWERSELECT PORTER E	281

● ACCESSOIRES

Accessoires de salle de bains à fixer et à poser

ADDSTORIS	353
ADDSTORIS	353
ADDSTORIS	353
ADDSTORIS	353
ADDSTORIS	353
ADDSTORIS	353
ADDSTORIS	353
ADDSTORIS ORIGINAL	353
XTRASTORIS ORIGINAL	353

● CUISINE

Robinetterie	
FOCUS M41 160	376
ZESIS M33 150	376
FOCUS M41 240	376
TALIS M54 210	376

IDEAL STANDARD

● COLLECTIONS

Collections	
ATELIER COLLECTIONS	46

● MEUBLES ET VASQUES

Meubles	
CONCA	91
I.LIFE S	92
I.LIFE A	93
Vasques, lavabos et bidets	
CONCA	122
IPALYSS	122
EXTRA	122
STRADA II	122

● BAIN ET BIEN-ÊTRE

Baignoires	
AROUND	215
LINDA X	215

● ROBINETTERIE

Mitigeurs et mélangeurs	
CONCA	251
JOY	251
CONNECT AIR	252
EXTRA	252
JOY NEO	253
CERAPLAN	253

● ESPACE TOILETTES

WC à poser / WC suspendus	
TESI	300
I.LIFE S	300
Lave-mains	
CONCA	322
EXTRA	322
STRADA II	322
I.LIFE S	322

● ACCESSOIRES

Accessoires de salle de bains à fixer et à poser	
CONCA	354

INDA

● COLLECTIONS

Collections	
DIVO	48

● MEUBLES ET VASQUES

Meubles	
CORRETTO ALU TOTAL COLOR	94
FREE DONATELLO + PERFETTO	94
SET PROGETTO ALU	95
SOFT	95
Armoires de toilette et miroirs	
DUE+ EVO TOTAL BLACK MAT	133
PORTOLE	133
PIRANO+	133
SALVORE+	133

● DOUCHE

Portes et parois	
AZURE	174
WALK-IN COULISSANTE	174
CLAIRE DESIGN	174

● ACCESSOIRES

Accessoires de salle de bains à fixer et à poser	
MY LOVE / MY ART	355
INDISSIMA CHROMÉE	355
CLAIRE	355
LEA COLOR	355
GEALUNA COLOR	355
MY MIRROR	355
PANIER	355
MY SECRET	355

INDEX

Accessoires confort et accessibilité	
COMFORT	359
BARRE D'APPUI NOIRE	359
BARRE D'APPUI POUR DOUCHE	359
SIÈGE RELEVABLE POUR DOUCHE	359

IRSAP

● RADIATEURS

Radiateurs sèche-serviettes	
SOUL	344
JAZZ	344
KALIMBA	345
FUNKY	345
TESI	346
GET UP	346

JACOB DELAFON

● COLLECTIONS

Collections	
ODÉON RIVE GAUCHE	50
CLEO 1889	52

● MEUBLES ET VASQUES

Meubles	
PARALLEL	96
TERRACE	96
ODÉON RIVE GAUCHE	97
CLEO 1889	97

Vasques, lavabos et bidets	
ODÉON RIVE GAUCHE	123
VIVIENNE	123
CARILLON	123
VOX	124
DELTA PURE	124
DELTA PURE	124
NOUVELLE VAGUE	124

● DOUCHE

Receveurs	
SINGULIER	146
AEROBLOC	146
KYREO	147
FLIGHT	147

Panneaux d'habillage	
PANOLUX	162

● BAIN ET BIEN-ÊTRE

Baignoires	
ODÉON RIVE GAUCHE	216
EVOK	216
NÉO	217
RÊVE	217

Pare-bains	
NEO	228
STRUKTURA	228

● ROBINETTERIE

Mitigeurs et mélangeurs	
CLEO 1889	254
COMPOSED	255
TOOBI	255
ODÉON RIVE GAUCHE	255
ODÉON RIVE GAUCHE	255
GRANDS BOULEVARDS	256

Thermostatiques	
METRO	264
COMPOSED	265
TOOBI	265

Colonnes de douche	
CLEO 1889	275
MÉTRO	275
OBLO	276
OBLO DESIGN	276
STRAYT	276

● ESPACE TOILETTES

WC à poser / WC suspendus	
VOX	301
STRUKTURA COMPACT	301
ODÉON UP	301
CLEO 1889	301
ODÉON RIVE GAUCHE	302
STRUKTURA	302
MODERN LIFE	302
CLEO 1889	302

Lave-mains	
TERRACE	323
NOUVELLE VAGUE	323
ODÉON RIVE GAUCHE	323
ODÉON RIVE GAUCHE	323

● CUISINE

Robinetterie	
MALLECO	377
SPIRALE	377
NATEO	377

JACUZZI

● BAIN ET BIEN-ÊTRE

Balnéothérapie	
MYWAY	232

KALDEWEI

● DOUCHE

Receveurs	
CAYONOPLAN	148
SUPERPLAN ZERO	148

● BAIN ET BIEN-ÊTRE

Baignoires	
CLASSIC DUO	218
SANIFORM PLUS	218

KEUCO

● MEUBLES ET VASQUES

Meubles	
PLAN + ROYAL LUMOS	98
STAGELINE + ROYAL MODULAR 2.0	98

● ACCESSOIRES

Accessoires de salle de bains à fixer et à poser	
ÉDITION 11	356
ÉLÉGANCE	356
ÉDITION 90	356
UNIVERSEL	356
ILOOK_MOVE	356
REVA	356
REVA	356
PLAN	356

KINEDO

● DOUCHE

Receveurs	
KINESURF DÉCOUPABLE	149
KINESURF	149

Panneaux d'habillage	
KINEWALL DESIGN	163

Portes et parois	
EKINOX	175
SMART DESIGN EXTENSIBLE	176

Cabines en remplacement de baignoire	
KINEMAGIC SÉRÉNITÉ+	199
KINEMAGIC SÉRÉNITÉ	199

KINEDO SPA

● BAIN ET BIEN-ÊTRE

Saunas et Spas	
HAPPY SPA 2 TABLIER ASPECT BOIS	234
A400-2 TABLIER CLAUSTRAL	234

INDEX

LAUFEN

● COLLECTIONS

Collections	
LUA	54

● MEUBLES ET VASQUES

Vasques, lavabos et bidets	
VAL	125
INO	125
THE NEW CLASSIC	125
ALESSI	125

● DOUCHE

Receveurs	
LAUFEN PRO	150
LAUFEN PRO	150
LAUFEN PRO S	151

● ESPACE TOILETTES

WC à poser / WC suspendus	
LAUFEN PRO	303
THE NEW CLASSIC	303
ALESSI	303
KARTELL	303
WC lavants	
RIVA	316
NAVIA	316

LAZER

● DOUCHE

Receveurs à carreler	
SOL PANODUR CLASSIC AVEC SIPHON DE SOL CENTRÉ SORTIE HORIZONTALE	157
SOL PANODUR EXTRAPLAT AVEC SIPHON ROTASLIM	157
SOL PANODUR LINÉAL SIPHON DE SOL SORTIE HORIZONTALE	157
Panneaux d'habillage	
DÉCOFAST	164
NICHE LAQUÉE NOIRE	164
DÉCOFAST (COLLECTION CAPSULE À LA BASTIDE)	165
DÉCOFAST (COLLECTION CAPSULE VALLON DES AUFFES)	165

LEDA

● DOUCHE

Portes et parois	
FRISBEE	177
OPEN 2	177
ARTY	178
ARTY SOLO	178
JAZZ+	179
TYXO	179
ALTUS	179
ARTY	180

Cabines intégrales et hydromassantes	
NEW CITY MINÉRAL	196
KARA MINÉRAL 2	196
IZIGLASS 2 MINÉRAL	197
KARA 2	197

Cabines en remplacement de baignoire	
BIEN-ÊTRE PREMIUM	200
KARA MINÉRAL 2	200

● BAIN ET BIEN-ÊTRE

Baignoires	
GRETA MONOLINE	219
GARBO	219
ISENSI	220
ISENSI	221
FRISBEE	222
FRISBEE	222

LIMATEC

● DOUCHE

Vidages et siphons	
RIVAGE	160
SIPHON DE SOL EN INOX	160

MC BATH

● DOUCHE

Receveurs	
SPERIT FABRIC	152
ORIGIN	152

MODERNA

● CUISINE

Cuisinettes	
CUISINETTE ONTARIO ONELIA	380
CUISINETTE ISEO ONELIA	380

NICOLL

● DOUCHE

Vidages et siphons	
CANIVEAU DE DOUCHE	161
CANIVEAU DE DOUCHE	161
DOCIA XS MAGNE TECH FAIBLE HAUTEUR	161

● ESPACE TOILETTES

Bâti-supports, habillages et plaques	
PLAQUES DE COMMANDE	312
NICOLL HAPPY SUPPORT	312
SOLEMUR	312

NOBILI

● ROBINETTERIE

Mitigeurs et mélangeurs	
VELIS	257
YOYO	258
SEVEN	258
LIVE	258

Colonnes de douche	
TAGO	277
SEVEN	277
THICE	277

Robinetterie encastrée	
SEVEN	282
YOYO	282

● CUISINE

Robinetterie	
LIVE	378
MOVE	378
YPSILON	378
HERON	378

NORTH STAR

● TRAITEMENT DE L'EAU

Adoucisseurs	
GAMME 2.0	388
GAMME 2.0	388
GAMME 2.0 - HYBRID+	388
ADOUCCISSEUR D'EAU COLLECTIVITÉS	388

NOVELLINI

● DOUCHE

Portes et parois	
YOUNG 1B	181
YOUNG 2B	181
YOUNG G+F EN ALIGNEMENT	181
KUADRA 2.0 2PH	182
OPÉRA PH+FH	182
N180 1B	182
YOUNG PLUS 2G	183
ZEPHYROS 2.0 2P	183
KUADRA 2.0 AH	183
KUADRA H	184
GIADA H2	184
H STYLE	184
HC ART	185
HP ART	185
KUADRA H + KIT FRAME	185

INDEX

Cabines intégrales et hydromassantes	
GLAX 2 2P	198
GLAX 1 A	198

● BAIN ET BIEN-ÊTRE

Baignoires	
DIVINA	223
CALOS	223

Pare-bains	
AURORA 1	229
YOUNG IBSV	229

Balnéothérapie	
STILE	233
STILE C	233

Saunas et Spas	
VITA XL	235
MOON	235

● ACCESSOIRES

Accessoires de salle de bains à fixer et à poser	
FRAME	357

OLFA

● ESPACE TOILETTES

Abattants	
TRADITION	327
ARIANE	327
RD2	327
ABATTANT AUTOCLIP	327
ARION	327
WOOD SLIM	328

PELLET ASC

● ACCESSOIRES

Accessoires confort et accessibilité	
ARSIS	360
BARRES MULTIFONCTION	361

PRESTO

● ROBINETTERIE

Robinetterie électronique	
SO'O	286
PRESTO LINEA	286
PRESTO NOVA	286
PRESTO LINEA NOIR MAT	286

● CUISINE

Robinetterie	
PRESTO CHEF	379

ROCA

● COLLECTIONS

Collections	
ONA	56

● MEUBLES ET VASQUES

Meubles	
ONA	99
VICTORIA	100
CARMEN	101

Vasques, lavabos et bidets	
OHTAKE	126
CARMEN	126
INSPIRA	126
ONA	126

● DOUCHE

Receveurs	
TERRAN-N	153
PYROS	153

● BAIN ET BIEN-ÊTRE

Baignoires	
RAINA	224
CARMEN	224

● ROBINETTERIE

Mitigeurs et mélangeurs	
CARELIA	259

Colonnes de douche	
ESSENTIAL 2.1	278
VICTORIA-T	278
EVEN-T	278

● ESPACE TOILETTES

WC à poser / WC suspendus	
THE GAP SQUARE	304
THE GAP ROUND	304
INSPIRA SQUARE	305
INSPIRA ROUND	305
ONA	305

WC lavants	
INSPIRA IN-WASH	317
IN WASH AVEC IN-TANK	317

ROTH FRANCE

● DOUCHE

Panneaux d'habillage	
VIPANEL	166
VIPANEL	166
PREPANEL	167
BATIPANEL	167
VIPANEL	168

Portes et parois	
PHILLY LOFT SKY	186
NICA NI L2R/L	187
MENA ME IFR/L	187
CARIBA CI PIR/L	187
PEGA PE 1WR/L	188
PEGA PE D2R/L	188
CARIBA CI 2BT	188
WALK-IN XC WIO	189
WALK-IN EQUI EI TWF	189
WALK-IN CADA XS CC WDW	189
CADA XS	190
CARIBA	191
EQUI	192

ROYO SPAIN, S.L

● MEUBLES ET VASQUES

Meubles	
ECONIC	102
DAI	103
MIO	104
WAVE	105
VIDA	105
URBAN	106
ALFA	106

● ESPACE TOILETTES

Lave-mains	
ENJOY	324
ÉLÉGANCE	324
LITTLE	324

SANIJURA

● MEUBLES ET VASQUES

Meubles	
LOMI	107
FRAME ORIGIN	107
INFINIE	108
HALO XL	108
LUMEN	109
NONA	109
LUCIOLE	110
CLAIRE-VOIE	110

SANSWISS

● DOUCHE

Portes et parois	
AMALIA	193

INDEX

WALK-IN EASY.....	194
WALK-IN EASY.....	195

SFA

● ESPACE TOILETTES

Broyeurs	
SANISPEED+.....	329
SANIDOUCHE+.....	329
SANIBROYEUR PRO UP.....	329
SANIPRO XR UP.....	329
SANICOMPACT PRO.....	330
SANICOMPACT 43.....	330
SANIFLUSH.....	330

TECE

● ESPACE TOILETTES

Bâti-supports, habillages et plaques	
FLUSHING TECHNOLOGY.....	313
WC lavants	
TECEONE.....	318

THERMOR

● RADIATEURS

Radiateurs sèche-serviettes	
ALLURE 3 VIRTUOSE.....	347
RIVA 4.....	347

VALENTIN

● ROBINETTERIE

Mitigeurs et mélangeurs	
FACTORY LINE.....	260

VIEGA

● ESPACE TOILETTES

Bâti-supports, habillages et plaques	
VISIGN.....	314

VILLEROY & BOCH

● COLLECTIONS

Collections	
SUBWAY 3.0.....	58

● MEUBLES ET VASQUES

Meubles	
COLLARO.....	111
SUBWAY 3.0.....	111
Vasques, lavabos et bidets	
ARTIS.....	127
COLLARO.....	127
LOOP & FRIENDS.....	127
ARCHITECTURA.....	127

● DOUCHE

Receveurs	
LIFETIME PLUS.....	154
SQUARO INFINITY.....	154
PLANEQ.....	155

● BAIN ET BIEN-ÊTRE

Baignoires	
-------------------------	--

COLLARO.....	225
LOOP&FRIENDS.....	225
OBERON 2.0.....	226
SUBWAY 3.0.....	226

● ESPACE TOILETTES

WC à poser / WC suspendus	
AVENTO.....	306
VICARE.....	306
O.NOVO PLUS.....	306
O.NOVO COMPACT.....	306
AVENTO.....	307
SUBWAY 2.0.....	307
O.NOVO.....	307
SUBWAY 3.0 TWISTFLUSH.....	307
PACK WC SUSPENDU.....	308

Lave-mains.....

O.NOVO.....	325
O.NOVO.....	325
COLLARO.....	325
SUBWAY 3.0.....	325

● CUISINE

Éviers céramique	
ARCHITECTURA 60.....	371
SUBWAY 50 SU.....	371
TRADITION.....	371
SUBWAY STYLE 50.....	371

VITRA

● COLLECTIONS

Collections	
LIQUID.....	60

● MEUBLES ET VASQUES

Meubles	
ORIGIN CONSOLES.....	112
SENTO.....	112
VALARTE.....	113
ROOT.....	113
Vasques, lavabos et bidets	
OUTLINE.....	128
PLURAL.....	128
WATER JEWELS.....	128
ARCHIPLAN COMPACT.....	128

● ESPACE TOILETTES

WC à poser / WC suspendus	
SENTO.....	309

WEDI

● DOUCHE

Receveurs à carreler	
FUNDO PRIMO.....	158
FUNDO PLANO.....	158
FUNDO RIOLITO NEO.....	158
Panneaux d'habillage	
TOP WALL.....	169
FUNDO TOP.....	169

● ROBINETTERIE

Robinetterie encastrée	
CLOISON MODULAIRE AVEC IBOX HANSGROHE ENCASTRÉ.....	283

CONDITIONS GÉNÉRALES DE VENTE

1. DISPOSITIONS GÉNÉRALES

- Toute commande implique de la part de l'acheteur, l'acceptation sans réserve des présentes conditions de vente.

Aucune des clauses portées sur les bons de commande ou sur les correspondances qui nous parviennent de nos acheteurs ne peut, en conséquence, y déroger, sauf stipulation contraire incluse en termes exprès et précis dans le texte de nos offres ou de nos acceptations.

- Toutes marchandises fournies demeurent jusqu'au dernier jour de leur parfait paiement, la propriété de la SA NOVASANIT (Loi n° 80.335 du 12 mai 1980). Toutefois, cette action en revendication n'étant que la sanction de l'inexécution des obligations de l'acheteur, les risques concernant les marchandises vendues sont conservés par l'acheteur à qui incombe la responsabilité de prendre toute assurance nécessaire et suffisante.

2. ENGAGEMENT

- Les offres faites par nos agents ou téléphoniquement, ne constituent engagement de notre part qu'autant qu'elles auront été confirmées par écrit.

- L'acheteur est réputé être d'accord avec le contenu de notre confirmation si, dans les huit jours et en tout cas avant la livraison, il ne nous a pas fait connaître par écrit ses observations éventuelles.

- A défaut de toute observation écrite, la commande a un caractère définitif.

- L'enregistrement d'une commande spéciale pour des marchandises non stockées, donne lieu à perception d'un acompte égal au tiers du montant de la commande et, en aucun cas, la marchandise ne pourra être annulée, reprise ou échangée.

- Nous sommes libérés de l'obligation de livraison en cas de force majeure ou bien d'événements tels que mobilisation, guerre, grève totale ou partielle, lock out, incendie, inondation, catastrophes naturelles, interruption ou retard de transport, manque de matière première ou toute autre cause entravant l'activité de notre entreprise ou de nos fournisseurs ou amenant un chômage total ou partiel pour nous-mêmes ou nos fournisseurs.

3. PRIX ET FACTURATION

- Sauf stipulation contraire, nos prix sont donnés sans engagement de durée et nos ventes sont toujours faites au cours du jour de la livraison ou du chargement.

- Toutes modifications, soit de taux, soit de nature des taxes fiscales auxquelles sont assujetties nos ventes, sont, dès leur date légale d'application, répercutées sur les prix déjà remis par nous à nos clients, ainsi que ceux des commandes en cours.

- Nous nous réservons le droit de réviser nos prix, même en cours d'exécution d'un marché si les conditions de main-d'oeuvre, de matières ou de transport venaient à être modifiées.

- Les prix de transport sont donnés à titre de renseignement et sont sans garantie.

- Nos prix proposés franco s'entendent, sauf stipulation contraire, pour chargement complet.

- Nos fournitures sont faites avec les tolérances d'usage de la profession en quantité, volume, poids et dimension.

- Toute variation des matériaux ou des produits, conforme aux tolérances d'usage, ne peut avoir aucune influence sur le prix des matériaux ou des produits.

- Nos prix sont révisables sans préavis.

4. DÉLAIS

- Nos délais sont donnés à titre indicatif et représentent notre meilleure estimation.

- Les retards éventuels ne peuvent ouvrir droit au profit de l'acheteur à indemnité, pénalité, réduction de prix ou annulation de commande.

5. TRANSPORTS - CAMIONNAGES

- Toutes les marchandises même expédiées franco voyagent toujours aux risques et périls de l'acheteur.

- En cas de retard, perte, avarie ou vol, il appartient au client de prendre l'initiative de la réclamation auprès du transporteur et ce, dans le délai de 48 heures, par lettre recommandée avec accusé de réception.

- Les marchandises transportées dans nos camions sont acheminées normalement jusqu'au lieu désigné par l'acheteur mais, si celui-ci demande une livraison à l'intérieur d'un chantier et de façon plus générale sur une route ou un chemin non carrossables ou en dehors d'une voie normalement

CONDITIONS GÉNÉRALES DE VENTE

ouverte au trafic public, le conducteur du véhicule pourra s'y refuser s'il estime que le terrain n'est pas praticable. Toutefois, même dans l'hypothèse où notre conducteur accepterait, nous déclinons toute responsabilité dans l'hypothèse de dommages quelconques causés par notre véhicule, à l'entrée de ce chantier et à l'intérieur du chantier pour toute cause ne pouvant être imputée à une faute spécifique de conduite.

- En effet, la direction des manoeuvres nécessaires pour l'accès du véhicule à l'intérieur des installations du destinataire doit être prise en charge par le client sous sa responsabilité tant en ce qui concerne les dégâts éventuels de notre propre véhicule que pour le préjudice pouvant être causé à autrui.
- Le déchargement des marchandises est toujours à la charge du client. Une livraison stipulée «franco-chantier» ne modifie pas cette clause.
- En cas de prestation «de déchargement», facturée séparément par Société à l'acheteur, celle-ci est effectuée par le transporteur et se limite à la simple opération de déchargement des produits au sol, dans le rayon de giration de la grue conformément aux consignes données au transporteur, à l'exclusion de toute autre prestation, notamment la montée et la manutention des matériaux ou des produits en étages.
- En tout état de cause, quelles que soient les modalités de livraison et quelle que soit la référence à l'Incoterm retenue dans le contrat, les risques de pertes ou de détérioration des marchandises, même en cas de force majeure, et tous les risques de responsabilité liés à l'existence ou l'utilisation des marchandises, passent à l'acheteur au point de livraison et ce, même si les marchandises sont expédiées franco et ce, malgré la clause de réserve de propriété s'appliquant aux marchandises vendues.

6. RÉCEPTION DES MARCHANDISES

- Les marchandises sont réputées réceptionnées et agréées départ usine ou entrepôts.
- Lors de leur arrivée au lieu de destination, il appartient au client (ou à son représentant) de reconnaître leur état avant de procéder au déchargement sous sa responsabilité y compris pour les livraisons directes usines.
- Il est seul qualifié pour faire des réserves auprès du transporteur en se conformant aux dispositions des articles L. 133.3 du Code de Commerce.
- En cas de carence de l'acheteur à prendre livraison des marchandises commandées, il nous sera loisible soit de poursuivre l'exécution du contrat en justice et de réclamer du chef de cette carence le règlement du prix et tous dommages et intérêts, soit encore de conserver purement et simplement les acomptes éventuellement versés par l'acheteur afin de nous dédommager du préjudice subi et ce, à titre de clause pénale.
- La réception des objets transportés éteint toute action contre le voiturier pour avarie ou perte partielle si dans les 3 jours, non compris les jours fériés, qui suivent celui de cette réception, le destinataire n'a pas notifié au voiturier, par acte extrajudiciaire ou par lettre recommandée, sa protestation motivée...

7. RETOURS

Toute commande spéciale n'est ni reprise ni échangée.

Tout retour de produit stocké fera l'objet d'une décote de 20% après accord formel entre la direction et le client. Tout produit retourné sans cet accord sera tenu à la disposition du client et ne donnera pas lieu à l'établissement d'un avoir. Les frais et les risques de retour sont toujours à la charge du client.

- Les retours de matériaux, produits ou outillages ne sont pas acceptés si la livraison est conforme à la commande.
- Tout retour, après acceptation du fabricant, dans un délai de 7 jours après réception, sera minoré du pourcentage selon les Conditions Générales de Vente de ce dernier ; puis les frais de retour seront à la charge du client qui ne souhaite plus son produit.

8. GARANTIE ET RÉCLAMATIONS

- Sous réserve des dispositions de l'article 6 ci-dessus :
- En cas de livraison non conforme ou sujette à litige, les réclamations doivent nous être adressées par écrit dans les huit jours qui suivent la réception de la marchandise et, dans tous les cas, avant toute mise en oeuvre.
- Les dimensions, couleurs et poids de certains matériaux soumis à des variations inhérentes à leur nature ou à leur fabrication, bénéficient des tolérances d'usage.
- Nous ne sommes pas tenu responsable lors d'éventuels litiges quant à la fabrication et le vieillissement des

CONDITIONS GÉNÉRALES DE VENTE

produits en bois.

- Les matériaux devront être employés conformément aux instructions du fabricant et plus généralement aux règles de l'art et des D.T.U.
- L'acheteur doit s'assurer lui-même de la compatibilité des matériaux ou des produits avec l'usage qu'il désire en faire.
- En aucun cas, notre responsabilité ne peut être engagée au-delà de celle de nos propres fournisseurs.
- Notre garantie est limitée au remplacement des produits ou de l'outillage défectueux après examen contradictoire ou au remboursement de la valeur facturée de ces produits ou outillage, à l'exclusion de toute responsabilité ou indemnité à quelque titre que ce soit.
- En cas de vices cachés, nous spécifions que ne fabriquant pas les produits, nous n'avons pas la possibilité d'avoir connaissance de ces vices.
- Sous réserve de l'appréciation souveraine des tribunaux, nous stipulons expressément que nous ne nous obligeons de ce fait à aucune garantie (article 1643 du Code Civil).
- Par ailleurs, l'acheteur d'un outillage est seul responsable de l'usage qu'il en fait et donc des dommages matériels ou corporels dont il pourrait être victime.
- Il lui appartient en conséquence de souscrire toute police d'assurance qu'il jugerait utile.
- Notre responsabilité ne pourra plus être mise en cause après le délai de conservation des matériaux ou des produits, lesquels sont déterminés, soit par les usages commerciaux, soit par des prescriptions particulières.
- Les études et recommandations sont données à titre purement indicatif et ne peuvent être considérées comme constituant l'objet de la vente. Elle ne pourront en aucun cas engager la responsabilité de la société. En tout état de cause, il appartient au client de les contrôler et de vérifier qu'elles tiennent compte des règles de l'art applicables pour ce genre de réalisation et des prescriptions particulières d'emploi.

9. EMBALLAGE - PALETTISATION - FRAIS DE FACTURATION

- Si la marchandise est livrée sur palette ou sous emballage, le montant de la consignation est porté sur facture et payable en même temps que la marchandise. Le remboursement de cette consignation n'est exigible qu'après réception de ces emballages à notre marque, retourné «franco» et en bon état au lieu de départ et ce, dans un délai maximum de trois mois. Passé ce délai, le négociant sera en droit de transformer ces consignations en vente ferme.
- Les emballages retournés en mauvais état ne sont pas repris et sont tenus à la disposition du client pendant un délai d'un mois.
- En aucun cas, la consignation des emballages n'en confère la propriété.
- Sur les relevés périodiques seront facturés des frais fixes, en dessous d'un montant minimum de facturation mensuelle qui sera fixé par l'entreprise annuellement.

10. CONDITIONS DE RÈGLEMENTS

- Nos ventes sont faites au comptant et sans escompte à notre domicile.
- L'acceptation d'effets de commerce ne constitue ni novation, ni dérogation à la clause ci-dessus.
- Le refus d'acceptation de nos traites ou le défaut de paiement d'un effet à son échéance rend immédiatement exigible l'intégralité de notre créance, sans mise à demeure préalable.
- Sans préjudice de la mise en œuvre des sûretés dont notre société peut bénéficier, le défaut de paiement d'une seule somme à son échéance entraîne en outre de plein droit la déchéance de tout terme convenu pour tous les montants restant dus aux termes des contrats en cours, ainsi le cas échéant que le paiement d'avance de toutes les commandes qui pourraient être postérieurement conclues avec notre société.
- Pour tout paiement intervenant postérieurement au délai convenu, il sera fait application d'une pénalité calculée prorata temporis.
- Conformément à l'application de la loi L.M.E. du 4 août 2008 et au nouvel article L441-6 du Code du Commerce, ces pénalités ne peuvent être inférieures à 3 fois le taux d'intérêt légal, ou au taux directeur de la Banque Centrale Européenne pour ses opérations de financement augmenté de 10 points.
- Le taux des pénalités retenu par notre Entreprise est de 15 %. Cette pénalité de 15 % est due sans qu'aucun rappel ou une mise en demeure ne soient nécessaires ; elle est exigible dès le jour suivant la date de

CONDITIONS GÉNÉRALES DE VENTE

règlement figurant sur la facture.

- Les acheteurs peuvent bénéficier d'un compte ouvert dans les livres du vendeur et bénéficiaire ainsi de modalités réservées aux «clients en compte», après étude préalable de leur solvabilité financière, l'ouverture ou le maintien d'un semblable compte pouvant en outre être subordonnée à l'existence de garanties financières. Cet encours ne constitue qu'une tolérance du vendeur, qui peut être supprimée en cas d'incident de paiement. En cas de dépassement de l'encours autorisé, aucune commande de l'acheteur ne pourra être prise en compte par le vendeur. En outre, que l'ouverture d'un compte dans les livres du vendeur ne dispense en aucun cas l'acheteur de respecter strictement la date d'échéance figurant sur les factures du vendeur.

11. DÉFAUT DE PAIEMENT

- De convention expresse et sans mise en demeure préalable, le défaut de paiement à l'échéance fixée, quel que soit le mode de règlement, rend immédiatement exigible la totalité de nos créances même non échues et entraîne outre la charge des frais de justice éventuels et des intérêts légaux, le paiement de pénalités calculées conformément aux stipulations des présentes conditions générales de vente. Notre Entreprise est en droit de réclamer d'éventuels frais de relance.
- Faute de paiement par l'acheteur au terme convenu, nous nous réservons la possibilité de résilier la vente par lettre recommandée avec accusé de réception ainsi que de refuser toute commande ultérieure.
- Dans ce cas, nous pourrions obtenir la restitution des marchandises vendues par simple ordonnance de référé rendue par le Président du Tribunal de Commerce de notre siège social.
- En vertu de l'article L.441-6 du Code de Commerce et ce dès le 1er Janvier 2013, tout professionnel en situation de retard de paiement devient de plein droit débiteur, outre des pénalités de retard citées plus haut, d'une indemnité forfaitaire pour frais de recouvrement de 40 euros.
- En cas de changement dans la situation de l'acheteur (décès, incapacité, dissolution ou modification de société, hypothèque de ses immeubles, nantissement de son fonds de commerce...), de refus de paiement d'une facture ou d'un incident de paiement quelconque, nous nous réservons le droit de demander des garanties, de suspendre ou d'annuler les commandes en cours même acceptées, ou de ne les exécuter que moyennant paiement comptant sur facture pro forma, avant livraison.

12. RÉSERVES DE PROPRIÉTÉ

- Toutes nos ventes sont conclues avec réserve de propriété.
- Le transfert de propriété de nos marchandises est suspendu jusqu'au complet paiement du prix de celle-ci par l'acheteur en principal et accessoire, même en cas d'octroi de délais de paiement à titre exceptionnel.
- En conséquence, nous nous réservons expressément la propriété des matériaux, produits ou outillages vendus jusqu'au complet paiement du prix en principal et intérêts. A cet égard, ne constitue pas un paiement au sens de la présente disposition, la remise d'une traite ou d'un titre créant une obligation de payer.
- Par dérogation à l'Article 1302 du Code Civil, l'acheteur supporte dès la livraison tous les risques des matériaux, produits ou outillages vendus sous réserve de propriété. Il s'engage, en conséquence, à souscrire à ses frais tout contrat d'assurance les garantissant. L'acheteur est autorisé à utiliser ces matériaux, produits ou outillages pour les besoins normaux de son travail. Cette autorisation d'utilisation sera résiliée, et ce, de plein droit, dès lors que l'une de nos factures ne nous sera pas réglée en totalité à son échéance. L'acheteur devra veiller à une bonne conservation de l'identification du vendeur sur les matériaux, produits ou outillages. L'acheteur sera tenu de s'opposer par tous moyens de droit aux prétentions que des tiers pourraient être amenés à faire valoir sur les matériaux, produits ou outillages vendus par voie de saisie, confiscation ou procédures équivalentes. Dès qu'il en aura connaissance, il devra en aviser le vendeur pour lui permettre de sauvegarder ses intérêts.
- Jusqu'à complet paiement du prix de toutes les marchandises livrées, notre société a libre accès dans les locaux de l'acheteur ou dans ceux dans lesquels l'acheteur entrepose les marchandises livrées, pour s'assurer qu'il n'en a pas disposé et que celles-ci sont stockées dans de bonnes conditions de conservation.

De même, en cas de résiliation de commande, notre société aura libre accès dans lesdits locaux pour procéder à la reprise des marchandises objet de la commande résiliée ou résolue.

CONDITIONS GÉNÉRALES DE VENTE

Il est expressément convenu pour l'identification des marchandises livrées à l'acheteur, qu'il est fait application de l'usage suivi dans la profession suivant lequel les marchandises les plus anciennement entrées dans les locaux de l'acheteur sont les premières retirées, en sorte que les marchandises de notre société existantes dans les locaux sont censées être celles, à due concurrence, que notre société aura le plus récemment livré à l'acheteur.

13. CONTESTATIONS

- Le droit applicable est le droit français.
- Toutes contestations qui pourraient survenir à l'occasion de l'interprétation ou de l'exécution des présentes conventions seront du ressort des tribunaux de notre domicile qui ont compétence exclusive quelles que soient les modalités de paiement même en cas d'appel en garantie ou de pluralité de défendeurs et ce, nonobstant toutes clauses contraires. SA NOVASANIT / SA NOVAMAT

NOS PARTENAIRES

ACOVA

Ab
ambiance bain

aquarine

AQUATOP
by JS

ATELIER
du
BAIN

atlantic

AXOR

bathco

Burlington®
Technology's designs. Forever timeless.

BWT
BEST WATER TECHNOLOGY

DELABIE

DELPHA
LE MEILLEUR DE LA SALLE DE BAINS

DOMAO

DURAVIT

FINIMETAL

FRANKE

GEBERIT

GEDY

GROHE

hansgrohe

Ideal Standard

inda

IRSAP

Jacob Delafon
PARIS

Jacuzzi

KALDEWEI

KEUCO

Kinedo

Kinedo
pro

LAUFEN

LAZER

LEDA

LIMATEC
Partout où l'inox s'impose

mc bath
LEADING THE WAY

moderna

Nicoll
by allaxis

NOBILIT

NORTH STAR

NOVELLINI

OLFA

PELLET

PRESTO

Roca

Roth

Royo®

JaniJURA

SanSwiss®
ROMAL GROUP

SFA

TECE
close to you

Thermor

Valentin

viega

Villeroy & Boch
1748

VitroA

wedi®

LES PLUS GRANDES MARQUES SONT CHEZ **ALGOREL**

novasanit

www.novasanit.fr

novasanit@novasanit.fr

Rejoignez-nous :   

Trois agences pour vous servir :

NOVASANIT - Agence de Thonon

128, Boulevard de la Corniche
74202 THONON-LES-BAINS
Tél. 04 50 26 14 44



NOVASANIT - Agence d'Annemasse

7, Rue Germain Sommeiller
74112 ANNEMASSE
Tél. 04 50 95 67 00



NOVASANIT - Agence d'Annecy

18, Avenue du Pont-de-Tasset
74960 MEYTHET
Tél. 04 50 08 04 64

